

invest

FOR EXCEL

Version 4.1

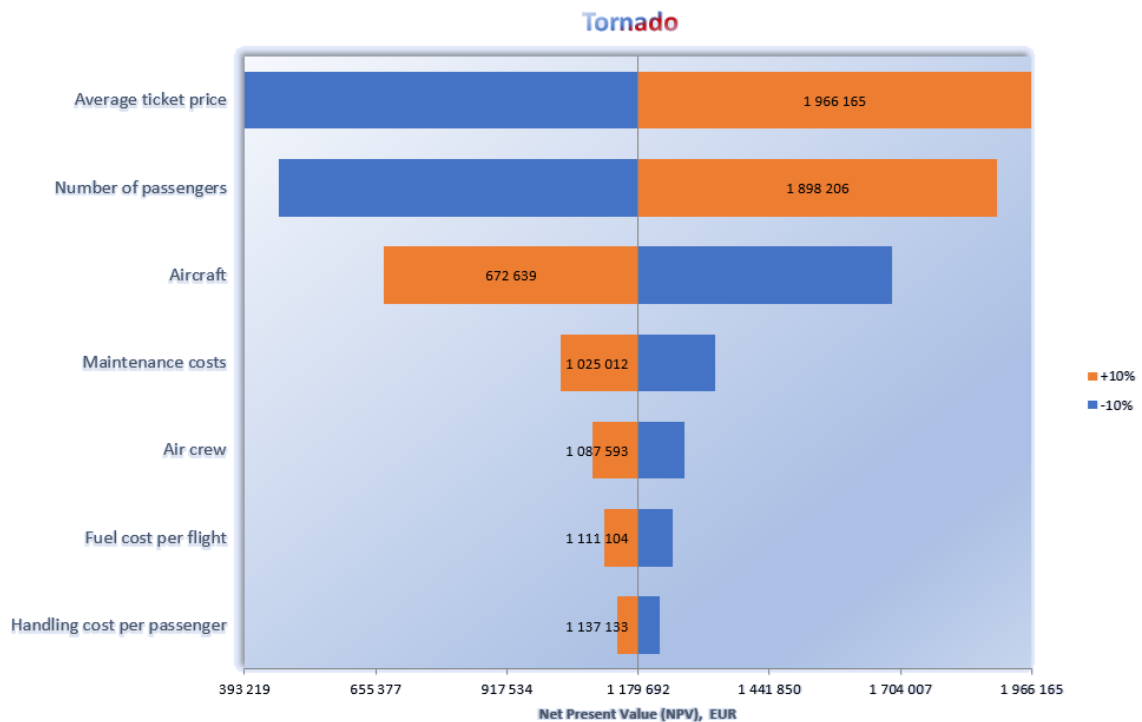

Manual



DataPartner

Copyright DataPartner Oy

DataPartner Oy ansvarar inte för eventuella fel i denna dokumentation (manual). Datapartner Oy ansvarar inte heller för eventuella fel som beror på användning av programmet eller manualen.

Alla rättigheter förbehålls vad gäller kopiering, distribution eller översättning av dokumentationen (manualen).

Detta program är skyddat av upphovsrättslig lagstiftning. Olaglig kopiering och distribution av programmet eller dess innehåll är förbjudet. All övrig kopiering förutom säkerhetskopiering för eget bruk är förbjudet. DataPartner Oy ansvarar inte för programpaket vars innehåll ändrats/justerats av köparen eller annan person.

Microsoft Excel, Microsoft Office och Microsoft Windows är Microsoft Corporation's registrerade varumärken.

Acrobat Reader är Adobe Systems Incorporated's registrerade varumärke.

Leverantören ansvarar inte för någon indirekt förlust eller skada av kunden på grund av leverantörens försening eller underlåtenhet. Därför är leverantören inte ansvarig för riktigheten i exempelvis kalkyler och kan inte hållas ansvariga för ekonomiska konsekvenser av beslut som fattas på grundval av beräkningarna. Leverantörens ansvar för skador kommer under inga omständigheter överstiga priset för programvaran.



DataPartner Oy
Stadshusgatan 8 A
FIN-06100 Borgå

Tel. +358-19-54 10 100

Fax: +358-19-54 10 111

E-mail: datapartner@datapartner.fi
support@datapartner.fi

Internet: <http://www.datapartner.fi> eller <http://www.investforexcel.com>

Innehållsförteckning

1	INTRODUKTION	10
1.1	KRAV PÅ UTRUSTNING	10
1.2	INSTALLATION	11
1.3	ONLINE-AKTIVERING	12
1.3.1	<i>Aktivera online</i>	12
1.3.2	<i>Aktivera offline</i>	14
1.3.3	<i>Deaktivera</i>	16
1.4	LÖSNING AV PROBLEM	18
1.5	START	18
1.6	KOMPONENTER	19
1.7	INMATNINGSPRINCIPER	20
1.8	ARBETSORDNING	20
1.9	HEMRUTAN (STARTRUTAN)	22
1.10	GENERELLA KNAPPAR	24
1.11	STUDIEPORTAL	25
1.11.1	<i>Kurser</i>	26
1.11.2	<i>Videor</i>	26
1.11.3	<i>Bibliotek</i>	26
1.11.4	<i>Bildkopia</i>	27
1.12	INVEST FOR EXCEL®-MENYER	29
2	ARKIV	31
2.1	KATALOGER OCH FILER	31
2.1.1	<i>Arbetskataloger</i>	31
2.1.2	<i>Mallkataloger</i>	32
2.1.3	<i>Mallfiler</i>	33
2.1.4	<i>Nyttofiler</i>	34
2.2	ÖPPNA AKTIVS FILS KATALOG	34
2.3	NY	34
2.4	ÖPPNA	37
2.4.1	<i>Öppna Exempelfil</i>	38
2.5	STÄNG	39
2.6	SPARA	39
2.6.1	<i>Arbeta med flera kalkyler samtidigt</i>	40
2.6.2	<i>Sätt på iteration (kalkylering) när kalkylfil öppnas</i>	41
2.6.3	<i>Invest for Excel öppnas automatiskt</i>	41
2.7	XLSX-FILFORMAT	42
2.7.1	<i>Använd xlsx filformat (inga makron) för nya filer</i>	42
2.7.1.1	<i>Tvinga användning av xlsx-filformat</i>	43
2.7.2	<i>Spara som xlsx (inga makron)</i>	44
2.7.3	<i>Koppla tryckknappar ifrån makron</i>	45
2.7.4	<i>Koppla makron till tryckknappar</i>	46
2.7.5	<i>Nya knappar i en xlsx-kalkylfil</i>	47
2.7.5.1	<i>Investeringar</i>	47
2.7.5.2	<i>Resultaträkning</i>	48
2.7.5.3	<i>Rörelsekapital</i>	48
2.7.5.4	<i>Kassaflöde</i>	49
2.7.6	<i>Nya knappar i en xlsx-finansieringsfil</i>	50
2.8	SPARA PDF	52
2.9	SPARA SNAPSHOT	55
2.10	SHAREPOINT ARKIV-MENY	56
2.11	SKRIV UT	56
2.12	UTSKRIFTSFORMAT	57

2.13	SKRIVARE	58
2.14	AVSLUTA	58
3	INMATNING	60
3.1	GRUNDDATABLADET	60
3.1.1	<i>Kalkyltid</i>	60
3.1.1.1	Kalkyltidpunkt	62
3.1.1.2	Restvärde	63
3.1.1.3	Historiska perioder	64
3.1.1.4	Växla perioder	65
3.1.2	<i>Grunddata</i>	66
3.1.2.1	Valutakonvertering	66
3.1.2.2	Kalkylränta (årlig)	68
3.1.2.2.1	WACC	69
3.1.2.2.2	Varierande diskonteringsränta	71
3.1.2.2.3	Lönsamhetskalkyl baserad på Fritt kassaflöde till eget kapital (FCFE)	71
3.1.3	<i>Diskontering från årets mitt</i>	72
3.1.3.1	Inkomstskatteprocent	74
3.1.3.2	Inkomstskatteoptioner	75
3.1.3.2.1	Skatter beräknas automatiskt	75
3.1.3.2.1.1	Beakta positiva skatteeffekter	75
3.1.3.2.1.2	Ta med skatteeffekter av finansieringsposter i diskonterat kassaflöde	76
3.1.3.2.1.3	Goodwill-avskrivning är avdragningsgill vid beskattning	76
3.1.3.2.2	Mata in skatter för hand	76
3.1.3.2.3	Nedskrivningsprövning och inkomstskatt	76
3.1.3.3	Fillåsning	77
3.1.3.3.1	Partiell låsning	77
3.1.3.3.2	Full låsning	78
3.1.4	<i>Kontaktuppgifter</i>	79
3.1.5	<i>Grunddata-texter på flera språk</i>	79
3.2	KALKYLER	80
3.2.1	<i>Lås upp/lås kolumnrubriker (Kalkylblad)</i>	80
3.2.2	<i>Knappar i Kalkylbladen</i>	81
3.2.3	<i>Raddisposition</i>	82
3.2.4	<i>Göm / visa nollor</i>	84
3.2.5	<i>Investeringar/Realiseringar</i>	85
3.2.5.1	Avskrivningsmetod	86
3.2.5.2	Avskrivningsoptioner	88
3.2.5.2.1	Inriktade utgifter	88
3.2.5.2.2	Beräkna avskrivningsgrund	89
3.2.5.2.3	Börja avskriva i period	89
3.2.5.2.4	Första avskrivningsåret innehåller månader	89
3.2.5.2.5	Gamla investeringar	90
3.2.5.2.6	Fortsätt gammal avskrivningsplan	90
3.2.5.2.7	Överför bokföringsvärde	90
3.2.5.2.8	Balanspost	91
3.2.5.2.9	Företagsförvärv (endast tillgänglig i "Förvärv/värdering" -mallar i Enterprise-versionen)	92
3.2.5.2.10	Investeringskategorier	92
3.2.5.2.11	Investeringar/Investeringsbidrag	92
3.2.5.2.12	Föreslagna/Reinvesteringar	93
3.2.5.2.13	Restvärde	93
3.2.5.2.14	Använd avskrivningsoptioner för flera investeringar	94
3.2.5.3	Kalkylmässiga avskrivningar	95
3.2.5.4	Göm/visa rader och gruppera investeringar	97
3.2.6	<i>Resultaträkning</i>	99
3.2.6.1	Inmatning av intäkter	100
3.2.6.2	Inmatning av kostnader	101
3.2.6.3	Specifikations-och detaljrader	102

3.2.6.3.1	Skapa radspecifikation	104
3.2.6.3.2	Modifiera radspecifikationer	104
3.2.6.3.3	Lägga till rader före vald rad	105
3.2.6.3.4	Ta bort valda rader	105
3.2.6.3.5	Göm/visa radspecifikation	106
3.2.6.3.6	Ta bort radspecifikation	106
3.2.6.3.7	Skapa detaljnivå-specifikationsrader	107
3.2.6.3.8	Modifiera, göm eller ta bort detaljnivå-specifikationsrader	107
3.2.6.3.9	Restvärdeskolumn och specifikationsrader	108
3.2.6.3.10	Göm/visa rader	108
3.2.6.3.11	Töm inmatningsceller för gömda rader	109
3.2.6.3.12	Växlingsknapp för underrader	110
3.2.6.4	Kopiera radspecifikationsstruktur	111
3.2.6.5	Editera radtexter	114
3.2.6.6	Kopiera/Distribuera -funktionen	115
3.2.6.6.1	Årlig förändring % i cell	117
3.2.6.6.2	Förändringsindikatorer	118
3.2.6.7	Totalrader	122
3.2.6.8	Avsättningar	125
3.2.6.9	Uppskjutna skatter	125
3.2.6.10	Finansiella nyckeltal	127
3.2.6.11	Avkastning på nettokapital (RONA), % (RONA=Return On Net Assets)	127
3.2.6.12	Ekonomiskt mervärde (VA)	128
3.2.7	<i>Rörelsekapital</i>	129
3.2.7.1	Detaljerad definition av Rörelsekapital	129
3.2.7.2	Kortfristiga fordringar	132
3.2.7.3	Lager	133
3.2.7.4	Kortfristiga skulder	134
3.2.8	<i>Kassaflödesanalys</i>	135
3.2.8.1	Rättelse av skatteeffekt av finansiella poster	136
3.2.8.2	Kassabalansering	137
3.2.9	<i>Balansräkning (Pro-och Enterprise-version)</i>	138
3.2.10	<i>Koncernrelaterade rader</i>	139
3.2.11	<i>Nyckeltal</i>	140
3.2.11.1	Lägg till nyckeltal	141
3.2.11.1.1	Likviditet	142
3.2.11.1.2	Omsättning	142
3.2.11.1.3	Lönsamhet	143
3.2.11.1.4	Affärsrisk	144
3.2.11.1.5	Ekonomisk risk	144
3.2.11.1.6	Stabilitet	145
3.2.11.1.7	Formler i Nyckeltal-tabellen	145
3.2.11.1.8	Optioner	146
3.2.11.2	Nyckeltal i analyser	148
3.2.12	<i>Rulla prognos</i>	150
3.2.12.1	Rulla första kalkylperiodens värden till sista historieperiod	151
3.3	FINANSIERING (ENTERPRISE-VERSION)	154
3.3.1	<i>Kapitalisering av investeringars finansieringskostnader</i>	157
4	RESULTAT	159
4.1	LÖNSAMHETSANALYS	159
4.1.1	<i>Resultatindikatorer</i>	160
4.1.1.1	Nettonuvärde (NPV)	160
4.1.1.2	Nettonuvärdets månadsannuitet	160
4.1.1.3	NPV som årsannuitet	160
4.1.1.4	Diskonterat ekonomiskt mervärde (DCVA)	162
4.1.1.5	Annuitetsmetoden, årsannuitet	162
4.1.1.6	Internränta (IRR)	162
4.1.1.7	Internränta före skatt	163
4.1.1.8	Modifierad internränta (MIRR)	163
4.1.1.9	Nuvärdeskvot (PI)	164
4.1.1.10	Återbetalningstid (Payback), år	164

4.1.1.11	Enkel Payback, år (inte diskonterad)	166
4.1.2	<i>Evig konsol (Perpetuity)</i>	167
4.1.2.1	Evig konsol (Perpetuity) baserat på - standardvärde	169
4.1.2.2	Extrapoleringsperiod	169
4.1.2.3	Antagen exit-multipel	170
4.1.2.4	Enterprise värde och Eget kapitalvärde	170
4.1.3	<i>Lönsamhetskalkyl baserad på Fritt kassaflöde till eget kapital (FCFE)</i>	172
4.1.3.1	Skuldresidualkorrigering (att beakta resterande skuld)	174
4.1.4	<i>DCVA-baserade lönsamhetsindikatorer</i>	176
4.2	LÖNSAMHETSANALYS I FÖRVÄRVSKALKYLER	177
4.2.1	<i>Specifikation av förvärvat bolags räntebelagda nettoskuld</i>	178
4.3	LÖNSAMHETSANALYS I NEDSKRIVNINGSPRÖVNING	178
4.4	JÄMFÖRELSETABELL	179
4.4.1	<i>Redigera Lönsamhetsjämförelsetexter</i>	182
4.4.2	<i>NPV-graf</i>	183
4.4.3	<i>IRR-graf</i>	183
4.4.4	<i>Payback-graf</i>	184
4.5	DIFFERENSKALKYL	185
4.5.1	<i>Antaganden i differenskalkylen</i>	185
4.5.2	<i>Uppdatering av differenskalkylen</i>	186
4.6	KONSOLIDERING	187
4.6.1	<i>Antaganden i konsolideringen</i>	189
4.6.2	<i>Investeringsammandrag och Konsolidering Info</i>	189
4.6.2.1	Göm kolumner	190
4.6.2.2	Planmässiga avskrivningar	191
4.6.3	<i>Uppdatering konsolideringskalkylen</i>	191
4.6.4	<i>Konsolideringsoptioner</i>	192
4.6.4.1	Perioder i konsoliderad fil	192
4.6.4.2	Eliminering av interna transaktioner	193
4.6.4.3	Konsolidering med valutabyte	197
4.6.5	<i>Valutafil</i>	198
4.6.6	<i>Konsolidering av finansieringsfiler</i>	199
4.7	NEDSKRIVNINGSPRÖVNING VERIFIKAT	202
4.7.1	<i>Evig konsol (Perpetuity)</i>	204
4.8	INVESTERINGSFÖRSLAG	206
4.8.1	<i>Modifierat investeringsförslagsformulär</i>	212
4.9	SKAPA RAPPORTBLAD	214
4.9.1	<i>Rapport baserad på "Kalkyler"-bladet</i>	214
4.9.2	<i>Ta med tabeller</i>	216
4.9.3	<i>Rad- och kolumnoptioner</i>	217
4.9.4	<i>Rapport baserad på "Resultat" bladet</i>	219
5	ANALYS	222
5.1	UPPDATERA GRAFER AUTOMATISKT	222
5.2	KALKYLRÄNTANS INVERKAN PÅ LÖNSAMHETEN	223
5.3	TOTALINVESTERINGENS INVERKAN PÅ LÖNSAMHETEN	224
5.4	INTÄKTERNAS INVERKAN PÅ LÖNSAMHETEN	225
5.5	RÖRLIGA KOSTNADER INVERKAN PÅ LÖNSAMHETEN	226
5.6	FASTA KOSTNADERS INVERKAN PÅ LÖNSAMHETEN	226
5.7	VALBAR VARIABELS INVERKAN PÅ LÖNSAMHETEN	227
5.8	GÖM/VISA NYCKELTAL I ANALYSER	228
5.9	MONTE CARLO-SIMULERING	230
5.9.1	<i>Utskriftsoptioner för Monte Carlo-simulering</i>	242
5.10	DUPONT-ANALYS	244
5.10.1	<i>Kort analys (ROA)</i>	244

5.10.2	Lång analys (ROA och ROE)	245
5.10.3	År	246
5.10.4	Genomsnittsår / i slutet på året	246
5.11	UPPDATERA ALLA ANALYSER	247
5.12	GRAFER	248
5.12.1	Skapa kalkylgraf	249
5.12.2	Skapa analysgraf (Spindel)	251
5.12.3	Skapa analysgraf (Tornado)	254
5.12.4	Skapa färdiggraf	257
5.12.4.1	Kalkylgrafer	257
5.12.4.1.1	Kassaflöde	258
5.12.4.1.2	Kassaflöde utveckling	259
5.12.4.1.3	Intäkter och Kassaflöde	259
5.12.4.1.4	Tillgångar	260
5.12.4.1.5	Eget kapital och skulder	260
5.12.4.1.6	Investeringar	261
5.12.4.1.7	Automatiskt expanderande färdiggrafer	261
5.12.4.2	Analysgrafer	262
5.12.4.2.1	Intäkter och kostnader	263
5.12.4.2.2	Lönsamhetseffekt	263
5.12.4.2.3	Uppdatering av färdiga analysgrafer	264
5.12.5	Grafrubrik på flera språk	264
5.12.6	Kameraknapp	265
5.13	CELL BREAK-EVEN	266
5.13.1	Kritisk punkt (Break-Even) till NPV/NPVe	267
5.13.2	Ångra Break-Even	267
6	FORMATERA	268
6.1	CELLER	268
6.2	NUMMER	268
6.3	JUSTERING	269
6.4	STIL	269
6.5	KANT	270
6.6	BAKGRUND	270
6.7	RADHÖJD	270
6.8	KOLUMNBREDD	270
6.9	MÄRK/TA BORT BAKGRUNDSFÄRG FRÅN OLÅSTA CELLER	271
6.10	ARRANGE BUTTONS	271
6.11	DATAVERIFIERING	271
6.12	LÄGG TILL BLAD	273
6.13	LÄGG TILL/TA BORT IFRS-RAPPORT	273
7	ÖVRIGT	274
7.1	HEMRUTA	274
7.2	SPRÅKBYTE	274
7.3	BERÄKNING	276
7.4	KALKYLATOR	276
7.5	REDIGERA LÄNKAR	277
7.6	OPTIONER	277
7.6.1	Nyckeltal	277
7.6.2	Övriga optioner	278
7.6.2.1	Ta med fritt kassaflöde till eget kapital (FCFE) – baserad lönsamhetsberäkning	278
7.6.2.1.1	Ta med Skuldresidualkorrigering	278
7.6.2.2	Ta med Elimineringar-blad	278
7.6.2.3	Uppdatera analysgrafer automatiskt	278
7.6.2.4	Bildkopia: "En bild har kopierats till urklipp" -meddelande	278
7.6.2.5	Använd Offset (Förskjutning) -formler i specifikationsrader	279
7.6.2.6	Visa förloppsindikator för långa uppgifter	279
7.6.2.7	Öppna kompatibilitetsprogramfilen för xls-beräkningsfiler (version 3.6 och äldre)	280

7.6.3	<i>Filoptioner</i>	280
7.6.3.1	Använd xlsx filformat (inga makron) för nya filer	280
7.7	LÄGG TILL ANTECKNING	281
7.8	TA BORT ANTECKNING	281
7.9	HANDBOK (PDF)	281
7.10	OM INVEST FOR EXCEL	281
7.11	EXCEL-MENYER	282
7.11.1	<i>Invest for Excel® Meny</i>	282
7.11.2	<i>Menjustering vid start</i>	282
8	BALANSRÄKNING (PRO- OCH ENTERPRISE VERSION)	283
8.1	ANLÄGGNINGSTILLGÅNGAR OCH ÖVRIGA LÅNGFRISTIGA TILLGÅNGAR	283
8.1.1	<i>Immateriella tillgångar</i>	283
8.1.2	<i>Materiella tillgångar</i>	283
8.1.3	<i>Placeringar</i>	284
8.2	OMSÄTTNINGSTILLGÅNGAR	284
8.2.1	<i>Varulager</i>	284
8.2.2	<i>Kundfordringar</i>	284
8.2.3	<i>Kassa och banktillgodohavanden</i>	284
8.3	EGET KAPITAL OCH SKULDER	286
8.3.1	<i>Eget kapital</i>	286
8.3.2	<i>Bokslutsdispositioner</i>	286
8.3.3	<i>Avsättningar</i>	286
8.3.4	<i>Minoritetsandel</i>	286
8.3.5	<i>Främmande kapital</i>	286
9	VÄRDERING OCH FÖRETAGSFÖRVARV (ENTERPRISE VERSION)	287
9.1	VÄRDERINGSKALKYL	287
9.1.1	<i>Allokering av övervärde enligt IFRS 3</i>	289
9.1.2	<i>Avskrivning av Goodwill</i>	291
9.1.3	<i>Finansiering</i>	291
9.2	RESULTATRÄKNING	292
9.3	KASSAFLÖDE	293
9.4	BALANSRÄKNING	293
10	NEDSKRIVNINGSPRÖVNING OCH IFRS FUNKTIONALITET	294
10.1	NEDSKRIVNINGSPRÖVNING	294
10.1.1	<i>Vid företagsförvärv</i>	294
10.1.2	<i>Investering i anläggningstillgångar</i>	294
10.1.3	<i>Värdeminskningstestoptioner</i>	294
10.2	IFRS RAPPORTBLAD	295
10.2.1	<i>Koncernens resultaträkning</i>	296
10.2.2	<i>Koncernens balansräkning</i>	297
10.2.3	<i>Koncernens kassaflödesanalys</i>	298
11	TIPS	300
11.1	SKAPA LÄNK TILL EXCEL-KALKYL	300
11.2	ANVÄNDNING AV MALLFILER	300
11.3	BEAKTA POSITIVA SKATTEEFFEKTER	300
11.4	EXCEL'S FUNKTION MÅLSÖKNING (GOAL SEEK FUNCTION)	301
12	FINANSIERINGSMODUL (ENTERPRISE VERSION)	302
12.1	ALLMÄNT	302
12.2	PROJEKTBLAD (PROJECT)	303

12.3	VALUTABLAD (CURRENCY)	304
12.4	INVESTERINGSSPECIFIKATIONSBLAD (INVSPEC)	304
12.5	LÅNEPARAMETERBLAD (01PARAM SHEET)	305
12.6	LÅNESPECIFIKATIONSBLAD (01SPEC SHEET)	310
12.7	LÅNEVYBLAD (01VIEW SHEET)	311
12.8	HANTERING AV FLERA LÅN	312
12.9	UPPDATERA KALKYLFIL MED DATA FRÅN FINANSIERINGSFIL	312
13	EGNA MAKRON	316
14	NYCKELFUNKTIONER I INVEST FOR EXCEL®	320

1 Introduktion

Invest for Excel® utvecklades ursprungligen för investeringsbedömningar och förkalkyler men har kommit att bli en mycket användbar programvara inom många områden, exempelvis:

- Värderingar, fusioner och förvärv
- Affärsplanering, budgetering, prognoser, långsiktig strategisk planering
- Lönsamhetsanalys av projekt, företag, produkter, kunder, omstruktureringar ...
- Projektfinansiering, likviditetsplanering, corporate finance
- Nedskrivningsprövning, värdeminskningstest, beräkning av nyttjandevärde
- Konsolidering av koncerner inklusive elimineringar av interna transaktioner
- Livscykelkostnadsberäkningar
- Efterkalkyler
- Kostnadsjämförelser

Investeringsärenden brukar lösas med hjälp av investeringskalkylering. Syftet med beräkningarna är att ge beslutsfattare grundläggande numerisk information som beslutsstöd. Alla andra relevanta uppgifter, inklusive det som är svårt att uppskatta, kommer att beaktas innan ett beslut för eller emot tas.

Man kan närma sig såväl real- som finansinvesteringar kalkylmässigt på samma sätt. Därför lämpar sig *Invest for Excel®* såväl för maskininvesteringar som för placeringar i obligationer. Beslutsfattandes kriterier, såsom krav på avkastning på investeringen, kan däremot variera.

Investeringsprocessen kan delas in i följande faser:

- 1) Sökandet av potentiella investeringsobjekt
- 2) Definiera faktorer som inverkar på investeringsalternativens lönsamhet.
- 3) Göra investeringskalkyler och jämföra alternativ.
- 4) Planera finansiering av tänkt investering i finansieringsmodulen.
- 5) Investeringsbeslut med beaktande av möjliga verkliga utfall.
- 6) Uppföljning av investeringen.

1.1 Krav på utrustning

Arbetsstationen ska ha minst 1 GB internminne. Programmet tar cirka 150 MB hårddisk. Programmet är kompilerat i Visual Basic for Applications. Invest for Excel® kräver Microsoft Excel installerat.

Invest for Excel 4.1 stöds för

Microsoft Excel versioner 2010, 2013, 2016, 2019, 2021 och Office 365 desktop

i Windows 8.1, Windows 10 och Windows 11 (32-bit och 64-bit).

1.2 Installation

Installation på lokal arbetsstation eller server

- 1) Kör Invest_*.exe eller Setup.exe.
- 2) Följ installationsprogrammets anvisningar.

Installationsprogrammet skapar en programgrupp kallad "DataPartner" samt startikoner för såväl program som manualer.

Notera! Invest for Excel® använder makros. Tillåt användande av våra makros när programmet används.

I Excel, välj – "Arkiv" – "Alternativ" – "Säkerhetscenter" – "Inställningar för Säkerhetscenter" – "Makroinställningar". Makroinställningarna bör vara "Inaktivera alla makron och visa ett meddelande" eller "Inaktivera alla makron utom digitalt signerade makron":

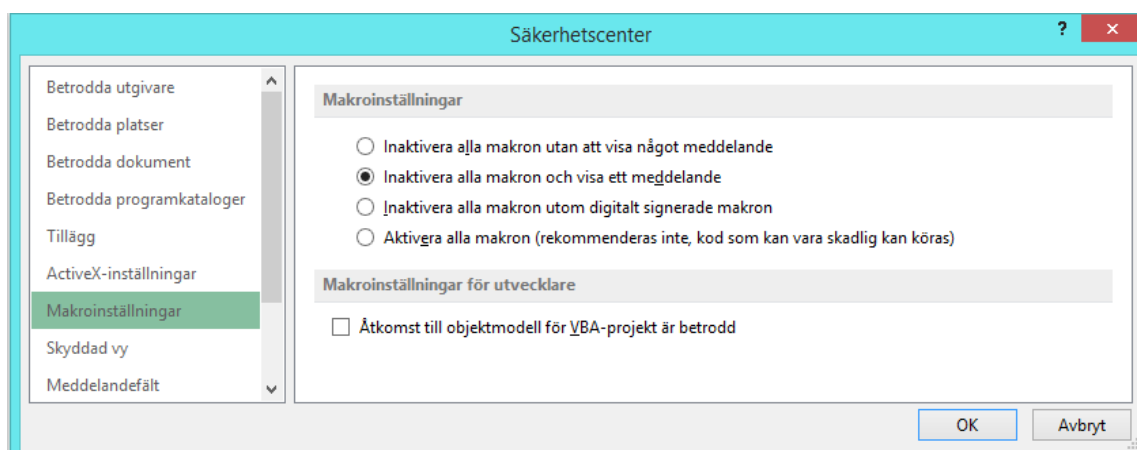

1.3 Online-aktivering

En Invest for Excel licens kan aktiveras online. Om datorn inte är uppkopplad till internet kan du skapa en aktiveringsfil, som du skickar till Datapartner från en dator med internetuppkoppling (se "Aktivera offline"-kapitlet nedan).

Notera att om du har licens installerad på din dator och du installerar en ny version av Invest for Excel, behövs ingen aktivering.

Om du flyttar din licens till en ny dator bör du deaktivera licensen på din gamla dator (se "Deaktivera" kapitlet nedan) och sedan aktivera på din nya dator.

1.3.1 Aktivera online

När du startar Invest for Excel för första gången, visas en aktiveringsruta:

Invest for Excel Aktivering

DataPartner

invest
FOR EXCEL

Stäng

Copyright (c) 1995-2020

Aktivera

1. Ange licensnummer

OBS! Ditt licensnummer has skickats till din e-post. Kopiera licensnumret hit.

2. Aktivera

Notera! Du bör vara uppkopplad till internet för aktivering.

Om du inte är uppkopplad till internet, måste du göra en aktiveringsbegäran för Offline-aktivering och skicka den per e-post.

[Offline-aktivering](#)

www.investforexcel.com

Mata in licensnummern som har skickats åt dig per epost. Beroende på licensnummer, kan du bli ombedd att mata in användarinformation.

Aktivera

1. Ange licensnummer

OBS! Ditt licensnummer has skickats till din e-post. Kopiera licensnumret hit.

2. Ange uppgifter om användaren:

Förnamn Efternamn

E-post

Obs! Om du har aktiverat tidigare så använd samma epost-adress.

Jag vill ta emot information om uppdateringar och utbildningstillfällen till min e-post.

Tryck på Aktivera-tryckknappen för att aktivera licensen. Programmet meddelar om aktiveringen lyckades eller inte.

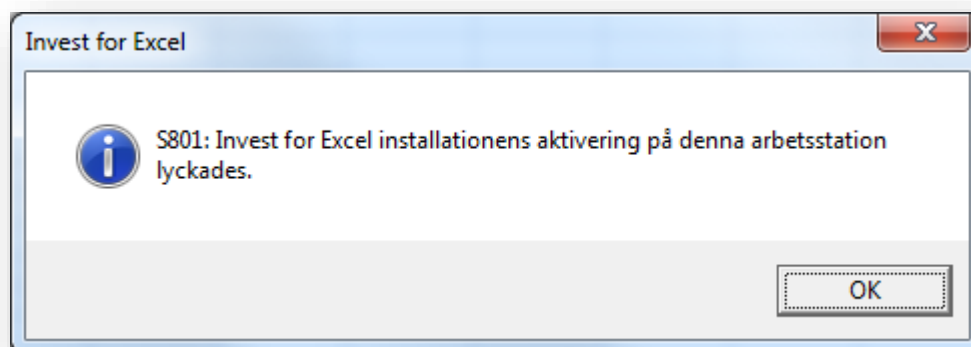

När du trycker på ok, startas Invest for Excel. Nästa gång du startar Invest for Excel, visas inga meddelanden.

1.3.2 Aktivera offline

Offline-aktivering fungerar så att du skickar en aktiveringsfil till Datapartner. Tryck på "Offline-aktivering" för att börja.

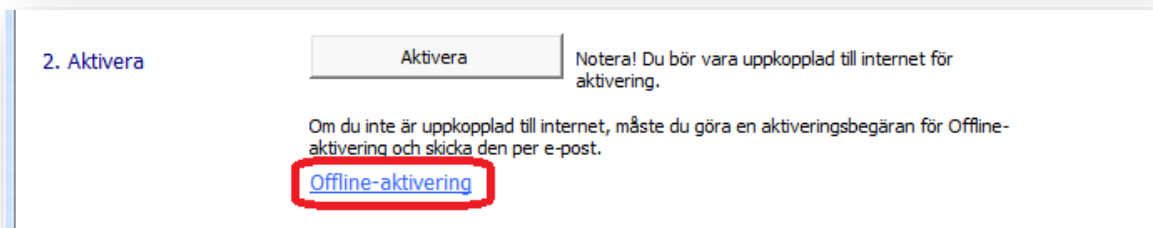

Offline –tryckknappar visas.

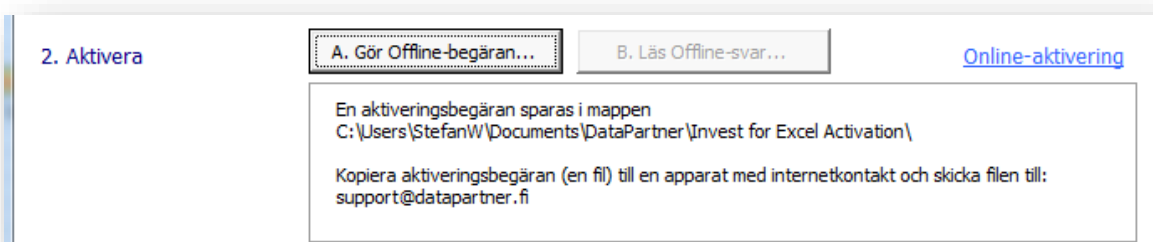

Tryck på "A. Gör Offline-begäran...". Ett meddelande visas var förfrågningsfilen (.ia1) sparas och katalogen med filen öppnas. En Readme-fil skrivs också med instruktioner.

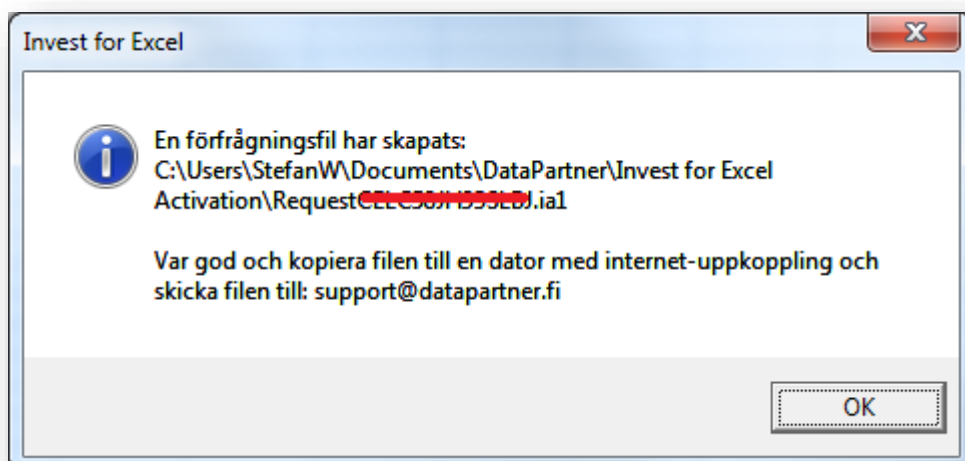

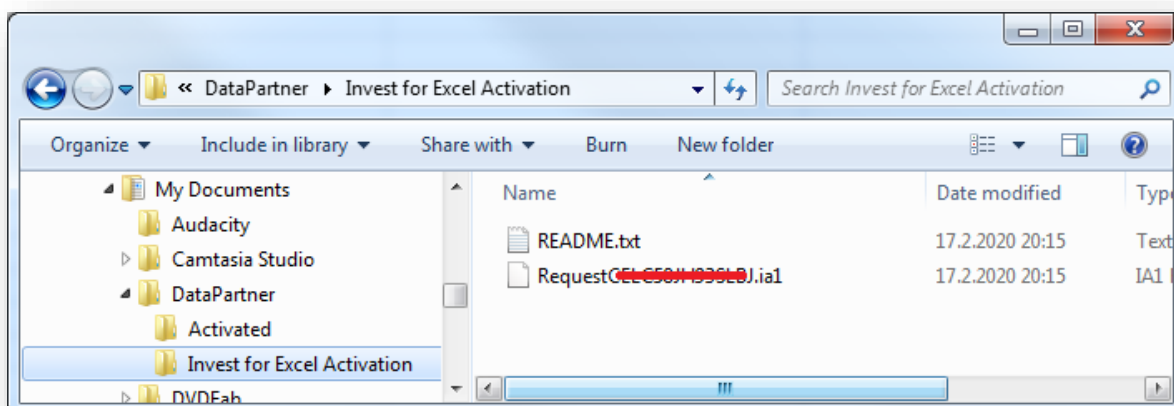

Datapartner skickar tillbaka en svarsfil med aktiveringsinformation (.ia2). Kopiera svarsfilen (*.ia2) till katalogen med förfrågningsfilen (*.ia1).

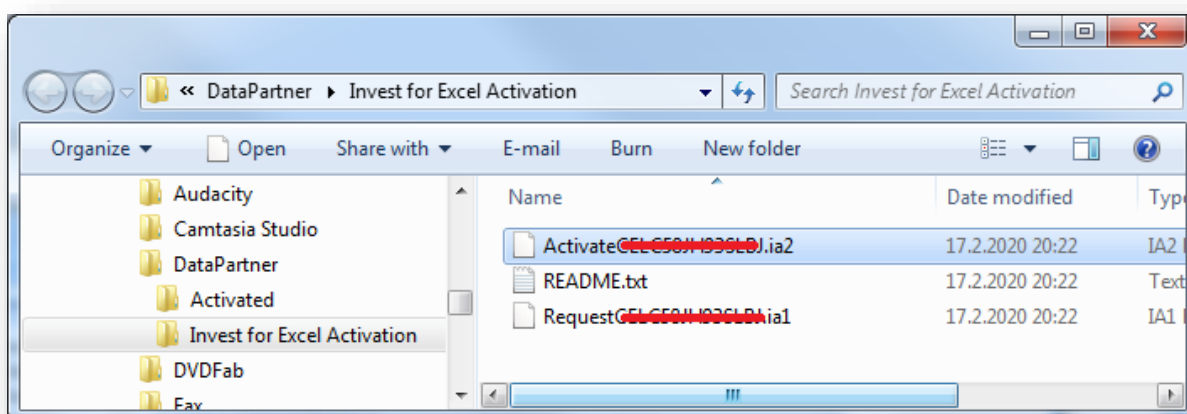

Läs svarsfilen genom att trycka på "B. Läs Offline-svar" i aktiveringsrutan.



Programmet är färdigt för användning.

1.3.3 Deaktivera

För att deaktivera (avaktivera) Invest for Excel, öppna "Om Invest for Excel" –rutan endera från Invest for Excels "Övrigt"-meny eller genom att trycka på Invest for Excel-logon i hemrutan.

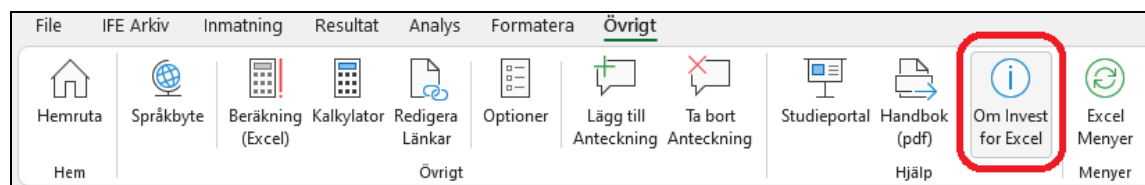

Tryck på "Deaktivera" –tryckknappen i "Om Invest for Excel"-rutan för att deaktivera din licens.



Ett bekräftningsmeddelande visas.

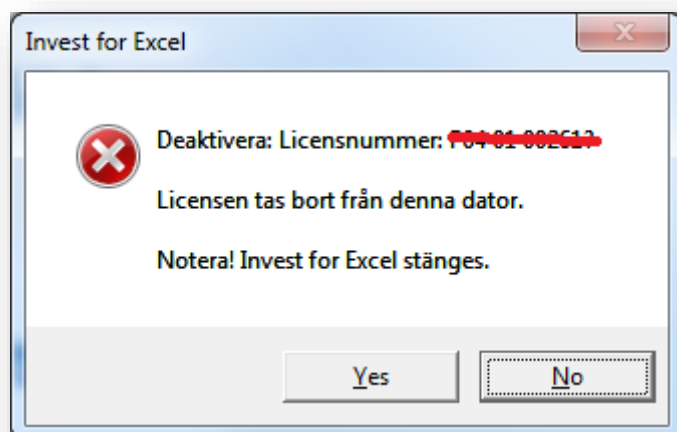

Välj "Yes"(Ja) för att deaktivera.

Notera! Efter deaktivering, var god och avinstallera Invest for Excel från datorn om du inte tänker använda programmet på datorn längre.

1.4 Lösning av problem

Problem med att installera programmet?

Om installationen av programmet inte uppdaterar filer eller om någonting verkar vara fel med programmet. Från Start > Kontrollpanel > Program och funktioner (Vista/7) avinstallera alla versioner av programmet (detta avinstallerar inte filer man själv sparar med eget filnamn). Windows 8: "Kontrollpanel> Program>Avinstallera program". Kontrollera också att installationsmappen är tom (vanligen "C:\Program Files (x86) \DataPartner\Invest for Excel®"). Installera sedan programmet på nytt.

Problem att använda programmet?

Notera! Våra Excelprogram använder makron. Tillåt användning av makron första gången programmet används. Om inget händer när man försöker köra programmet kan Makroinställningen vara "Inaktivera alla makron utan att visa något meddelande". Då måste man ändra till "Inaktivera alla makron och visa ett meddelande". Vi rekommenderar inte användning av den lägsta nivån.

Programmet startar inte?

Om makronas säkerhetsnivå är "hög" och programmet inte startar är det möjligt att den digitala signaturen giltighetstid har förfallit. I Excel-menyn, välj – "Arkiv" – "Alternativ" – "Säkerhetscenter" – "Inställningar för Säkerhetscenter" – "Makroinställningar". Makroinställningarna bör vara "Inaktivera alla makron och visa ett meddelande" eller "Inaktivera alla makron utom digitalt signerade makron". Ett nytt digital certifikat skickas ut till med nästa programversion.

1.5 Start

Invest for Excel®'s startfil heter INVEST.XLAM
Programmet kan startas på fyra olika sätt:

- Klicka på **Start** – välj **Program – (DataPartner) – Invest for Excel®** eller
- Starta Excel och välj från menyn: Arkiv – **Öppna** och välj **INVEST.XLAM**, eller
- Öppna filen INVEST.XLAM med Utforskaren i Windows, eller
- Klicka på Invest for Excel® startikon på skrivbordet.

Aktivera makron:

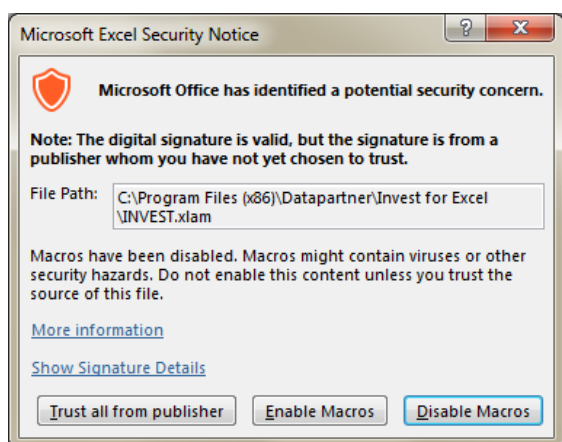

En okänd programkälla kan innehålla farliga virus. Excel frågar om man vill aktivera eller inaktivera makros. Välj här **Aktivera makros** för att aktivera Invest for Excel®. Programfilerna innehåller s.k. digitala signaturer. Genom att godkänna Datapartner som tillförlitlig leverantör (kryssa i "Always trust macros from this source"), visas inte varningsrutan längre då Dataparters program startas.

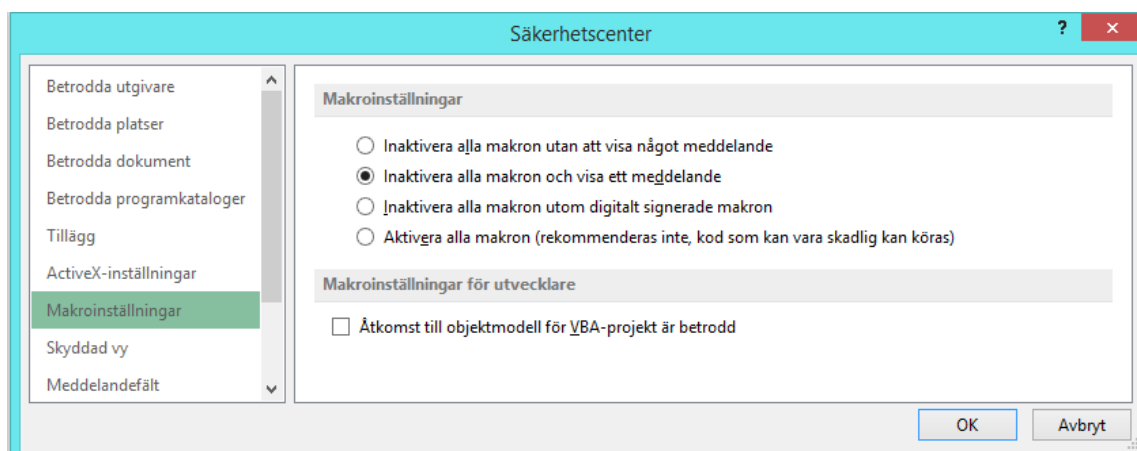

Notera att utseendet kan variera beroende på vilken version av Microsoft Office som används.

Elektronisk handbok

Programmets elektroniska handbok fungerar när man har Adobe Acrobat Reader installerat. Programmet kan kostnadsfritt laddas ned från:

<http://www.adobe.com>, eller direkt från:
<http://www.adobe.com/products/acrobat/readstep.html>.

Notera att manualen även kan skrivas ut på papper.

1.6 Komponenter

Invest for Excel® innehåller följande filer:

INVEST.XLAM	Startfil, öppnar övriga komponenter
INVHOME.XLSM	Hemruta, varifrån man kommer till alla funktioner
INVCODE.XLAM	Programkodfil.
INVFILE.XLTM	Investeringskalkylmall.
INVCOMP.XLTM	Jämförelsemall.
INVPROP.XLTM	Investeringsförslagsmall.
INVFIN.XLTM	Finansieringsmall.
INVITV.XLTM	Värdeminskningstestverifikatmall.
INVCALC.XLAM	Programkodfil, kalkylator.
INVEST.INI & INVSTART.INI	Initialiseringsfiler, innehåller startuppgifter.
INVM-UK.PDF, INVM-SWE.PDF, INVM-D.PDF, NVM-FIN.PDF, INVM-PL.PDF & INVM-RU.PDF	Handbok på olika språk i Acrobat Reader-format.
INVGUIDE.XLAM, INVGUIFI.XLAM, INVGUISE.XLAM, INVGUIUK.XLAM INVGUIPO.XLAM, INVGUIISP.XLAM	Invest for Excel®-guider på olika språk.
WACCENG.BMP, WACCGER.BMP, WACCWE.BMP, WACCFIN.BMP WACCPOL.BMP, WACCSPA.BMP	WACC kalkylformel

IRibEn01.XLAM, IRibEn02.XLAM Programmenyer.
IRibFi01.XLAM, IRibFi02.XLAM
IRibGe01.XLAM, IRibGe02.XLAM
IRibPo01.XLAM, IRibPo02.XLAM
IRibRu01.XLAM, IRibRu02.XLAM
IRibSp01.XLAM, IRibSp02.XLAM
IRibSw01.XLAM, IRibSw02.XLAM

Invest for Excel® skapar automatiskt en underkatalog "CALC", där man kan spara filerna. Om man kör programmet i ett nätverk bör denna "CALC" katalog ha både Läs- och Skrivrättigheter.

1.7 Inmatningsprinciper

Grundprincipen är att negativa kassaflöden matas in som negativa värden (-) och positiva kassaflöden som positiva värden (+). Följaktligen matas kostnader och investeringar in som negativa värden (-) och intäkter och realiseringar (försäljningar av investeringsobjekt) som positiva värden (+).

Undvik att använda kommandona "Klipp ut" och "Klistra in". Använd kommandona "Kopiera" och "Klistra in" istället.

När man beräknar lönsamheten för en investering ska man mata in den marginella kassaflödeseffekten som investeringen medför, såvida man inte använder Differenskalkylen. Det är viktigt att inte låta det förväntade resultatet påverka inmatning av värdena. Ändra inte på inmatningsvärdena för att få ett positivt nettonuvärde (NPV) etc., använd alltid objektiva inmatningsvärden.

1.8 Arbetsordning

När man påbörjar en ny Investeringskalkyl anger man först:

- 1) grunddata och
- 2) kontaktinformation (ej obligatoriskt)

Sedan specificerar man:

- 3) investeringar per avskrivningsslag
- 4) intäkter och kostnader i en resultaträkning och därefter
- 5) förändringar i rörelsekapitalet.

Programmet beräkningar då följande:

- 6) investeringens kassaflöde. Denna beräkning kan vid behov kompletteras med uppgifter om hur investeringen ska finansieras.
- 7) balansräkning: beräknas på basis av inmatade uppgifter. Balansräkningen kan kompletteras med öppningsbalans.

När man gått igenom punkterna 1-7 ser man resultatet i:

- 8) resultattabellen

Nu kan man genomföra känslighetsanalyser med bl. a. följande variabler:

- 9) kalkylränta
- 10) totalinvestering
- 11) intäkter
- 12) rörliga kostnader
- 13) fasta kostnader
- 14) valbar variabels inverkan
- 15) förutom ovannämnda analyser är det dessutom möjligt att göra egna analysdiagram för vilka inmatningsvariabler som helst

Man kan alltid återvända till inmatningsrutorna för att göra nya analyser. På så sätt kan man lägga in mer än en variabel i diagrammet. Kom ihåg att spara filen emellanåt!

Om man har flera alternativa investeringsprojekt kan man jämföra dessa i:

- 16) jämförelsetabeller.

Skillnaderna mellan alternativa investeringar framgår i diagrammen:

- 17) NPV-diagram
- 18) IRR-diagram
- 19) Payback-diagram.

När man är nöjd med investeringskalkylen kan man bearbeta erhållet resultat till ett:

- 20) investeringsförslag att delge beslutsfattare
- 21) Option: Om man har finansieringsmodulen installerad kan man göra finansieringsanalyser.
(Endast Enterpriseversionen)
- 22) Option: Om man har skapat beräkning för nedskrivningsprövning kan värdeminskings-verifikat användas (Endast Enterprise-version).

1.9 Hemrutan (Startrutan)

Hemrutan visar programmets innehåll och uppbyggnad. Härifrån kan man gå till alla programtabeller. Om man exempelvis klickar i rutan till vänster om "Grunddata" kommer man till tabellen för att påbörja en kalkyl.



Exit-kommandot stänger både Invest for Excel® och Microsoft Excel. Kom ihåg att spara arbetsböcker när programmet avslutas, annars kan det förloras. Notera att **Exit-kommandot** även stänger alla andra arbetsböcker i Excel som är öppna för tillfället.

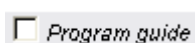

Program guide "Guide"-funktionen innehåller användbara tips för användaren. Guiden kan aktiveras – inaktiveras i hemrutan. När guiden är aktiverad visar den några tips vid varje programfunktion. När man känner sig mer bekant med programmet kan man ändå ta fram kommentarerna genom att klicka på  när knappen är tillgänglig.



Central utskrift av rapporterna (se avsnitt 2.1).



Språkbytesfunktionen: Genom att peka på globknappen kan man snabbt byta språk för olika delar av kalkylen.











Klicka på Invest for Excel®-logotypen i hemrutan för information om licensen:



Klicka på  -knappen för att se i vilka Invest for Excel®-versioner de öppna filerna är skapade i:

Fil	Version
INVCODE.XLSM	4.1 (4.1.001)
INVHOME.XLSM	4.1 (4.1.001)
Vindkraftverk1	3.9 (3.9.000)

1.10 Generella knappar

Knapp	Beskrivning
	Skriv ut aktuell tabell
	Gå till föregående tabell
	Gå till nästa tabell
	Gå till Invest for Excel®'s hemruta
	Skapa graf
	Visa hjälp för aktuell funktion
	Genom trycka på kameraknappen skapas en bildkopia av tabellen eller grafen som sparas på klippbordet. Bilden kan klistras in i ett annat blad, dokument eller program. Se 1.9.1 Bildkopia nedan.
	Lås upp/lås kolumnrubriker (Kalkylblad)

1.11 Studieportal

Enkel åtkomst till Invest for Excel Learning-portalen finns på startskärmen och i menyer.

The screenshot shows the main interface of the Invest for Excel software. At the top, there is a header with the DataPartner logo, the 'invest FOR EXCEL' logo, and 'ENTERPRISE Programversion 4.0'. Below the header are four main menu categories: 'Indata', 'Kalkyler', 'Resultat', and 'Analys'. Each category contains a list of sub-options with checkboxes. Below these categories are four file management sections: 'Kalkylfil: <Ej öppnad >', 'Jämförelsefil: <Ej öppnad >', 'Förslagsfil: <Ej öppnad >', and 'Finanseringsfil: <Ej öppnad >'. At the bottom of the main interface, there is a toolbar with several icons, including a printer, a globe, and a red box highlighting an icon representing a presentation or study portal. The URL 'www.investforexcel.com' is visible in the bottom right of this section.

Below the main interface is a secondary menu bar with the following items: File, IFE Arkiv, Inmatning, Resultat, Analys, Formatera, and Övrigt. Under 'Övrigt', there are several icons and labels: Hemruta (Hem), Språkbyte, Beräkning (Excel), Kalkylator, Redigera Länkar, Optioner, Lägg till Anteckning, Ta bort Anteckning, Studieportal (highlighted with a red box), Handbok (pdf), Om Invest for Excel, and Excel Menyer.

Studieportalen innehåller kurser, videor och ett bibliotek med material om användning av Invest for Excel.

The screenshot shows a web browser window with the URL 'learn.investforexcel.com/se'. The page content includes the 'Invest for Excel® Studieportal' logo and three main navigation links: 'Kurser', 'Videor', and 'Bibliotek'.

learn.investforexcel.com/se

1.11.1 Kurser

Registrera dig för våra onlinekurser för att gå igenom en guddad inlärningsväg om ett valfritt ämne. Du kan lära dig i din egen takt. Innehållet är tillgängligt från valfri enhet via webbläsare.

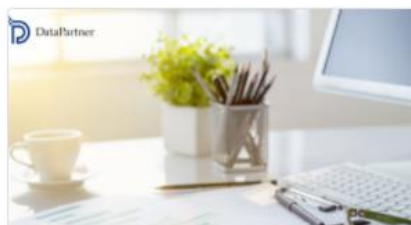

1.11.2 Videor

Titta på utbildningsvideor, webinarieinspelningar och demonstrationer av funktioner i videosektionen.

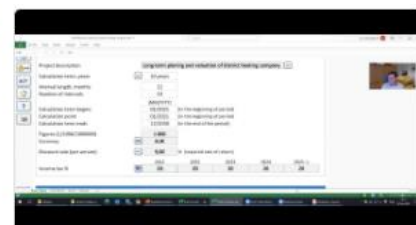
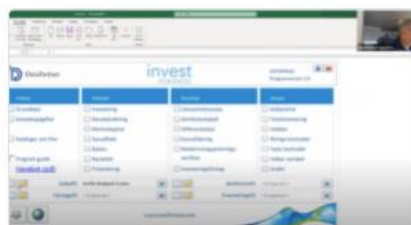

1.11.3 Bibliotek

En samling läsbart material som praktiska tips, guider, vanliga frågor, utbildningsartiklar och mer.

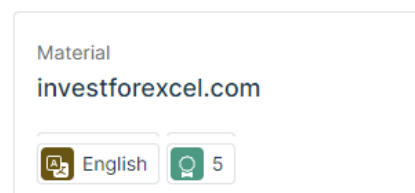
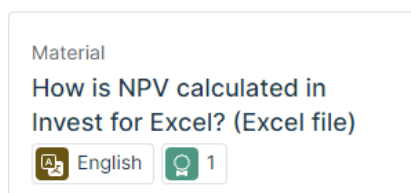
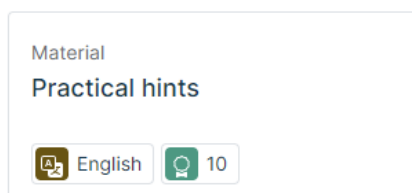

1.11.4 Bildkopia

Invest for Excel®-filer skapade i version 3.7 (eller senare) har en kameraknapp i varje tabell. När man trycker på kameraknappen skapas en kopia av bilden eller tabellen till klippbordet. Bilden eller tabellen kan sedan klistras in i ett annat blad, dokument eller program.

GRUNDDATA

Projektbeskrivning **Alfa Maskin 3.7**

Kalkylfas	1	2	Totalt
Kalkyltid, år	...	5 år	5 år +
+ månader	4 månader		4 månader

0

Periodlängd i månader

1	12	
---	----	--

Antal perioder

4	6	10
---	---	----

(MM/ÅÅÅÅ)

Kalkyltiden börjar 08/2014 (i början av perioden)

Kalkyltidpunkt 08/2014 (i början av perioden)

Kalkyltiden slutar 08/2014 (i slutet av perioden)

Penningenhet (1/1000/1000000) 1

Valuta <> SEK

Kalkylränta (årlig) ... 2,75 % (= avkastningskrav på kapital)

Per period 0,23% 2,75% (= 0,23% per månad)

	2014	2015	2016	2017	2018 ->
Inkomstskatte-%	22	22	22	22	22

1. Tryck på knappen för att ta en bildkopia av tabellen

2. Klistra in bilden på önskad plats

Som standard visas en bild som säger att tabellen/grafen har kopierats till urklipp.



Genom att markera "Visa inte detta meddelande igen", visas inte meddelandet.

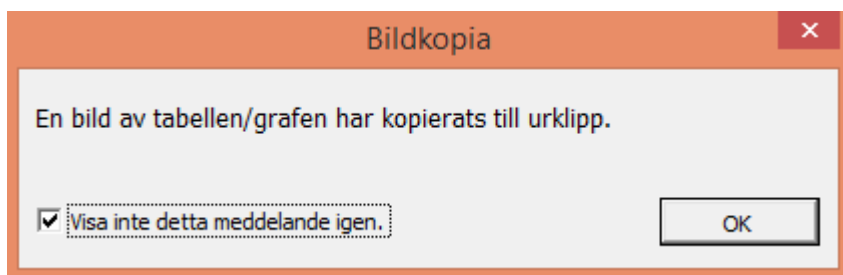

Om man vill att meddelandet ska visas igen går man till Invest for Excel®'s Optioner och markerar "Bildkopia: visa "En bild har kopierats till urklipp"-meddelande".

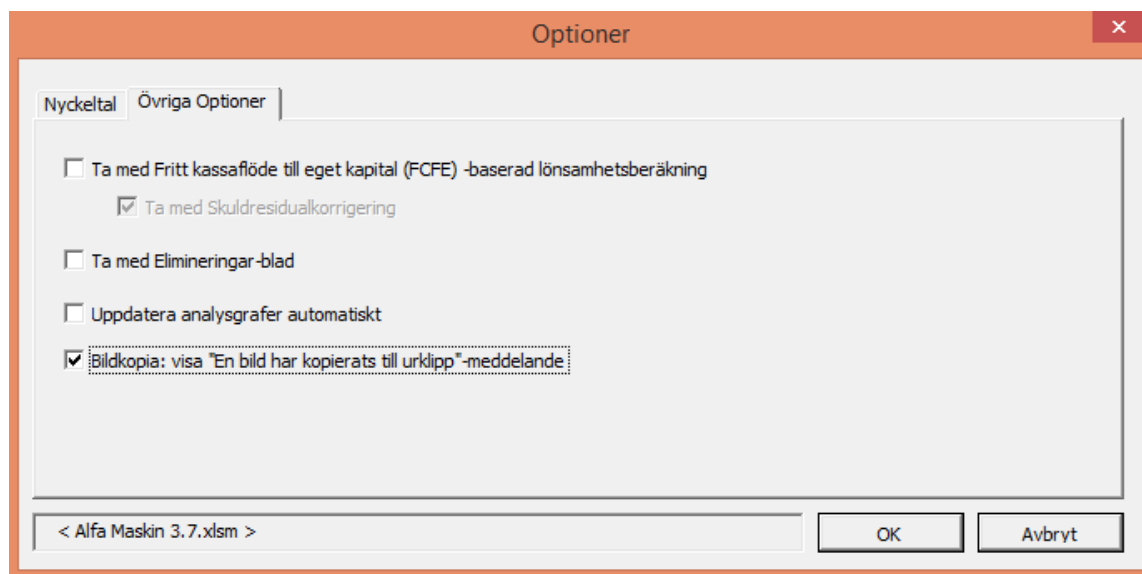

Den här funktionen kan också användas genom att trycka Shift samtidigt som man trycker på  knappen. På det sättet kan funktionen användas för filer skapade före version 3.7, som inte har kameraknappar.

Bildkopia med shift-tangenten

Inga program, knappar etc. följer med som standard när man kopierar en tabell till klippbordet genom att använda kameraknappen.

GRUNDDATA					
Projektbeskrivning	Ny flyglinje				
Kalkyltid, år	10 år				
Periodlängd i månader	12				
Antal perioder	10				
	(MM/ÅÅÅÅ)				
Kalkyltiden börjar	01/2016	(i början av perioden)			
Kalkyltidpunkt	01/2016	(i början av perioden)			
Kalkyltiden slutar	12/2025	(i slutet av perioden)			
Penningenheter (1/1000/1000000)	1				
Valuta	SEK				
Kalkylränta (årlig)	10,00 % (= avkastningskrav på kapital)				
Inkomstskatte-%	2016	2017	2018	2019	2020 ->
	22	22	22	22	22

Om man vill inkludera programknappar trycker man på shift-tangenten samtidigt som man trycker på kameraknappen.

GRUNDDATA						
Projektbeskrivning	Ny flyglinje					
Kalkyltid, år	...	10 år				
Periodlängd i månader	12					
Antal perioder	10					
	(MM/ÅÅÅÅ)					
Kalkyltiden börjar	01/2016	(i början av perioden)				
Kalkyltidpunkt	01/2016	(i början av perioden)				
Kalkyltiden slutar	12/2025	(i slutet av perioden)				
Penningenheter (1/1000/1000000)	1					
Valuta	<>	SEK				
Kalkylränta (årlig)	...	10,00 % (= avkastningskrav på kapital)				
Inkomstskatte-%	⚖	2016	2017	2018	2019	2020 ->
		22	22	22	22	22

1.12 Invest for Excel®-menyer

Excel's menyrad har modifierats för att innehålla Invest for Excel®-kommandon.

Invest for Excel® meny

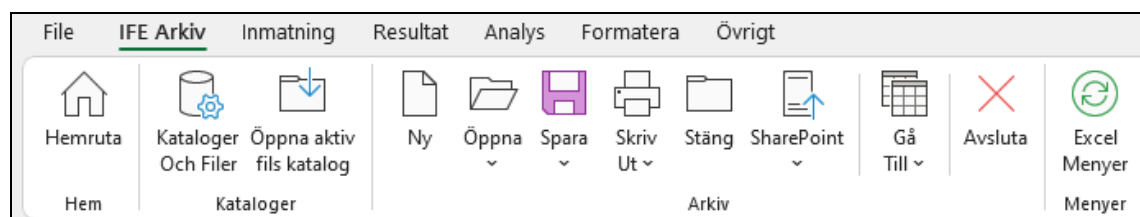

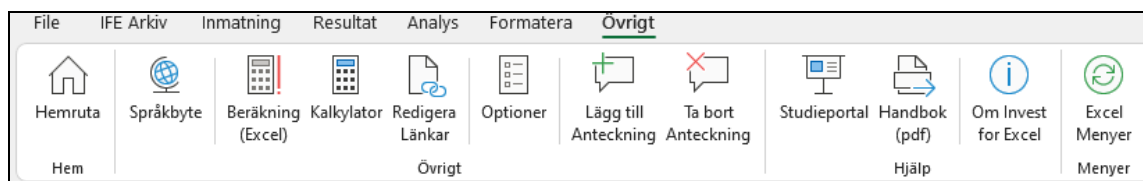
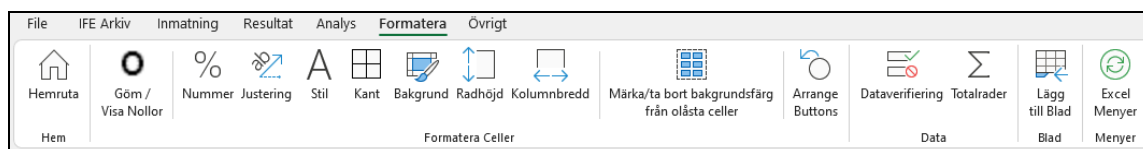
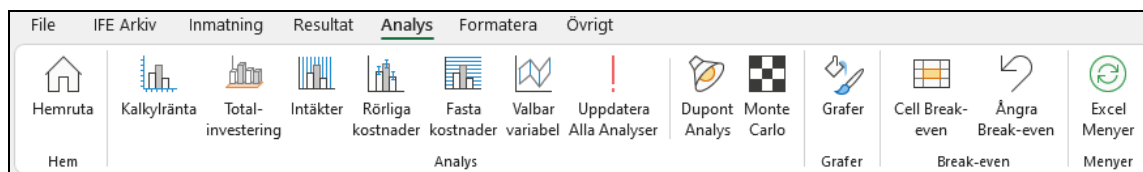
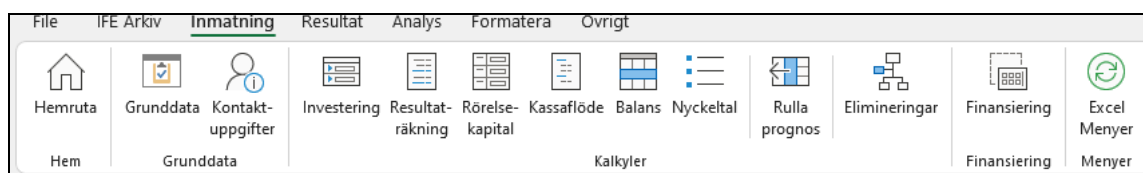

Excel-menyer

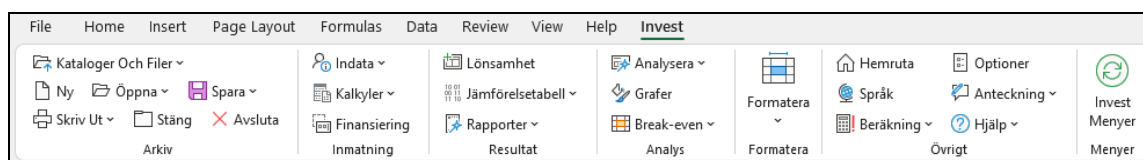

Man kan växla mellan Excel och Invest for Excel® varsomhelst i menyn genom att trycka:



För mer information om Excel-menyn, se avsnitt 7.11

2 Arkiv

2.1 Kataloger och filer

2.1.1 Arbetskataloger

Genom att definiera kataloger bestämmer man var man i första hand vill spara sina kalkyler. Man kan ha såväl en *privat* som en *gemensam* katalog. Kalkyler för eget bruk sparar man i den *privata* katalogen. Kalkyler som man vill dela med andra sparar man i den *gemensamma* katalogen. Den *privata* katalogen kan exempelvis ligga på den egna hårddisken och den *gemensamma* katalogen på en server.

Det lönar sig att ha katalogerna på servern så att det tas back-up automatiskt. Skapa en katalog på servern till vilken alla som gör investeringskalkyler har både läs-och skrivrättigheter.

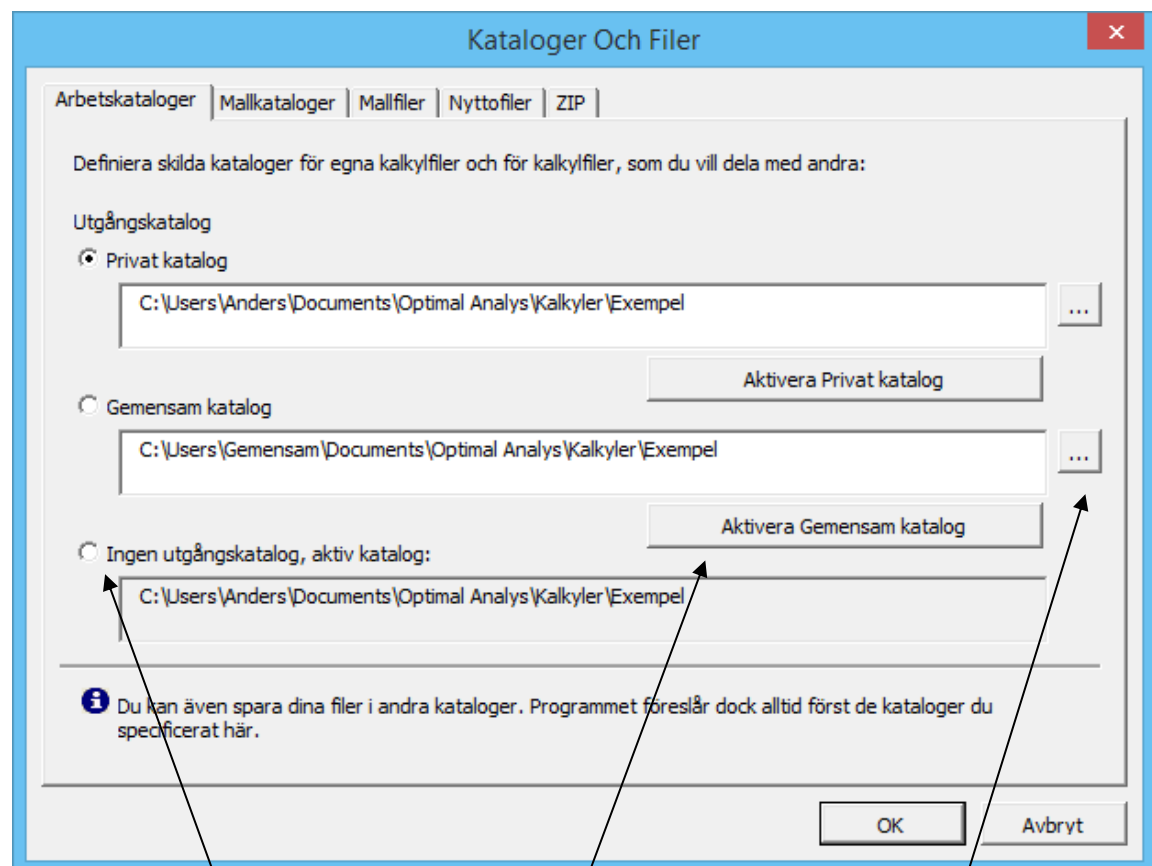

Välj vilken katalog som används mest frekvent (Utgångskatalog) eller välj "Ingen utgångskatalog", som innebär att den senast använda katalogen används när man öppnar och sparar filer.

Man kan närsomhelst aktivera Privat eller Gemensam katalog genom att trycka på knapparna.

Definiera sökvägen antingen genom att skriva eller genom att söka den genom att trycka på knappen till höger.

2.1.2 Mallkataloger

Mallarna är modifierade Invest for Excel®-filer som kan användas när man börjar en ny kalkylering. Användaren får på så sätt möjlighet att använda egna rubriker och sidfötter, förinmatade uppgifter, egna inställningar, möjlighet att gömma rader, anpassa namn på rader, förutbestämda avskrivningsplaner, tillgångsslag och inställningar för skatt samt vissa behörighetsbegränsningar.

Här definierar man var mallarna finns. När man sedan skapar en ny fil kan man välja om man vill använda Invest for Excel®'s standardmall eller välja en av de egna sparade mallarna.

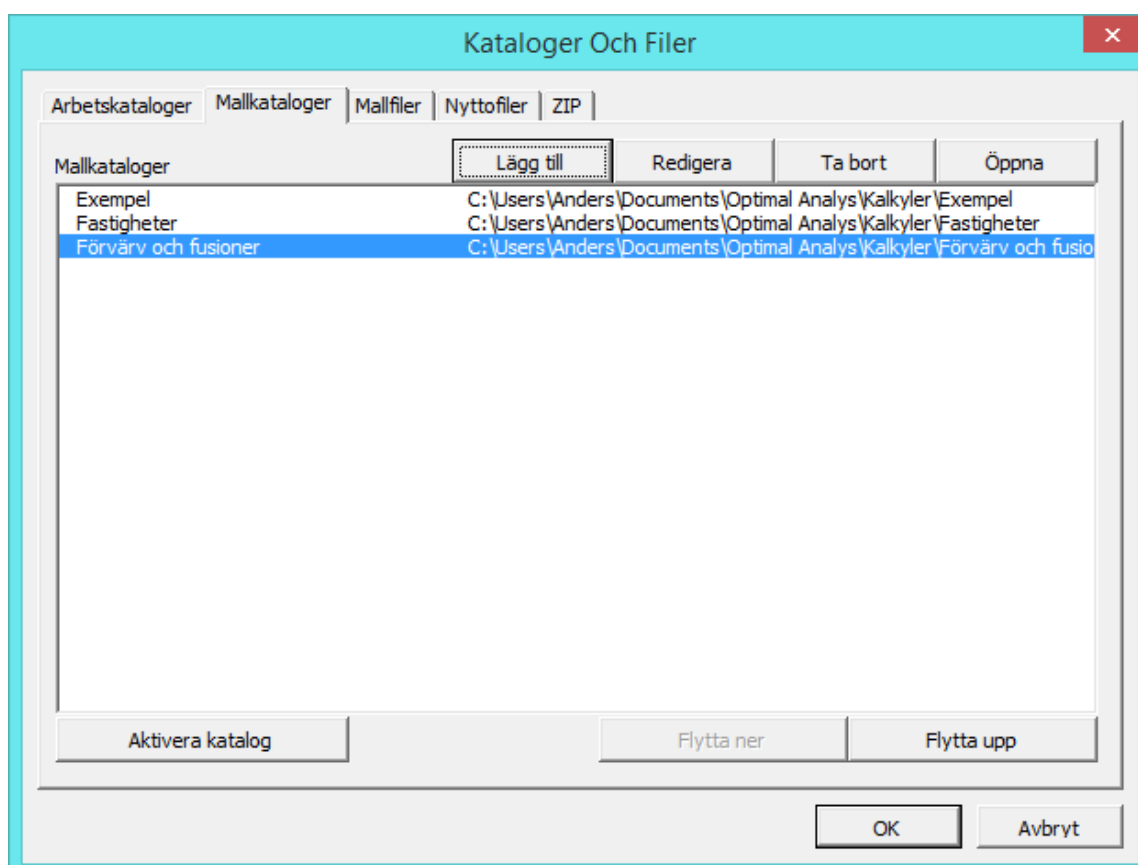

2.1.3 Mallfiler

Genom att specificera mallfiler när man påbörjar en ny kalkyl kan man bestämma om man vill använda Invest for Excel®'s standardmallar eller företagets egna mallar.

Man kan antingen skriva in sökvägen till den egna filen, eller trycka på  knappen på höger sida.

Om företagsledningen vill styra kalkyleringen genom att föreskriva vissa antaganden, kan man definiera mallar som används för vissa typer av investeringar. Man kan skapa standardmallar enligt företagets önskemål. Den mall man använder sparas då som företagets utgångsfil.

I den här dialogrutan kan man byta till den mall man vill använda. Man får fram dialogrutan genom att klicka på knappen i **Hemrutan**, eller genom att välja **Kataloger och filer** i menyn.

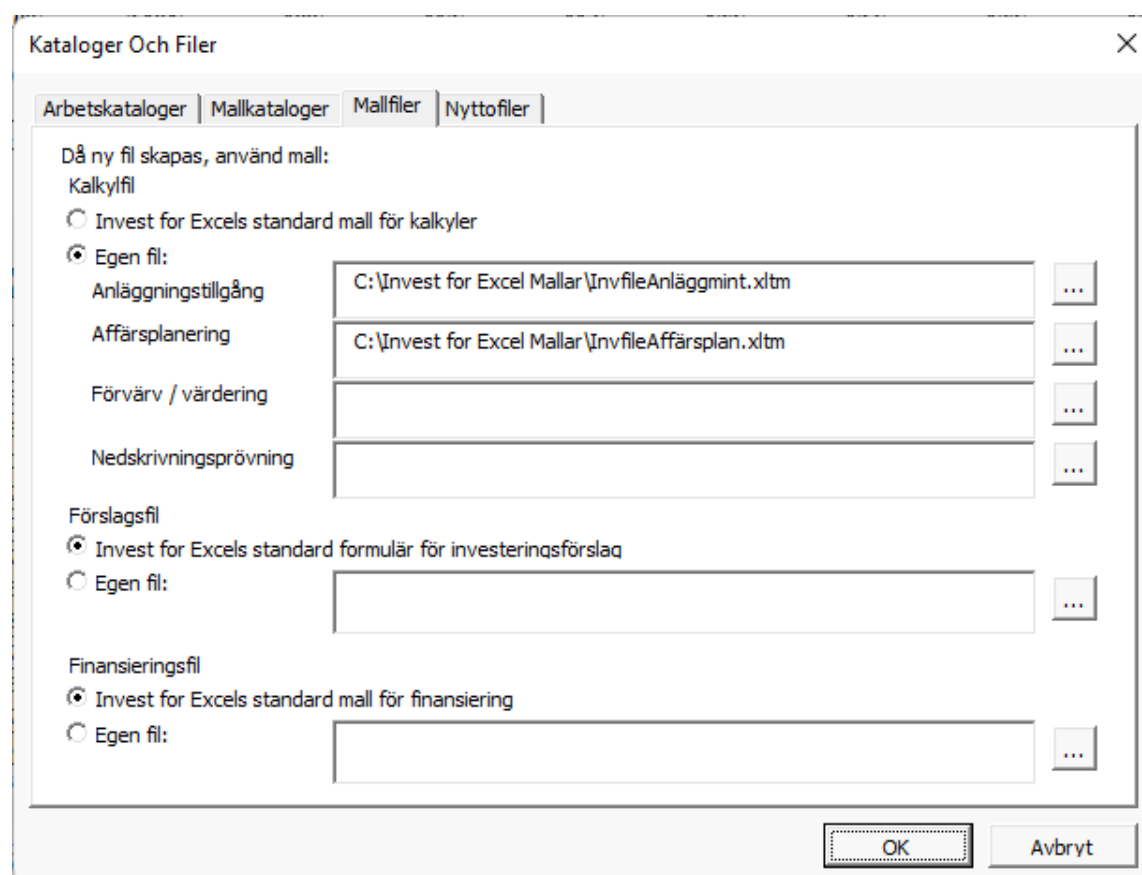

Kataloger Och Filer

Arbetskataloger | Mallkataloger | **Mallfiler** | Nyttofiler

Då ny fil skapas, använd mall:

Kalkylfil

Invest for Excels standard mall för kalkyler

Egen fil:

Anläggningstillgång C:\Invest for Excel Mallar\InvfileAnläggmint.xltm ...

Affärsplanering C:\Invest for Excel Mallar\InvfileAffärsplan.xltm ...

Förvärv / värdering ...

Nedskrivningsprövning ...

Förslagsfil

Invest for Excels standard formulär för investeringsförslag

Egen fil: ...

Finansieringsfil

Invest for Excels standard mall för finansiering

Egen fil: ...

OK Avbryt

2.1.4 Nyttofiler

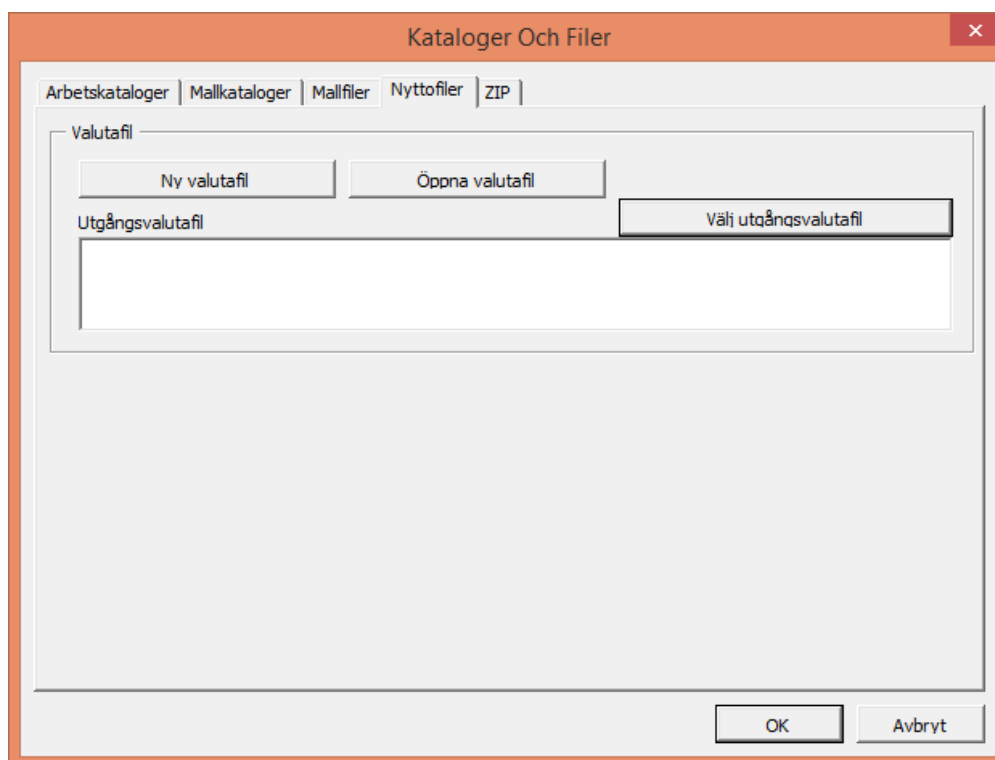

I fliken Nyttofiler kan man definiera standardvalutafil, skapa en ny valutafil samt öppna befintliga valutafilerna. Valutafilerna innehåller också växlingskursen för valutan.

2.2 Öppna aktivs fils katalog

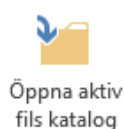

‘Öppna aktiv fils katalog’ öppnar utforskaren ett fönster som visar den aktiva filens katalog.

2.3 Ny

När man skapar en ny kalkyl-, jämförelse-, förslags- eller finansieringsfil, väljer man **”Arkiv”** från Invest for Excel®’s meny och därefter kommandot **”Ny...”**. Välj:

- **”Ny Kalkylfil”** när man ska göra en ny investeringskalkyl
- **”Ny Jämförelsefil”** när man vill jämföra resultatet av gjorda kalkyler i en resultattabell
- **”Nytt Investeringsförslag”** för investeringsäskande

- “**Ny Finansieringsfil**” när man vill göra en finansieringsplan
- “**Nytt Nedskrivningsprövningsverifikat**” för att få ett detaljerat verifikat på värdeminskningstest
- “**Ny Valutafil**” för att skapa en ny lista över valutaomvandlingskurser

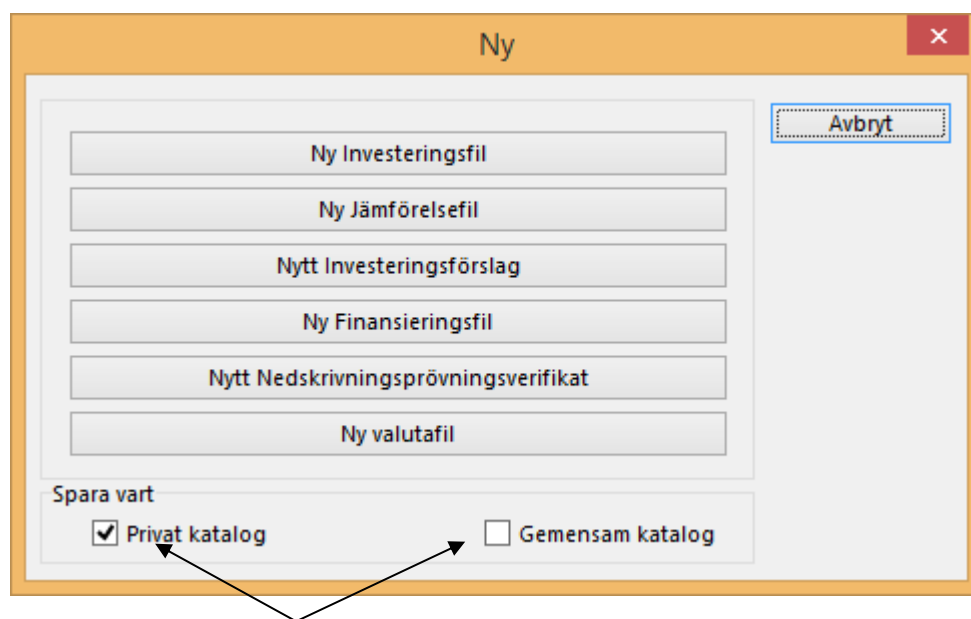

Här kan man välja om man vill spara filen i egen katalog (utgångskatalog) eller i en gemensam katalog (på en server). Om ingen av katalogerna är förkryssad använder programmet senast använd katalog.

När man väljer ‘Ny Kalkylfil’ i Enterprise-versionen av programmet av kommer man till en ny meny för att välja typ av investeringsmall (ingår inte i *Pro-*, *Standard-*, eller *Lite-versionerna*):

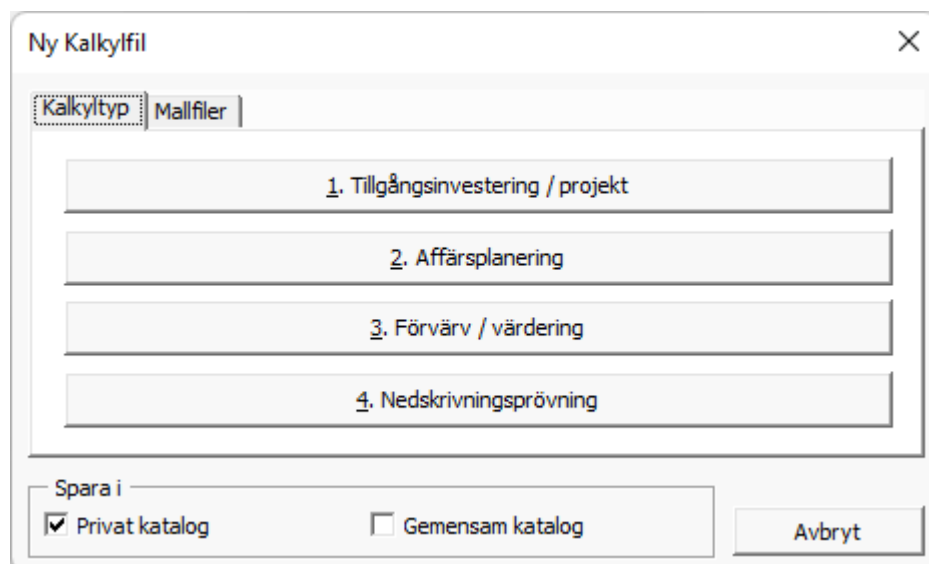

För investeringsbedömning, finansiell modellering, lönsamhetsanalys eller affärsplanering, välj **”1. Tillgångsinvestering / projekt”**.

Välj **”2. Affärsplanering”** för planering av verksamhet. Filtypen för beräkning av affärsplan är likadan som Tillgångsinvestering filtypen med två historiska år tillagda som standard. Resultatbladet inkluderar

beräkning av Enterprise värde och Eget kapitalvärde med separata tabeller för Kassaöverskott och icke operativa tillgångar och Räntebärande skulder.

Välj **'3. Förvärv/värdering'**, för värdering av företag/affärsverksamhet, fusioner och förvärv eller när man vill se hur långsiktig planering eller strategi påverkar verksamhetens värde. Detta alternativ tillhandahåller ytterligare kalkylrader som visar på förvärvets effekter på koncernnivå.(kräver **Enterprise**-version). Se avsnitt 10 Företagsköp, för närmare beskrivning.

Välj **'4. Nedskrivningsprövning'** om man vill göra en nedskrivningsprövning/ värdeminskningstest på goodwill och tillgångar. Filen är en kalkylfil med följande inställningar:

- Kalkyltiden är fem år som utgångsläge
- Kalkyltidpunkten är låst till början av kalkyltiden eftersom annat inte förekommer i redovisningsstandard
- Lönsamhetsanalysen omfattar även nedskrivningsprövning
- Lönsamhetsanalysen innehåller en knapp för att göra/uppdatera nedskrivningsprövning

I det här skedet är lämpligt att namnge den nya filen samt välja katalog:

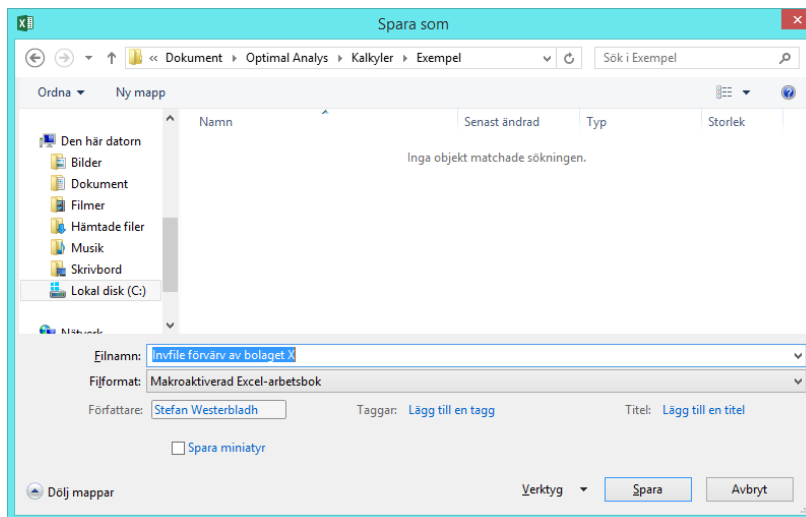

Ersätt det alternativ som programmet föreslår med ett filnamn som beskriver den nya kalkylen och som är enkel att hitta i ett senare skede.

Vi rekommenderar dock att man behåller "Invfile" i början av namnet (se bilden till vänster), då vet man att det är en kalkylfil.

Välj "Mallfiler"-fliken om du har mallfiler sparade i en arbetskatalog. Välj önskad mall och tryck "Använd mall för att skapa ny kalkyl":

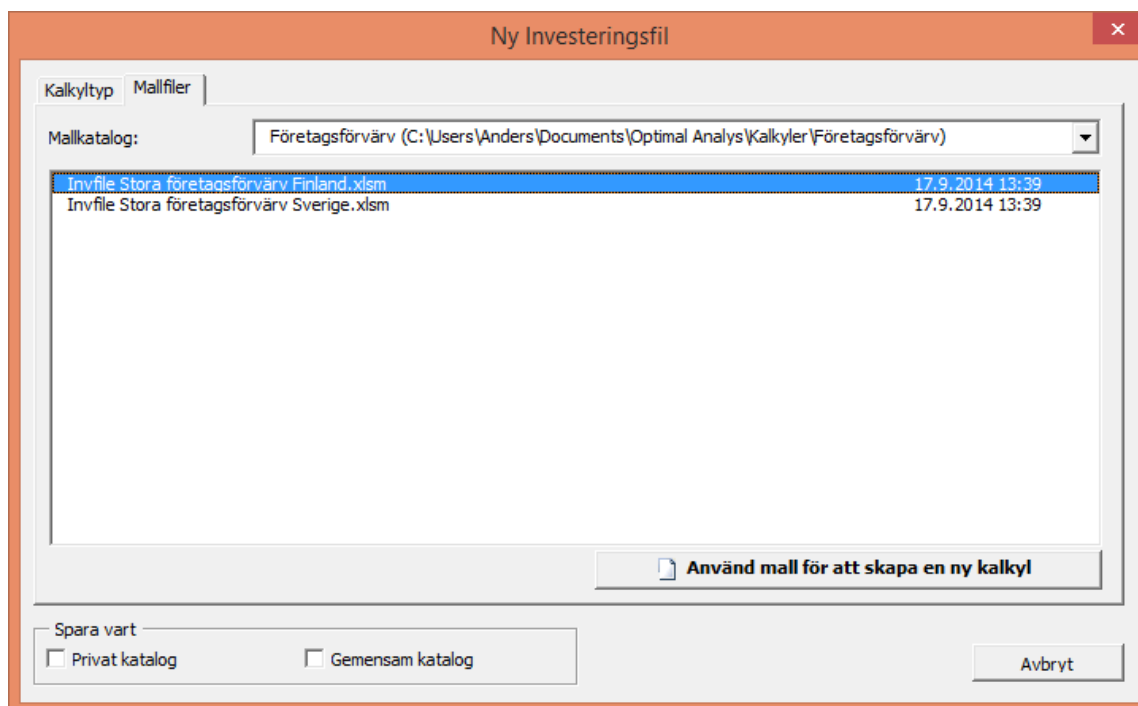

2.4 Öppna

Gå till Arkiv-menyn och välj **Öppna** för att öppna tidigare sparad fil:

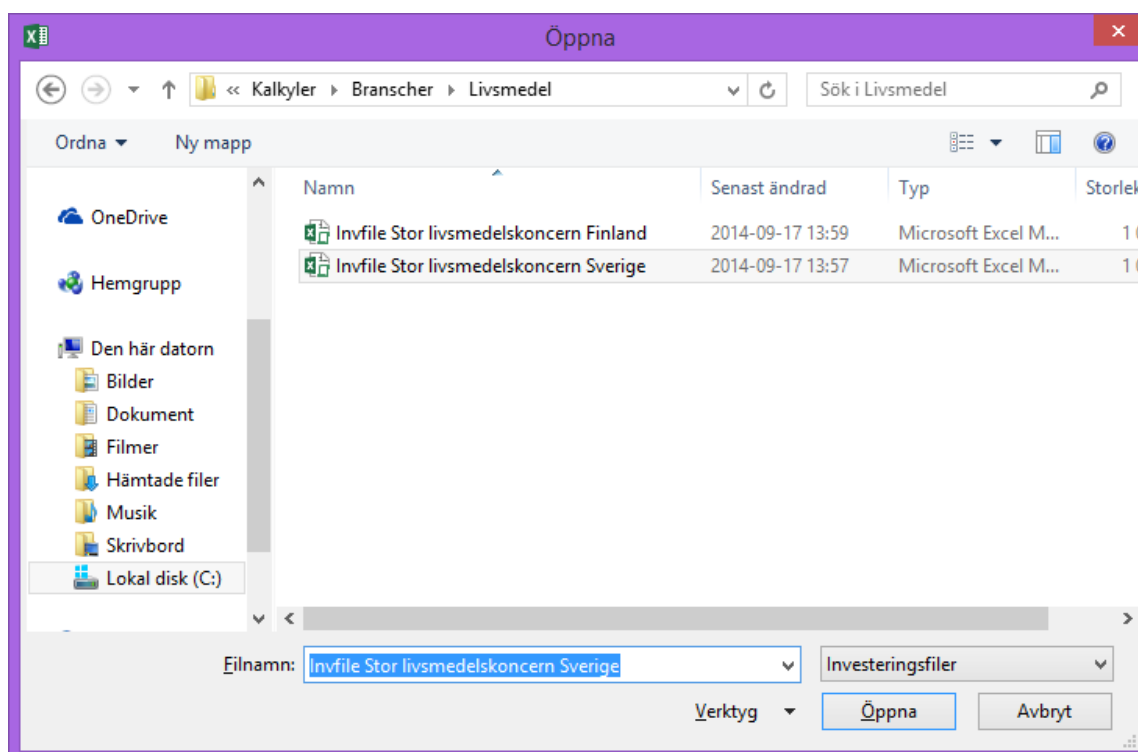

Utseendet på dialogrutan skiljer något beroende på operativsystem och version av Excel. Notera att om man använder Microsofts Excel's Öppna-funktion måste man aktivera makron.

Man kan öppna filer från vilken katalog som helst. När man startar Invest for Excel® aktiveras den standardkatalog som man definierat. Om man inte väljer en annan katalog, sparar programmet automatiskt kalkylen i den katalogen. Man kan även öppna andra Excel-filer med den här funktionen.

2.4.1 Öppna Exempelfil

Exempelfiler kan enkelt öppnas från Invest for Excels programmeny.

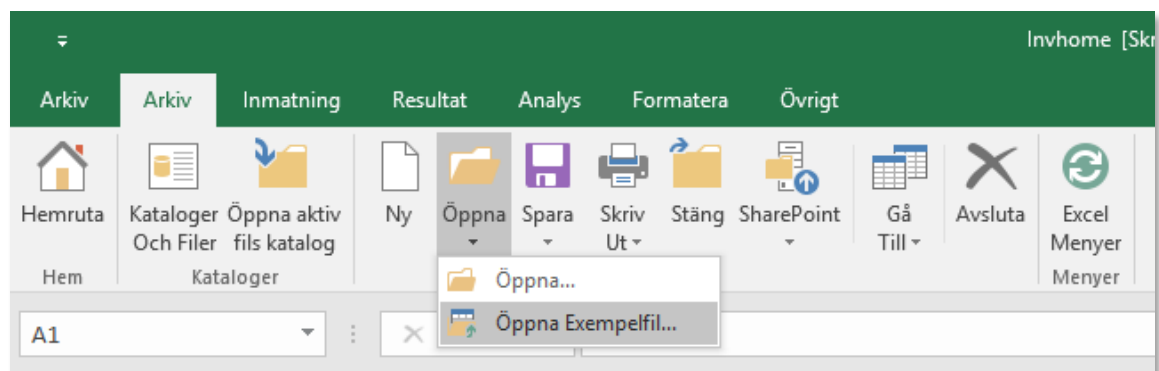

Vid behov välj först önskat språk och därefter aktuell fil.

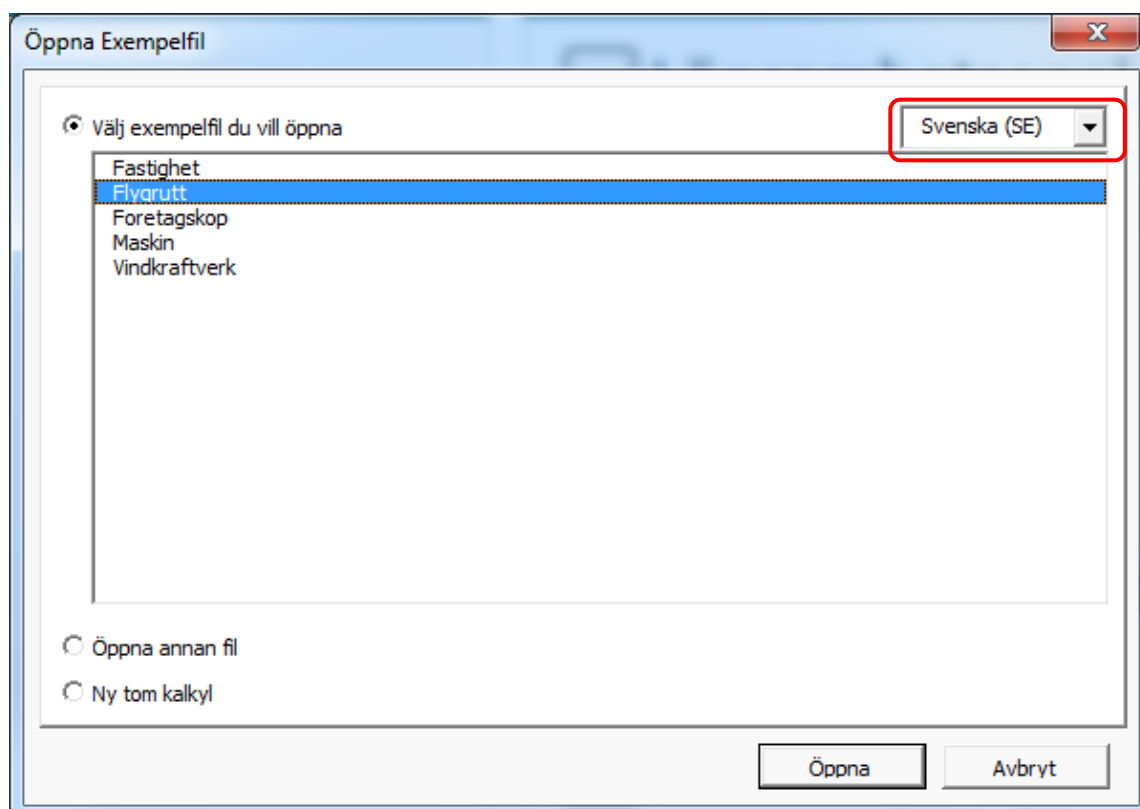

2.5 Stäng



Stäng

“Arkiv”-menyns **“Stäng”**-funktion stänger den aktiva öppna Excel arbetsboken på samma sätt som Excel’s motsvarande funktion. Om ändringar har gjorts efter att filen sparades senast, frågar programmet “Vill du spara ändringar i [filnamn]?”:

2.6 Spara



Spara

För att spara filer, vänsterklicka på Spara i **Arkiv**-menyn, välj sedan **Spara** eller **Spara som** (eller **Spara Snapshot**). Operativsystemet kan innehålla begränsningar för vissa symboler eller tecken i filnamnet.

När man använder kommandot “Spara” i **Arkiv**-menyn sparas filen i den katalog som är aktiv för tillfället. Den sparas med samma namn som den öppnades med eller får det namn man gav den när man öppnade en helt ny fil. Ett säkrare sätt är att välja **“Spara som...”**. Då kan man välja i vilken katalog och med vilket namn man vill spara filen.

Utseendet på dialogrutan skiljer sig beroende på vilket operativsystem och vilken version av Excel som man använder.

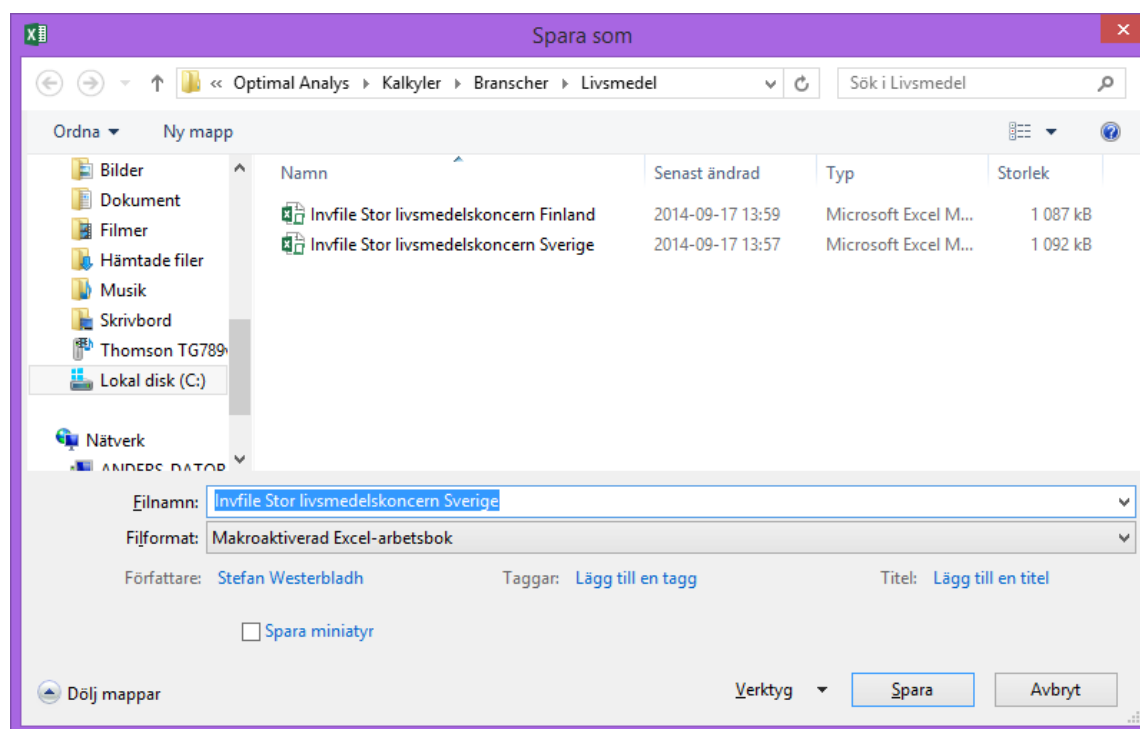

Om man använder “Spara som...” får man frågan om man vill ersätta befintlig fil.

2.6.1 Arbeta med flera kalkyler samtidigt

I Invest for Excel® är möjligt att arbeta med flera Kalkylfiler, Jämförelsefiler, Förslagsfiler, Finansieringsfiler och Värdeinskningsstestverifikat, samtidigt. När man byter från en fil till en annan (t.ex. via "Gå Till"), visar programmet en förteckning över alla filer som är öppna. För att välja fil klickar man bara på den man vill arbeta med:

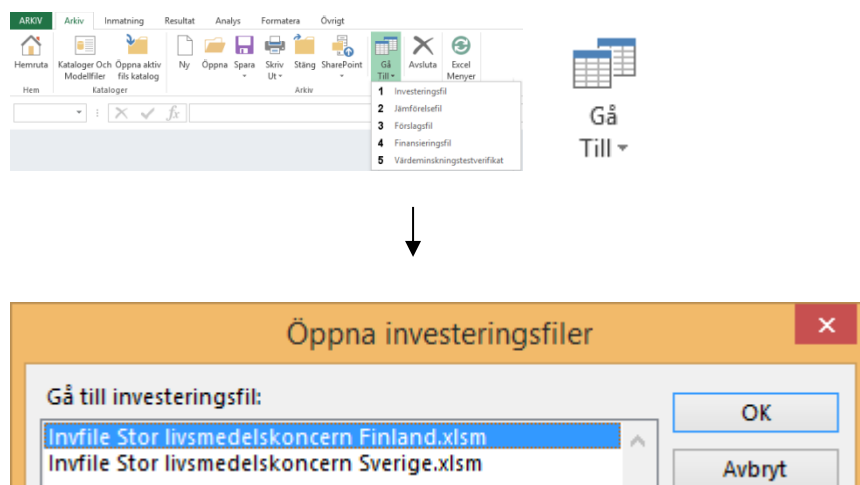

Samma funktion gäller också andra typer av filer.

2.6.2 Sätt på iteration (kalkylering) när kalkylfil öppnas

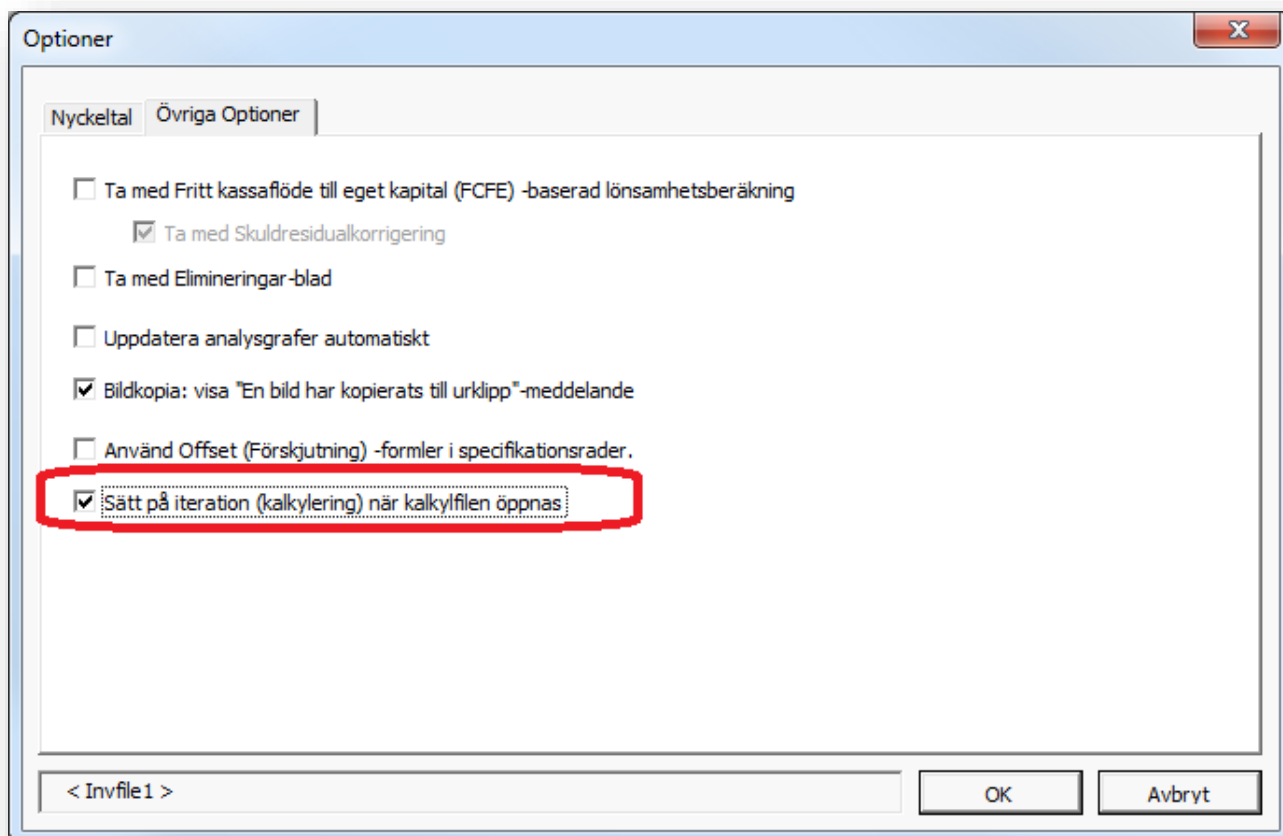

Du kan tvinga på iteration när en kalkylfil öppnas genom att välja "Sätt på iteration (kalkylering) när kalkylfil öppnas" i programoptionerna då kalkylfilen är aktiv.

Notera att du måste stänga av iterationen manuellt då den inte längre behövs.

2.6.3 Invest for Excel öppnas automatiskt

När du öppnar en kalkylfil och Invest for Excel inte är öppet, blir du frågad om du vill öppna Invest for Excel. Denna funktion kräver att kalkylifilen är skapad i version 3.9 eller nyare.

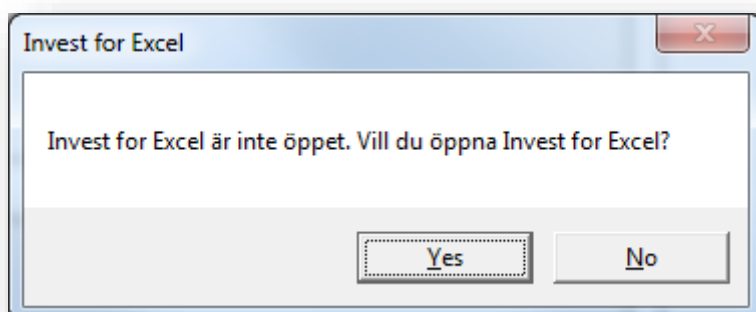

Välj "Yes"(Ja) för att öppna Invest for Excel.

2.7 Xlsx-filformat

Xlsx-filformat stöds för alla kalkylfiler i Invest for Excel.

2.7.1 Använd xlsx filformat (inga makron) för nya filer

Använd programoptionen “Använd xlsx filformat (inga makron) för nya filer” för att skapa filer som inte innehåller makron.

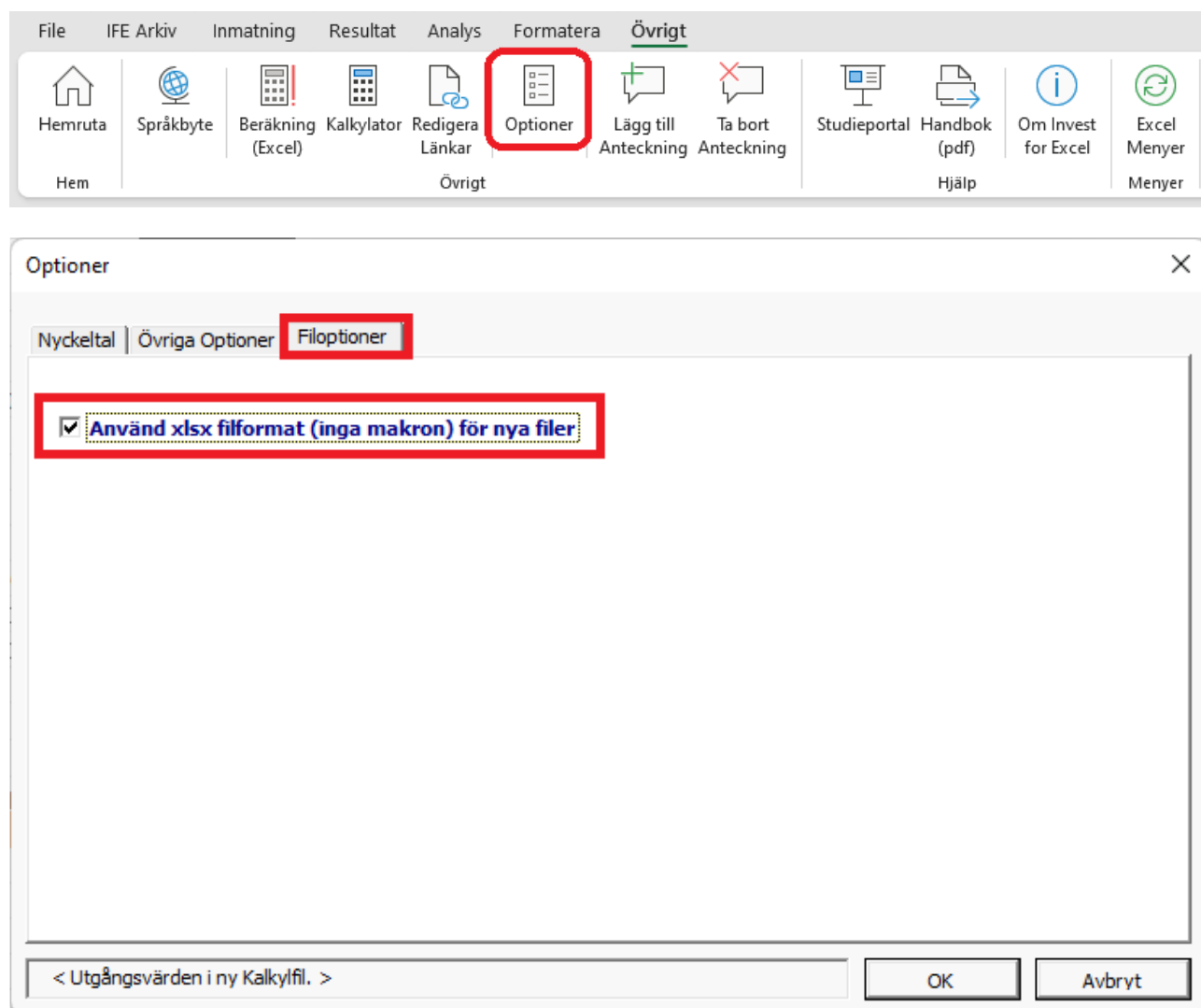

När detta alternativ används skapas nya filer från xltx filformats mallar. Xltx-mallar innehåller inte makron.

Observera att filer som inte innehåller makron (xlsx) inte kan konverteras till filer som innehåller makron.

2.7.1.1 Tvinga användning av xlsx-filformat

För att tvinga användning av xlsx-filformat för nya filer, lägg till följande rad i filen Invstart.ini i programkatalogen för Invest for Excel:

```
ForceXlsx=1
```

Observera att detta kan kräva admin-rättigheter och hjälp av IT-support. Standardsökväg till Invest for Excels programkatalog är C:\Program Files (x86)\DataPartner\Invest for Excel.

Alternativt kan du lägga till samma rad till en textfil som heter **InvestForExcelOptions.ini** läggs till i mappen **C:\ProgramData\DataPartner\Invest for Excel**. Fördelen med detta tillvägagångssätt är att inställningen gäller alla användare av datorn och det finns ingen risk att inställningen skrivs över när Invest for Excel uppdateras.

När användning av xlsx-filformatet tvingas, inaktiveras "Använd xlsx-filformat (inga makron) för nya filer" i Invest for Excel-alternativ.

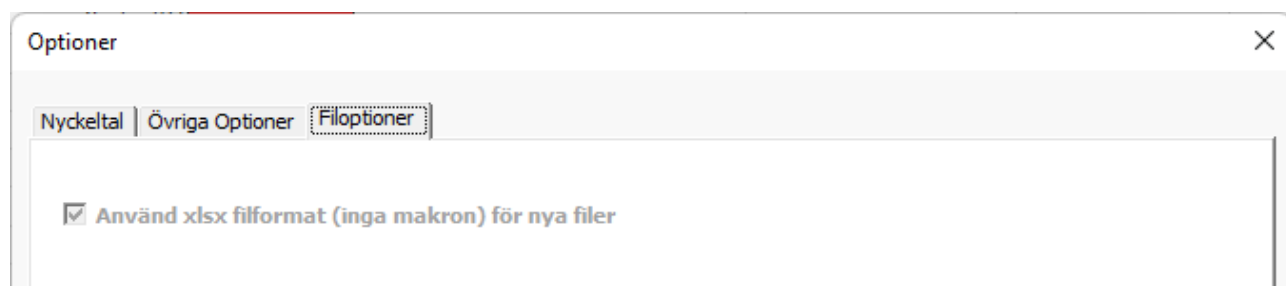

Om en makroaktiverad xlsx-kalkylfil öppnas när xlsx-filformat är tvingat, kommer filen automatiskt att konverteras till xls.

2.7.2 Spara som xlsx (inga makron)

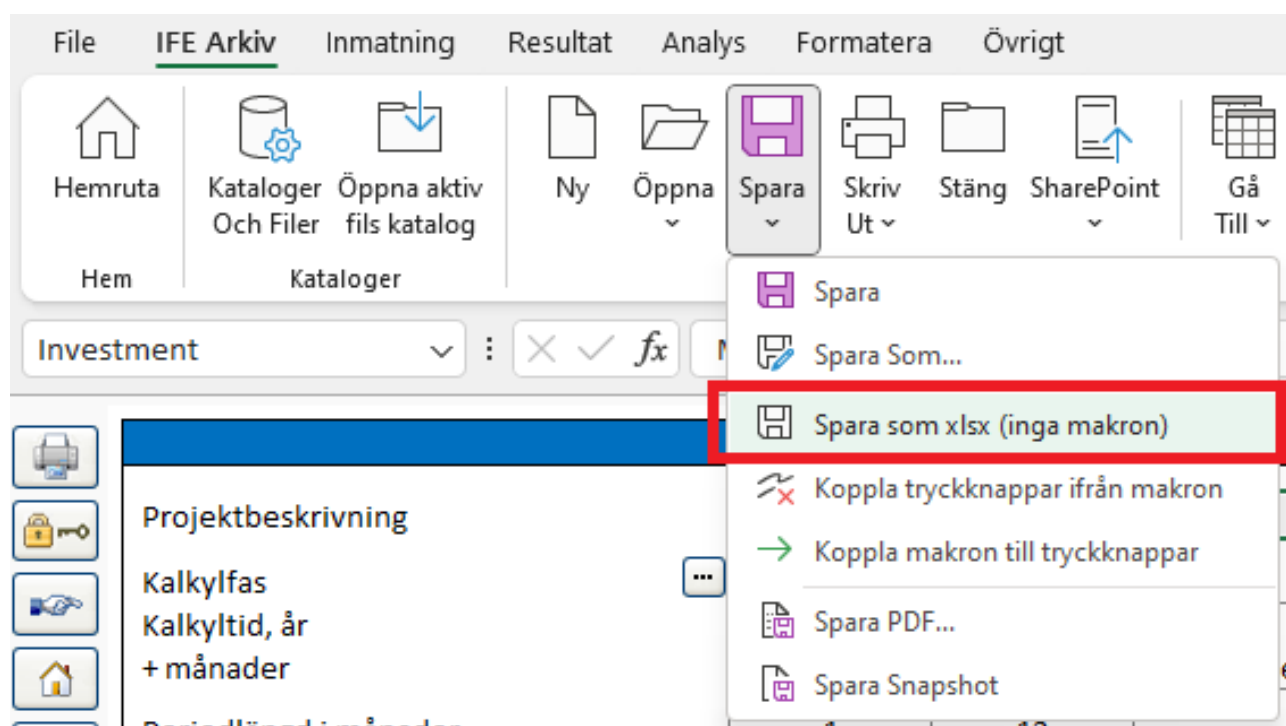

Använd kommandot "Spara som xlsx (inga makron)" för att spara en makroaktiverad xlsx-fil som xlsx (inga makron). Filen sparas i xlsx-filformat, knappar kopplas direkt till programfilen Invcodexlam och knappar läggs till för händelsebaserade funktioner. Se [Nya knappar i en xlsx-kalkylfil](#).

Filen namnges automatiskt när den sparas, stängs och öppnas igen.

Observera att xlsx-filen inte sparas separat innan den konverteras. Om du har gjort ändringar i xlsx-filen och vill behålla xlsx-filen också, spara filen innan du konverterar till xlsx.

Observera att filer som inte innehåller makron (xlsx) inte kan konverteras till filer som innehåller makron.

2.7.3 Koppla tryckknappar ifrån makron

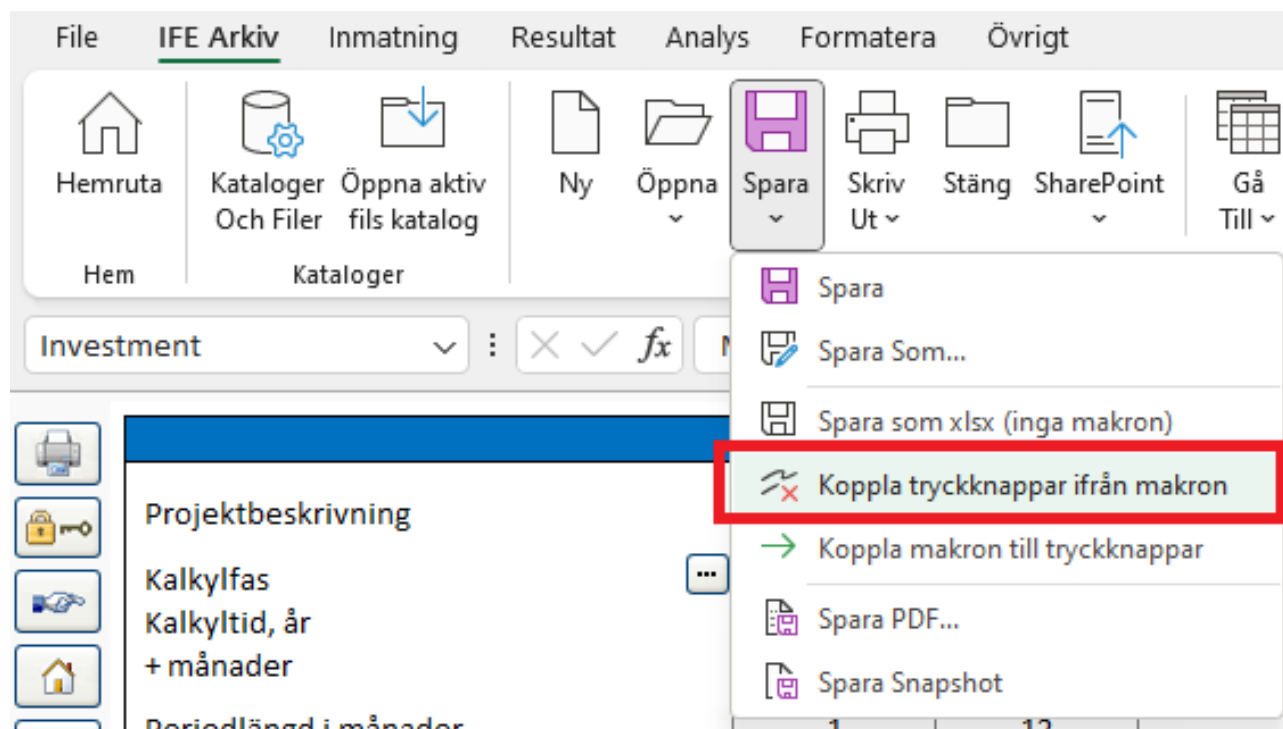

Använd funktionen "Koppla bort knappar från makron" för att ta bort länkar till programfilen Invcodem.xlam.

När du stänger en xlsx-fil med Invest for Excels Stäng-kommando görs detta automatiskt.

Om du stänger en xlsx-fil med Microsoft Excels Stäng-kommando görs detta inte automatiskt och den stängda filen kommer att innehålla länkar till Invcodem.xlam.

2.7.4 Koppla makron till tryckknappar

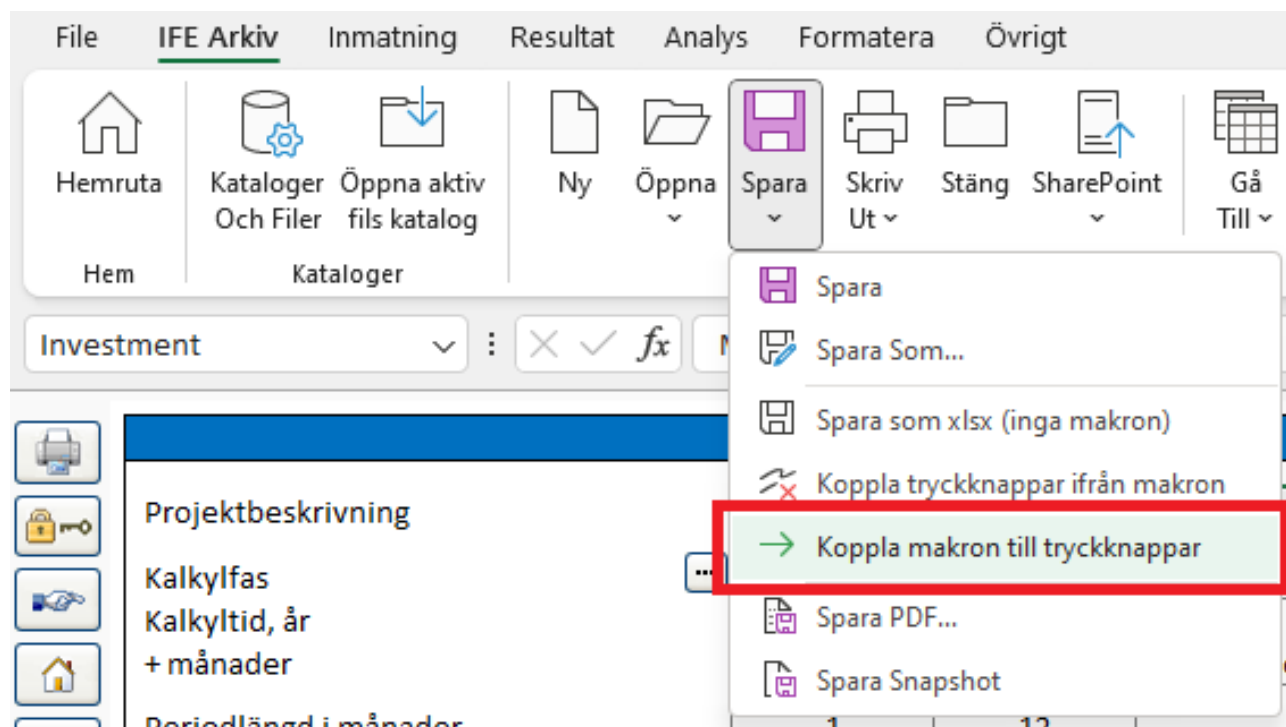

Använd funktionen "Koppla makron till tryckknappar" för att lägga till länkar från knappar till programfilen Incode.xlam. Använd detta kommando om knapparna inte fungerar.

När du öppnar en xlsx-fil med Invest for Excels Öppna-kommando görs detta automatiskt.

Om du öppnar en xlsx-fil med Microsoft Excels Öppna-command görs detta inte automatiskt.

2.7.5 Nya knappar i en xlsx-kalkylfil

En xlsx-fil som sparats med funktionen "Spara som xlsx (inga makron)" innehåller nya manuella uppdateringsknappar som inte finns i en xlsx-fil. Detta beror på att en xlsx-fil inte innehåller händelsebaserade makron. Händelsebaserade makron är makron som utlöses när ett cellvärde ändras som ett exempel. De manuella uppdateringsknapparna är blå med ett utropstecken .

2.7.5.1 Investeringar

INVESTERINGAR (-) / REALISERINGAR (+)		9/2021	10/2021	11/2021	12/2021	12/2022	12/2023	12/2024	12/2025	12/2026	Rest
Mån. per period	Avskr.-%	1	1	1	1	12	12	12	12	12	(12/2026)
1 Maskin Alpha 37		-1 000 000									100 000
... Avskrivning (degressiv)	25,00%		-20 833	-20 833	-20 833	-234 375	-175 781	-131 836	-98 877	-74 158	
Bokföringsvärde		1 000 000	979 167	958 333	937 500	703 125	527 344	395 508	296 631	222 473	0
2 Produktionshall		-500 000									400 000
... Avskrivning (linjär)	4,00%	-1 667	-3 333	-4 500	-5 667	-68 000	-68 000	-68 000	-68 000	-68 000	
Bokföringsvärde		498 333	995 000	1 340 500	1 684 833	1 616 833	1 548 833	1 480 833	1 412 833	1 344 833	0
3 Underhåll											22 500
... Avskrivning (linjär)	25,00%						-90 000	-22 500	-45 000	-33 750	
Bokföringsvärde		0	0	0	0	0	67 500	45 000	56 250	22 500	0
4											0
... Avskrivning (linjär)											
Bokföringsvärde		0	0	0	0	0	0	0	0	0	0
Investeringar		-1 500 000	-500 000	-350 000	-350 000	0	-90 000	0	-45 000	0	
Realiseringar		0	0	0	0	0	0	0	0	0	1 589 806
Avskrivningar		-1 667	-24 167	-25 333	-26 500	-302 375	-266 281	-222 336	-200 627	-175 908	
Realiseringsvinster (+) / -förluster (-)		0	0	0	0	0	0	0	0	0	-1 067 306
Bokföringsvärde		1 498 333	1 974 167	2 298 833	2 622 333	2 319 958	2 143 677	1 921 341	1 765 714	1 589 806	0

En manuell uppdateringsknapp på en investeringsrad uppdaterar avskrivningar för investeringen.

En manuell uppdateringsknapp i investeringstabellens rubrik uppdaterar avskrivningar för alla investeringar i investeringstabellen.

I en förvärvskalkylfil läggs även knappar till för uppdatering av goodwillavskrivningar.

Goodwill-kalkyl	Metod	12/2018	12/2019	12/2020	12/2021	1/2022	12/2022	12/2023	12/2024
Inköpspris	IFRS 3					9 000	0	0	0
Andel, %						100,00			
Aktiekapital						56	56	56	56
Överkursfond						0	0	0	0
Övrigt bundet eget kapital						0	0	0	0
Fritt eget kapital						4 387	5 038	5 038	5 830
Räkenskapsperiodens vinst (förlust)						651	0	792	821
Avskrivningsdifferens						183	183	183	183
Övervärde före skatt						3 774	0	0	0
Uppskjuten skatt						1 468	0	0	0
Övervärde						5 242	0	0	0
Allockerat övervärde före skatt						3 500	0	0	0
... Allockerat på	Byggnader och konstruktioner					1 000			
... Avskrivning	Linjär 20,0 %						-200	-200	-200
Balansvärde						1 000	800	600	400
... Belopp allokerat på	Immateriella rättigheter					500			
... Avskrivning	Linjär 2,5 %						-13	-13	-13
Balansvärde						500	488	475	463
... Belopp allokerat på	Aktiverade utvecklingskostna					2 000			
... Avskrivning	Linjär 20,0 %						-400	-400	-400
Balansvärde						2 000	1 600	1 200	800
Allockerad uppskjuten skatt						1 361	0	0	0

2.7.5.2 Resultaträkning

Ändring av operator för en specifikationsrad uppdaterar inte automatiskt totalradformeln i en xlsx-fil.

RESULTATRÄKNING											
Euro	9/2021	10/2021	11/2021	12/2021	12/2022	12/2023	12/2024	12/2025	12/2026	Rest	
Mån. per period	1	1	1	1	12	12	12	12	12	(12/2026)	
Intäkter specificerad:											
Försäljning	630 000	640 745	651 673	662 788	9 742 982	11 935 153	14 620 563	17 910 189	21 939 982		
+ Kapacitet / månad	6 000	6 000	6 000	6 000	72 000	72 000	72 000	72 000	72 000		
* Utnyttjandegrad	30,0 %	30,6 %	31,1 %	31,7 %	39,7 %	49,6 %	62,0 %	77,4 %	96,8 %		
* Pris / meter	350,00	349,41	348,82	348,24	341,27	334,45	327,76	321,20	314,78		
Intäkter	630 000	640 745	651 673	662 788	9 742 982	11 935 153	14 620 563	17 910 189	21 939 982	0	
Rörelsens övriga intäkter											
Rörliga kostnader	-441 000	-448 521	-456 171	-463 952	-6 820 087	-8 354 607	-10 234 394	-12 537 132	-15 357 987	0	
Material, förnödenheter och varor	-441 000	-448 521	-456 171	-463 952	-6 820 087	-8 354 607	-10 234 394	-12 537 132	-15 357 987		
+ Övriga rörliga kostnader	-441 000	-448 521	-456 171	-463 952	-6 820 087	-8 354 607	-10 234 394	-12 537 132	-15 357 987		
Rörliga kostnader-%	70,0 %	70,0 %	70,0 %	70,0 %	70,0 %	70,0 %	70,0 %	70,0 %	70,0 %		
Försäljningsbidrag	189 000	192 223	195 502	198 836	2 922 895	3 580 546	4 386 169	5 373 057	6 581 995	0	

En manuell uppdateringsknapp på den översta totalraden i specifikationsstrukturen uppdaterar alla totalformler i strukturen.

En manuell uppdateringsknapp i resultaträkningens rubrik uppdaterar totalrader för alla specifikationsstrukturer i resultaträkningen.

2.7.5.3 Rörelsekapital

Ändring av en cell i Rörelsekapitaltabellen uppdaterar inte automatiskt rörelsekapitalet i en xlsx-fil.

RÖRELSEKAPITAL											
Euro	9/2021	10/2021	11/2021	12/2021	12/2022	12/2023	12/2024	12/2025	12/2026	Rest	
Mån. per period	1	1	1	1	12	12	12	12	12	(12/2026)	
Kortfristiga fordringar											
Kundfordringars betalningstid, dagar	30	30	30	30	30	30	30	30	30		
Kundfordringar	630 000	640 745	651 673	662 788	8 111 915	9 945 596	1 218 380	1 492 516	1 828 332	0	
Kundfordringar, korrigerade											
Ökning (-) / minskning (+)	-630 000	-10 745	-10 928	-11 115	-149 127	-182 681	-223 784	-274 136	-335 816	1 828 332	
Kortfristiga fordringar, ökning (-)/minskning (+)	-630 000	-10 745	-10 928	-11 115	-149 127	-182 681	-223 784	-274 136	-335 816	1 828 332	
Lager											
Omsättningstid, dagar	40	40	40	40	40	40	40	40	40		
Lager	441 000	669 021	680 432	692 037	757 787	928 290	1 137 155	1 393 015	1 706 443	0	
Lager, korrigerat											
Ökning (-) / minskning (+)	-441 000	-228 021	-11 411	-11 605	-65 750	-170 502	-208 865	-255 860	-313 428	1 706 443	
Lager, ökning (-)/minskning (+)	-441 000	-228 021	-11 411	-11 605	-65 750	-170 502	-208 865	-255 860	-313 428	1 706 443	
Kortfristiga skulder											
Betalningstid i genomsnitt, dagar	22	22	22	22	22	22	22	22	22		
Leverantörsskulder	323 400	328 916	334 526	340 231	416 783	510 559	625 435	766 158	938 544	0	
Korrigerade leverantörsskulder											
Ökning (+)/minskning (-)	323 400	5 516	5 610	5 706	76 552	93 776	114 876	140 723	172 386	-938 544	
Förändring i rörelsekapital	-747 600	-233 251	-16 729	-17 014	-138 326	-259 407	-317 773	-389 272	-476 859	2 596 231	
Nettorörelsekapital	747 600	980 851	997 580	1 014 594	1 152 920	1 412 326	1 730 100	2 119 372	2 596 231	0	

En manuell uppdateringsknapp på den översta rörelsekapitaltillgångsraden uppdaterar alla rörelsekapitalformler för den tillgången. Om tillgångsgruppen har mer än en tillgångsrad specificerad uppdateras alla tillgångsradformler i den tillgångsgruppen.

En manuell uppdateringsknapp i rubriken uppdaterar alla rörelsekapitalformler i Rörelsekapitaltabellen.

2.7.5.4 Kassaflöde

Ändring av operator för en specifikationsrad uppdaterar inte automatiskt totalradformeln i en xlsx-fil.

KASSAFLÖDESANALYS											
Euro	9/2021	10/2021	11/2021	12/2021	12/2022	12/2023	12/2024	12/2025	12/2026	Rest	
Mån. per period	1	1	1	1	12	12	12	12	12	12	(12/2026)
Rörelsens kassaflöde											
Intäkter	630 000	640 745	651 673	662 788	9 742 982	11 935 153	14 620 563	17 910 189	21 939 982		0
Rörliga kostnader	-441 000	-448 521	-456 171	-463 952	-6 820 087	-8 354 607	-10 234 394	-12 537 132	-15 357 987		0
Fasta kostnader	-200 000	-200 000	-200 000	-200 000	-2 400 000	-2 400 000	-2 400 000	-2 400 000	-2 400 000		0
Extraordinära intäkter och kostnader	0	0	0	0	0	0	0	0	0		0
Skatter	0	0	0	0	-61 745	-255 994	-493 873	-776 280	-1 121 704		0
Förändringar i rörelsekapital	-747 600	-233 251	-16 729	-17 014	-138 326	-259 407	-317 773	-389 272	-476 859		2 596 231
Rörelsens kassaflöde	-758 600	-241 027	-21 227	-18 178	322 824	665 145	1 174 522	1 807 504	2 583 431		2 596 231
Tillgångsinvesteringar och -realiseringar	-1 500 000	-500 000	-350 000	-350 000	0	-90 000	0	-45 000	0		522 500
Fritt kassaflöde (FF)	-2 258 600	-741 027	-371 227	-368 178	322 824	575 145	1 174 522	1 762 504	2 583 431		3 118 731
Diskonterat fritt kassaflöde (DFCF)	-2 242 867	-730 740	-363 523	-358 026	288 664	472 907	888 035	1 225 378	1 651 610		1 993 832
Kumulativt diskonterat fritt kassaflöde	-2 242 867	-2 973 607	-3 337 130	-3 695 156	-3 406 492	-2 933 585	-2 045 549	-820 172	831 438		2 825 270
Information											
Finansiella kassaströmmar											
Finansiella intäkter och kostnader	0	0	0	0	0	0	0	0	0		0
Rättelse av skatteeffekt av finansiella poster	0	0	0	0	0	0	0	0	0		0
Främmande kapital, ökning (+) / amort. (-)	0	0	0	0	0	0	0	0	0		0
Förändring i kortfristiga lån	2 258 600	741 027	371 227	368 178	-322 824	-575 145	-1 174 522	-1 666 542	0		0
+ Kortfristigt 1	200 000										
+ Kortfristigt 2	300 000										
+ Kassabalansering	1 758 600	741 027	371 227	368 178	-322 824	-575 145	-1 174 522	-1 666 542	0		0
Totalt kassaflöde	0	0	0	0	0	0	0	0	95 962		2 583 431
Kumulativt totalkassaflöde	0	0	0	0	0	0	0	95 962	2 679 394		5 798 125

En manuell uppdateringsknapp på den översta totalraden i specifikationsstrukturen uppdaterar alla totalformler i strukturen.

En manuell uppdateringsknapp i Kassaflödestabellens rubrik uppdaterar alla totalrader i alla specifikationsstrukturer i Kassaflödestabellen.

2.7.6 Nya knappar i en xlsx-finansieringsfil

Två manuella uppdateringsknappar läggs till i specifikationsbladet för varje finansiering i finansieringsfilen.

När du anger procentsatser för lyft kan du uppdatera lyftbeloppen genom att trycka på knappen i den första kolumnen i Lyftkolumnerna.

Siffror: SEK		Investering	Belopp totalt:		
(Alla transaktioner vid slutet av månad)		Fritt kassaflöde	Lyft		Kapitaliserade
Månad	Totalt:	Per period	SEK	% av total	Räntor/kostnader
				100,00	
	1/2012			20,00	
1	2/2012				
2	3/2012				
3	4/2012				
4	5/2012				
5	6/2012				
6	7/2012			80,00	
7	8/2012				

Siffror: SEK		Investering	Belopp totalt: 100 000		
(Alla transaktioner vid slutet av månad)		Fritt kassaflöde	Lyft		Kapitaliserade
Månad	Totalt:	Per period	SEK	% av total	Räntor/kostnader
			100 000,00	100,00	100 000,00
	1/2012		20 000,00	20,00	
1	2/2012				
2	3/2012				
3	4/2012				
4	5/2012				
5	6/2012				
6	7/2012		80 000,00	80,00	
7	8/2012				

När du anger lyft kan du uppdatera lyftprocenter genom att trycka på knappen i den andra kolumnen i lyftkolumnerna.

Siffror: SEK		Investering	Belopp totalt: 100 000		Kapitaliserade	Amortering
(Alla transaktioner vid slutet av månad)		Fritt kassaflöde	Lyft		Räntor/kostnader	
Månad	Totalt:	Per period	SEK	% av total		
	Totalt:		100 000,00			100 000,00
	1/2012		20 000,00			
1	2/2012					
2	3/2012		30 000,00			
3	4/2012					
4	5/2012					
5	6/2012					
6	7/2012		50 000,00			
7	8/2012					

Siffror: SEK		Investering	Belopp totalt: 100 000		Kapitaliserade	Amortering
(Alla transaktioner vid slutet av månad)		Fritt kassaflöde	Lyft		Räntor/kostnader	
Månad	Totalt:	Per period	SEK	% av total		
	Totalt:		100 000,00	100,00		100 000,00
	1/2012		20 000,00	20,00		
1	2/2012					
2	3/2012		30 000,00	30,00		
3	4/2012					
4	5/2012					
5	6/2012					
6	7/2012		50 000,00	50,00		
7	8/2012					

2.8 Spara PDF

PDF-filer kan enkelt skapas från en aktiv Invest for Excel-fil. Välj "Spara PDF..." från "Spara" -valmenyn i "IFE File" -menyfliken.

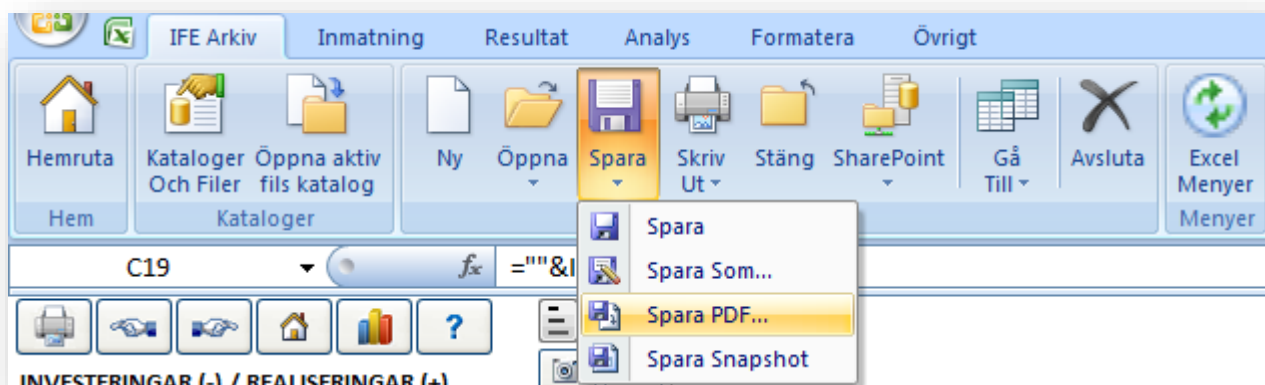

Välj vilka blad du vill inkludera i PDF-filen. Du kan ändra ordningen på bladen i PDF-filen med "Flytta upp" och "Flytta ner" -tryckknapparna.

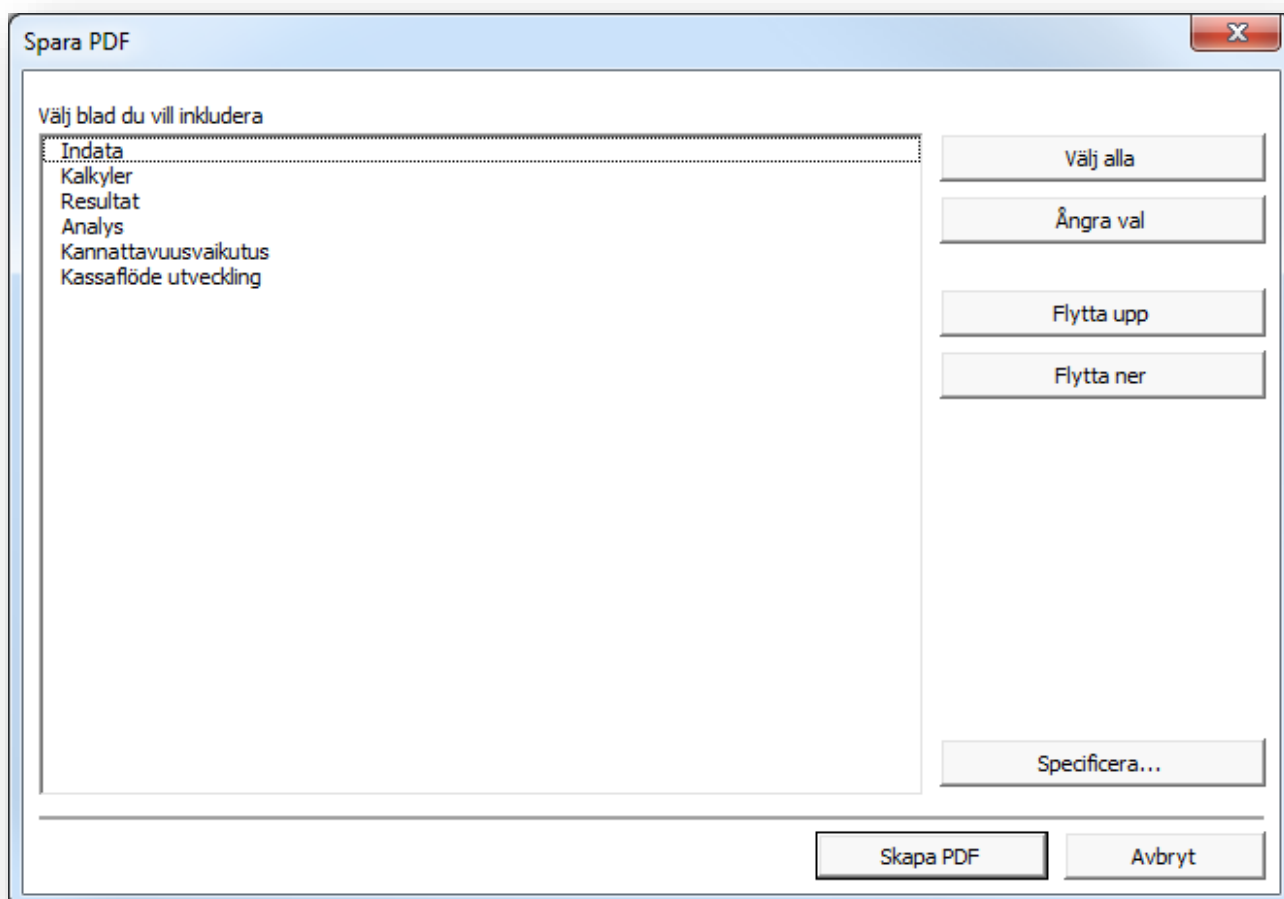

Om filen är en kalkylfil, kan du välja tabeller och rapporter du vill ta med. Tryck "Specificera..." - tryckknappen.

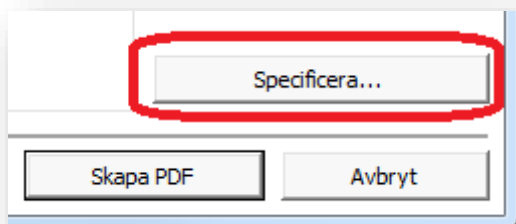

Ett valfönster visas där du kan välja vad du vill inkludera i PDF-filen. Samma valfönster används för utskrift.

Spara PDF

Kalkylfil: Invfile 1

Jämförelsefil: < Ej öppnad >

Fil med investeringsförslag: < Ej öppnad >

Nedskrivningsprövningsverifikat: < Ej öppnad >

Indata

Grunddata

Kontaktuppgifter

Kalkyler

Investering

Resultaträkning

Rörelsekapital

Kassaflöde

Balansräkning

Nyckeltal

Perioder

IFRS-rapporter

Elimineringar

Resultat

Resultattabell Evig konsol

Jämförelsetabell

Investeringsförslag

Nedskrivningsprövningsverifikat

Analys

Kalkylränta

Totalinvestering

Intäkter

Rörliga kostnader

Fasta kostnader

Intäktsvariabel

2 3 4 5 6

Grafer

Jämförelsefilens grafer

NPV IRR Payback

Extra blad

Lönsamhet

Kassaflöde utveckling

Bakgrundsfärg

Ta bort bakgrundsfärg från olåsta celler: [] --> []

Ta bort bakgrundsfärg från rubriker: 1/2021 --> 1/2021

Antal kopior: 1

Förhandsgranskning

Print PDF

Nästa > Avbryt

Efter att du valt vilka rapporter du vill ha med, kan du bestämma i vilken ordning du vill ha dem i PDF-filen. Notera att rapporter inte kan flyttas inom blad. Du kan gå tillbaka och ändra på inkluderade rapporter med "< Tillbaka"-tryckknappen.

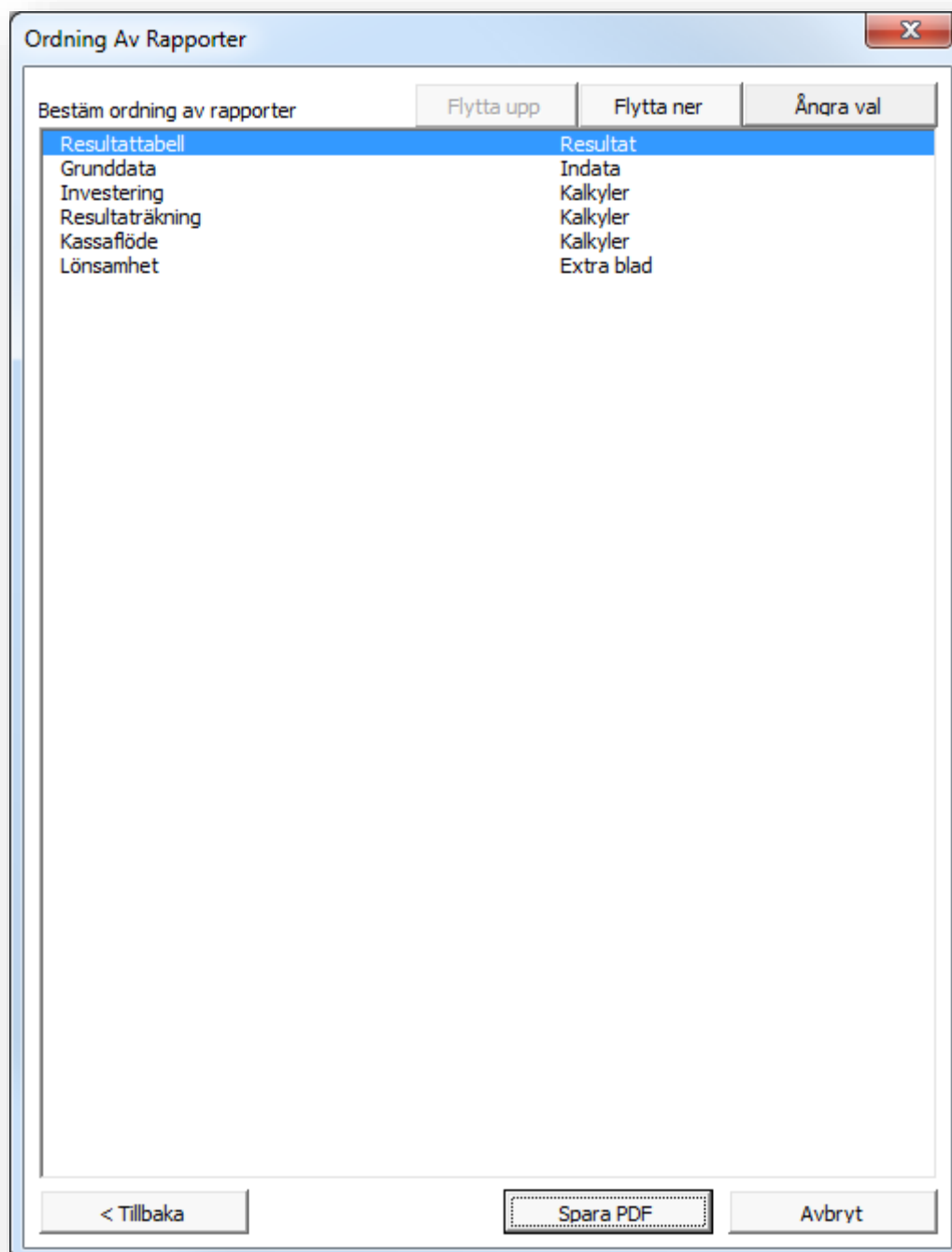

Tryck "Spara PDF" för att skapa PDF-filen.

2.9 Spara Snapshot

“Spara Snapshot” skapar en liten (filstorleken är ungefär ¼ av originalet) kopia av aktiv kalkylfil. Kopian innehåller inga formler, endast siffror, alla celler är låsta. Innehåller inte heller knappar eller makron. Datum och tid (“ÅÅÅÅ-MM-DD_TT-MM-SS”) läggs till filnamnet.

FUNKTIONEN GÖR INGA FÖRÄNDRINGAR I DEN URSPRUNGLIGA KALKYLFILEN.

Exempel på användningsområden:

- Eftersom siffror inte kan ändras i en Snapshot-fil, kan filen användas då man vill spara en viss situation, t.ex. för budgetering eller bokföring
- Eftersom Snapshot-filer inte innehåller knappar eller programkod (makron) kan filen ges till personer som inte har Invest for Excel®-licens
- Snapshot-filen lämpar sig att sändas som bilaga till e-post, tack vare sin lilla filstorlek.

NOTERA! Gömda rader kan inte öppnas i Snapshot-fil.

2.10 SharePoint arkiv-meny

En SharePoint arkiv-meny har skapats för att snabbt och enkelt kunna öppna från eller spara filer på Microsoft SharePoint Server (kräver Enterprise-version av Invest for Excel®).

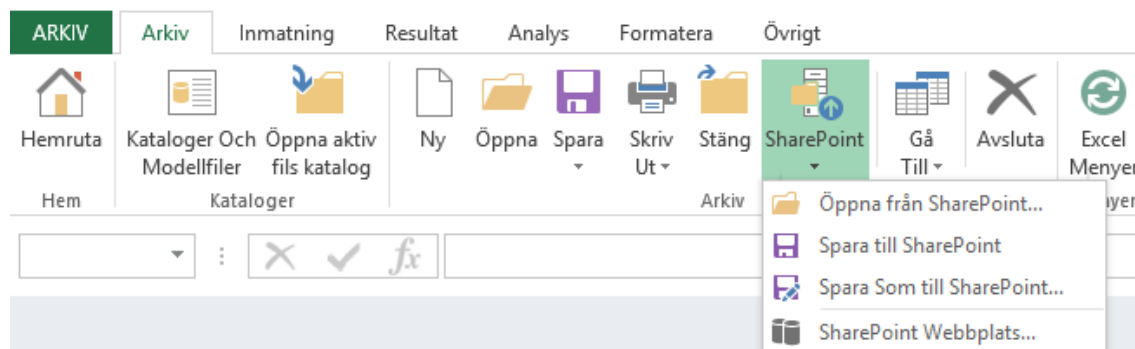

För att definiera SharePoint-webbplats, välj "SharePoint Webbplats..." i menyn:

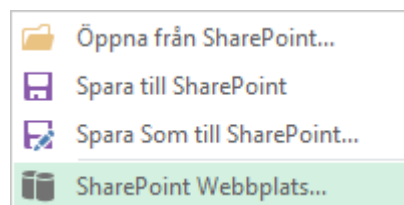

Ange URL för SharePoint webbplats och tryck OK.

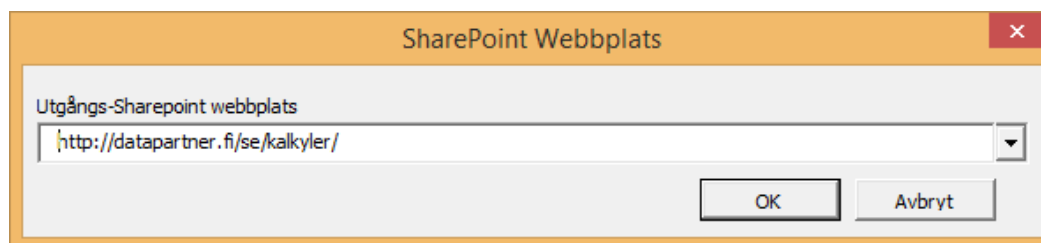

2.11 Skriv ut



Skriv
Ut ▾

Man kan enkelt skriva ut rapporter via "Skriv Ut"-dialogrutan som öppnas i hemrutan:

Genom att markera i rutorna väljer man vad man vill skriva ut samt från vilken fil, därefter trycker man på "Skriv ut". Det är även möjligt att välja hur många utskriftskopior man vill ha. **Förhandsgranskning** är ett bra sätt att försäkra sig om att man får de utskrifter man vill ha. I **Förhandsgranskning** kan använda alla Excel's utskriftsoptioner och därmed formatera utskrifterna enligt önskemål. Notera att graferna man skapat finns listade i dialogrutans högra hörna.

Genom att tryck på knappen väljer hur många perioder som ska skrivas ut.

Perioder som markeras (blåa) skrivs ut.

Varje tabell i programmet har också "Skriv ut"-knapp för utskrift av aktuell sida.

2.12 Utskriftsformat

Excelfunktion för att ändra utskriftsalternativ. Vi hänvisar till Excel's hjälpfunktioner för ytterligare information.

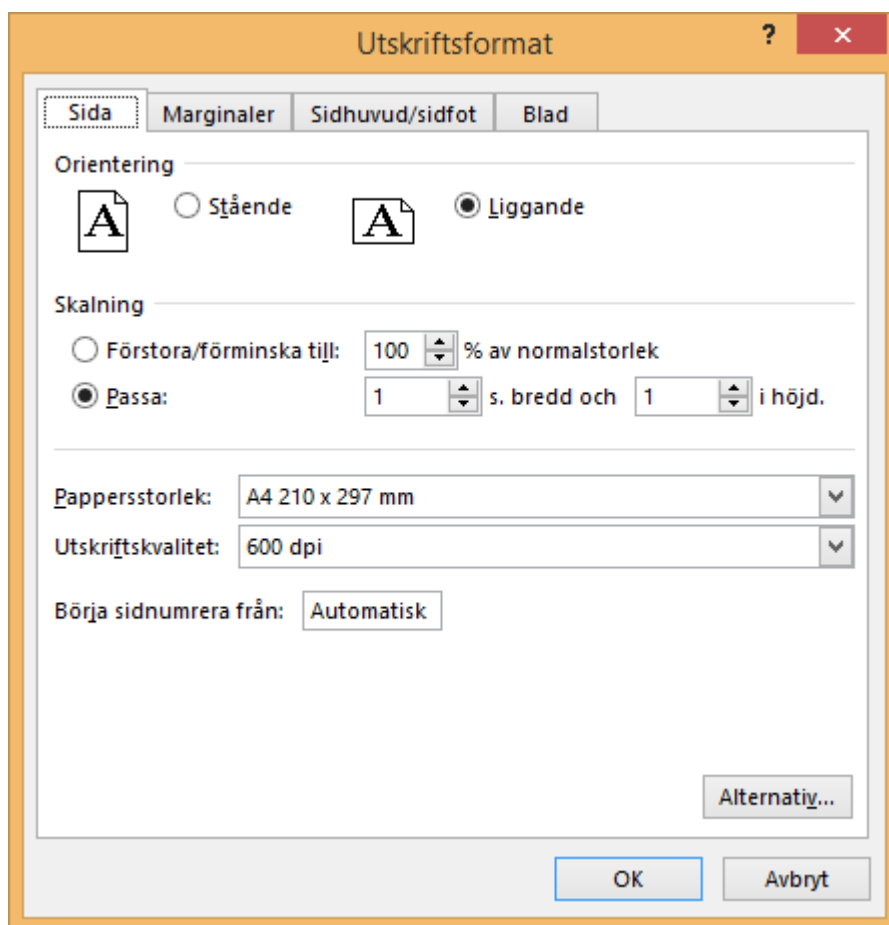

2.13 Skrivare

Under "Arkiv" i Invest for Excel®-menyn väljer man "Skriv ut" och därefter lämplig skrivare för utskrift.

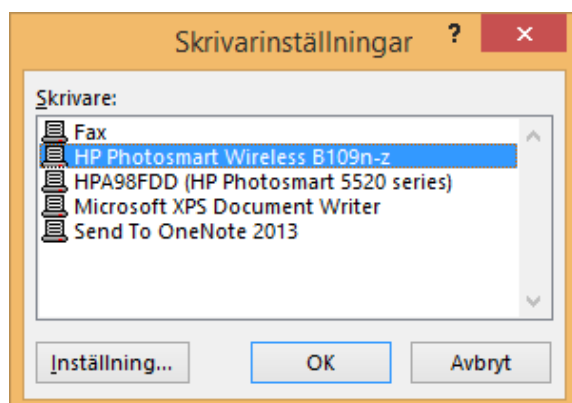

2.14 Avsluta



För avsluta Invest for Excel®, gå till **Arkiv**-menyn och klicka därefter på **Avsluta**. Ett meddelande visas:

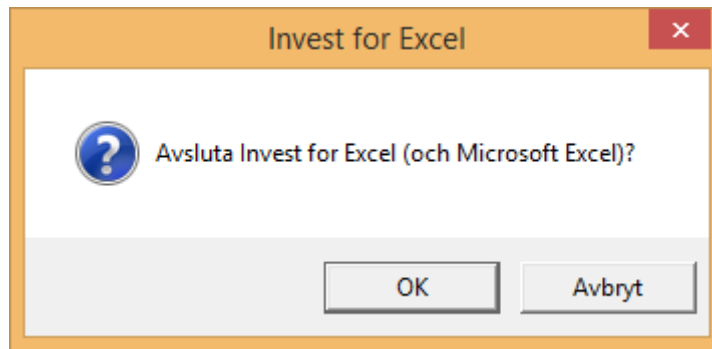

Programmet frågar därefter om man vill spara ändringar i öppna arbetsböcker

3 Inmatning

3.1 Grunddatabladet

Man börjar en ny kalkyl genom att mata in grunddata. Gå till **Inmatningsmenyn** för att komma till **Grunddata**-rutan. Man kan även komma till **Grunddata** genom att klicka på "Grunddata"-knappen i hemrutan. En dialogruta öppnas, välj **Ny** om en kalkylfil inte redan är öppen.

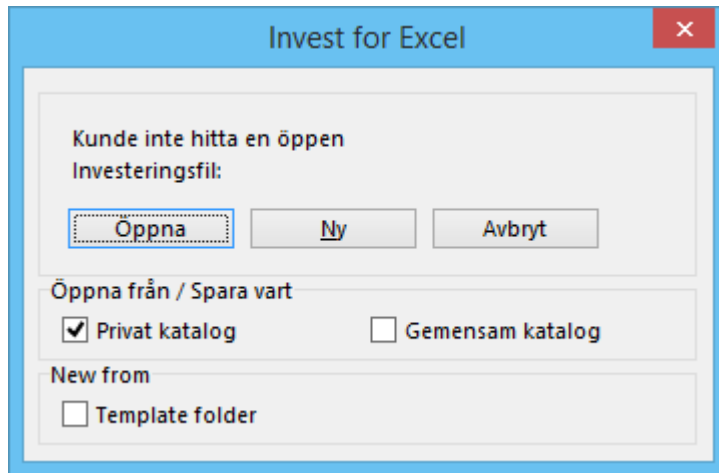

Man kan välja en ny tom kalkylfil genom att välja "Ny" eller öppna en befintlig kalkylfil genom att välja "Öppna".

3.1.1 Kalkyltid

När man påbörjar en ny investeringskalkyl öppnar programmet en dialogruta kallad **Kalkyltid**. Här anger man tidsperioden som man vill att kalkylen ska omfatta samt periodindelningen.

Som utgångsläge är kalkylperioderna indelade årsvis.

En mer detaljerad kalkylindelning kan väljas. Kalkylen kan även delas in i två faser med sinsemellan olika periodindelningar. Perioderna kan delas in i **en** månad, **två** månader, **tre** månader, **fyra** månader, **sex** månader eller **tolv** månader. Tanken är att kunna granska de olika kalkylfaserna, som exempelvis projektering (fas 1) och den egentliga verksamheten (fas 2), med olika tidsindelningar.

Man får fram dialogrutan för Kalkyltid genom att klicka på  knappen i inmatningsrutan för **Grunddata**.

Kalkylbladet kan bestå av upp till 16000 kolumner. Det kan vara lämpligt att använda en kalkyltid som motsvarar livslängden på investeringsobjektet. Det bästa är att använda den *ekonomiska livslängden* på objektet, eller om den inte är känd, den *tekniska livslängden*, eller, om ingen av dessa är kända, *avskrivningstiden* för objektet. En kortare kalkyltid kan också användas, under förutsättning att man beaktar restvärdet

Välj i vilken månad bolagets räkenskapsår slutar (december är förvalt). Programmet delar automatiskt in kalkylperioderna i räkenskapsår. Det är särskilt betydelsefullt om man ska beakta de finansiella effekterna från avskrivningar och skatter.

The screenshot shows the 'Kalkyltid' dialog box with the following settings:

- Periodindelning:** Räkenskapsår
- Börjar i början av år:** 2015 (ÅÅÅÅ)
- Antal år:** 5
- Slutar i slutet av år:** 2019 (ÅÅÅÅ)
- Bokslutsmånad:** 12
- Ta med historiskt data:**
- Buttons:** OK, Avbryt, Definiera, Restvärde, Kalkyltidpunkt

Här anger man periodindelning, antingen räkenskapsår eller mer detaljerat.

The screenshot shows the 'Kalkyltid' dialog box with the following settings:

- Periodindelning:** Detaljerad (1-12 månader)
- Börjar i början av månad:** 10/2015 (MM/ÅÅÅÅ)
- Kalkylfaser:** 1
- Tid, år:** 5
- + månader:** (empty)
- Periodlängd, månader:** 12
- Slutar i slutet av månad:** 09/2020 (MM/ÅÅÅÅ)
- Bokslutsmånad:** 12
- Ta med historiskt data:**
- Buttons:** OK, Avbryt, Definiera, Restvärde, Kalkyltidpunkt

Den detaljerade periodindelningen kan göras i en eller två kalkylfaser. Kalkylfaserna kan ha olika periodlängder, exempelvis kan kalkylfas 1 delas in i perioder om tre månader och kalkylfas 2 delas in i perioder om tolv månader.

Kalkyltid Periodindelning: Detaljerad (1-12 månader)

Börjar i början av månad: 10/2015 (MM/ÅÅÅÅ) Kalkyltidpunkt

Kalkylfaser: 2

Beskrivningar

Tid, år: Fas 1: Start, Fas 2: Verksamhet, Totalt: 5 år + 3 månader

+ månader: Fas 1: 3, Fas 2: , Totalt: =

Periodlängd, månader: Fas 1: 1, Fas 2: 12

Slutar i slutet av månad: 12/2020 (MM/ÅÅÅÅ) Restvärde

Bokslutsmånad: 12 Ta med historiskt data Definiera

I exemplet ovan är kalkyltiden totalt 5 år och 3 månader, indelat i en 3 månaders Startfas på månadsbasis och en 5-årig Verksamhetsfas på årsbasis.

När en uppbyggnadsfas sträcker sig över flera månader eller kanske t.o.m. över flera år, är det lämpligt dela in kalkylen i två faser; en uppbyggnadsfas (startfas) och en verksamhetsfas. Faserna följer direkt efter varandra, endast periodindelningar kan skilja. Programmet diskonterar kassaflöden från slutet av varje period (vid indelning på månadsbasis från slutet av varje månad och från slutet av varje år vid indelning på årsbasis).

3.1.1.1 Kalkyltidpunkt

Kalkyltidpunkt OK Avbryt

Bestäm kalkyltidpunkt för investeringen

	10/2015	11/2015	12/2015	12/2016	12/2017	12/2018	12/2019	12/2020
Månader	0	1	1	1	12	12	12	12
Kalkyltidpunkt	<input checked="" type="radio"/>	<input type="radio"/>	<input type="radio"/>	<input type="radio"/>	<input type="radio"/>	<input type="radio"/>	<input type="radio"/>	<input type="radio"/>

Ta med nollperiod kolumn

Alternativ kalkyltidpunkt, Payback

i Kalkyltidpunkt är den tidpunkt, till vilken nettokassaflöde diskonteras/prolongeras, då resultatindikatorer (NPV, IRR etc.) beräknas. En alternativ kalkyltidpunkt kan definieras för Payback. Om en alternativ kalkyltidpunkt inte har angivits, används samma kalkyltidpunkt för Payback, som för övriga indikatorer.

Normalt diskonteras kalkylens kassaflöden till början av kalkyltiden. Detta gäller för Invest for Excel®'s mallar, använder man en egen företagsanpassad mallfil utgår programmet från mallens uppgifter.

Om det är lämpligt, kan kalkyltidpunkten flyttas i tiden. Kassaflöden före kalkyltidpunkt prolongeras (flyttas fram) och kassaflöden efter kalkyltidpunkt diskonteras till kalkyltidpunkten.

En alternativ kalkyltidpunkt kan sättas för Payback (återbetalningstid).

Här kan man också välja om man inte vill ta med nollperiodkolumnen.

3.1.1.2 Restvärde

I Enterprise-versionen kan man välja hur restvärde ska beräknas:

Evig konsol (Perpetuity) kan användas för kalkyler där verksamheten förväntas fortsätta på obestämd tid. Välj i detta fall en kalkyltid på exempelvis 5 eller 10 år och välj sedan Evig konsol.

Extrapolering är användbart för beräkningar med lång ekonomisk livslängd men där man kanske inte vill modellera mer än exempelvis 10 år. Då kan man enkelt skapa ett kassaflöde på 40 år genom att extrapolera de övriga 30 åren genom en lämplig uppskattning om utvecklingen.

Vid val av Evig konsol (Perpetuity) / extrapolering görs specificering i Lönsamhetstabellen (detaljer i avsnitt 4.1.2).

Restkolumnen (vilken är den enda möjligheten att hantera restvärden, förutom i Enterprise-versionen) kan användas för att fritt specificera restvärdeskassaeffekter från alla investeringsposter.

Ange **annat restvärde** vid slutet av beräkningsperioden.

<u>Nuvärde av affärsverksamhetens kassaflöder</u>	<u>Nominellt</u>	<u>Nuvärde</u>
± Nuvärde av operativt kassaflöde		3 602 422
+ Nuvärde av restvärde	3 118 731	1 993 832
Nuvärde av affärsverksamhetens kassaflöden		5 596 254

I Enterprise-versionen kan man även välja att **inget restvärde** ska beaktas.

3.1.1.3 Historiska perioder

Historiska data kan tas med i kalkylen. Markera vilka år som ska ingå så kommer motsvarande kolumner att läggas till i kalkyltabellerna.

Om beräkningen startar under pågående år kan de månader som hittills passerat tas med i kalkylen med vald periodlängd.

Året relativt till investeringens kalkyltids startår

Ta med pågående år (2015):

Periodlängd, mån. Antal månader Antal perioder

3 9 3

Pågående år: 01/2015 - 09/2015

Historiska år:

Ta med	Antal månader	Årslut	
-1 <input checked="" type="checkbox"/>	12	12	2014
-2 <input checked="" type="checkbox"/>	12	12	2013
-3 <input type="checkbox"/>	12	12	2012
-4 <input type="checkbox"/>	12	12	2011
-5 <input type="checkbox"/>	12	12	2010

OK Avbryt

Notera att även om inte historiska perioders kassaflöden inte inkluderas vid beräkning av resultatindikatorer, kan de påverka kassaflöden under själva kalkylperioden. Förändring i nettorörelsekapital kan påverkas av historiska data och avskrivningar av befintliga anläggningstillgångar kan påverka skatteberäkningen.

De historiska perioderna kan vid behov gömmas, exempelvis vid utskrift eller vid presentation. Klicka på  knappen i den blå listen högst upp i tabellen. När man vill ta fram kolumnerna klickar man på samma knapp igen.

3.1.1.4 Växla perioder

Växla perioder-knappen  på "Kalkyler"-bladet är en multiväxlingsknapp. Genom att trycka på knappen växlas historieperioder, nollperiod, kalkylfas 1, kalkylfas 2 och restkolumn.

INVESTERINGAR (-) / REALISERINGAR (+)

		12/2019	12/2020	1/2021	12/2021	12/2022	12/2023	12/2024	12/2025	Rest
Mån. per period	Avskr.-%	12	12		12	12	12	12	12	(12/2025)
1 Köpesumma				-9 000						
... Avskrivning										
2 Årligt CAPEX					-100	-104	-108	-112	-117	
... Avskrivning (linjär)	20,00%				-20	-41	-62	-85	-108	
3										

INVESTERINGAR (-) / REALISERINGAR (+)

		1/2021	12/2021	12/2022	12/2023	12/2024	12/2025	Rest
Mån. per period	Avskr.-%		12	12	12	12	12	(12/2025)
1 Köpesumma		-9 000						
... Avskrivning								
2 Årligt CAPEX			-100	-104	-108	-112	-117	
... Avskrivning (linjär)	20,00%		-20	-41	-62	-85	-108	
3								

INVESTERINGAR (-) / REALISERINGAR (+)

		12/2021	12/2022	12/2023	12/2024	12/2025	Rest
Mån. per period	Avskr.-%	12	12	12	12	12	(12/2025)
1 Köpesumma							
... Avskrivning							
2 Årligt CAPEX		-100	-104	-108	-112	-117	
... Avskrivning (linjär)	20,00%	-20	-41	-62	-85	-108	
3							

Om kalkyltiden är uppdelad i två faser växlas även faserna.

INVESTERINGAR (-) / REALISERINGAR (+)

		Rest
Mån. per period	Avskr.-%	(12/2025)
1 Köpesumma		
... Avskrivning		
2 Årligt CAPEX		
... Avskrivning (linjär)	20,00%	
3		

3.1.2 Grunddata

GRUNDDATA					
Projektbeskrivning	Biovärmeverk Sverige				
Kalkylfas	1	2	Totalt		
Beskrivning	Start	Verksamhet			
Kalkyltid, år + månader	3 månader	5 år	5 år + 3 månader		
Periodlängd i månader	1	12			
Antal perioder	3	5	8		
	(MM/ÅÅÅÅ)				
Kalkyltiden börjar	10/2015	(i början av perioden)			
Kalkyltidpunkt	10/2015	(i början av perioden)			
Kalkyltiden slutar	12/2020	(i slutet av perioden)			
Penningenheter (1/1000/1000000)	1 000				
Valuta	SEK				
Kalkylränta (årlig)	10,00 % (= avkastningskrav på kapital)				
Per period	0,80%		10,00% (= 0,80% per månad)		
	2015	2016	2017	2018	2019 ->
Inkomstskatte-%	22	22	22	22	22

Mata in följande uppgifter:

Projektbeskrivning: Information om projektet. Beskrivningen syns i Invest for Excel®'s inmatningsrutor, rapporter och utskrifter.

Kalkylfasbeskrivning: Texten visar om man har valt två kalkylfaser och gjort beskrivningar av dessa.

Penningenheter: Enhet (1, 1000, 1000000). Speciellt vid stora investeringar är det mer praktiskt att ange beloppen i tusental eller större enheter. Om man använder tusental matar man in 1000 i detta fält. Följaktligen matar man in i kalkylen exempelvis "5" för talet 5000. Vald penningenheter visas i kalkylen.

Valuta: Ange valutaenhet som används i kalkylen, exempelvis SEK, EUR eller USD.

3.1.2.1 Valutakonvertering

Notera! Denna funktion används för att konvertera en redan gjort kalkyl från en valuta till en annan.

Tryck på  knappen för att öppna dialogrutan för Valutakonvertering.

På det första bladet i dialogrutan kan man specificera icke-monetära rader (som inte ska inkluderas när valutakonverteringen görs):

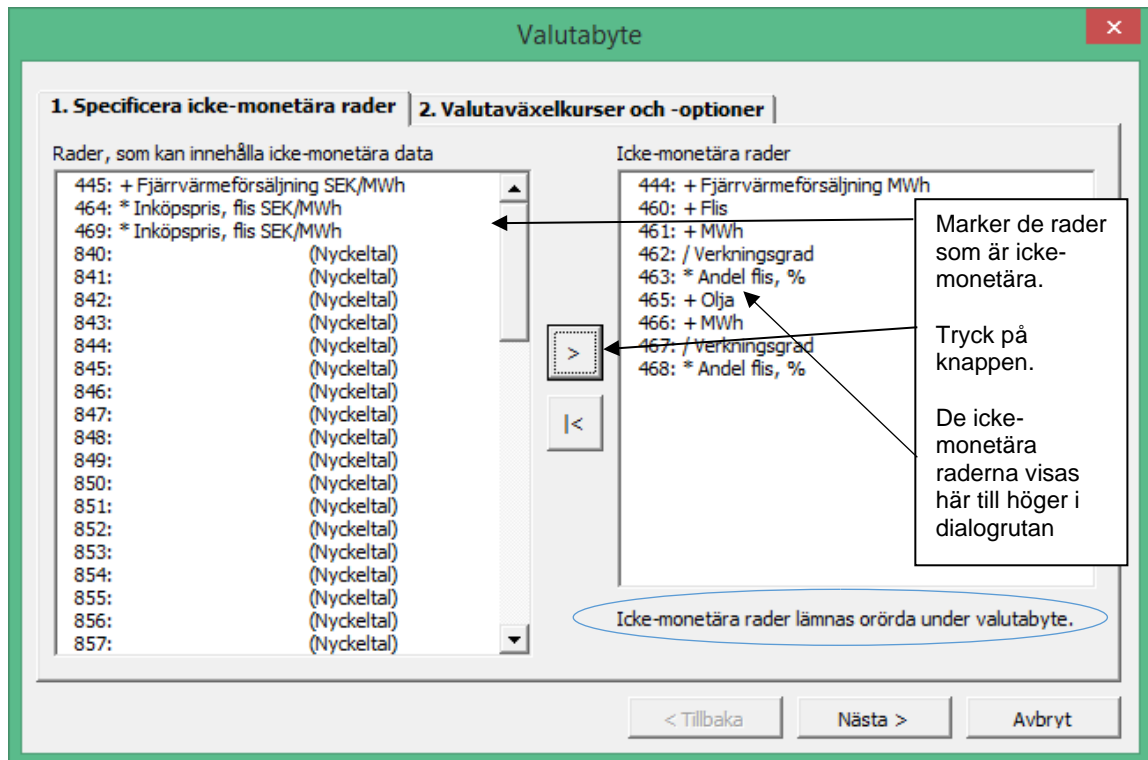

I det andra bladet anges växelkurs samt om man vill konvertera formler till värden och låsa filen.

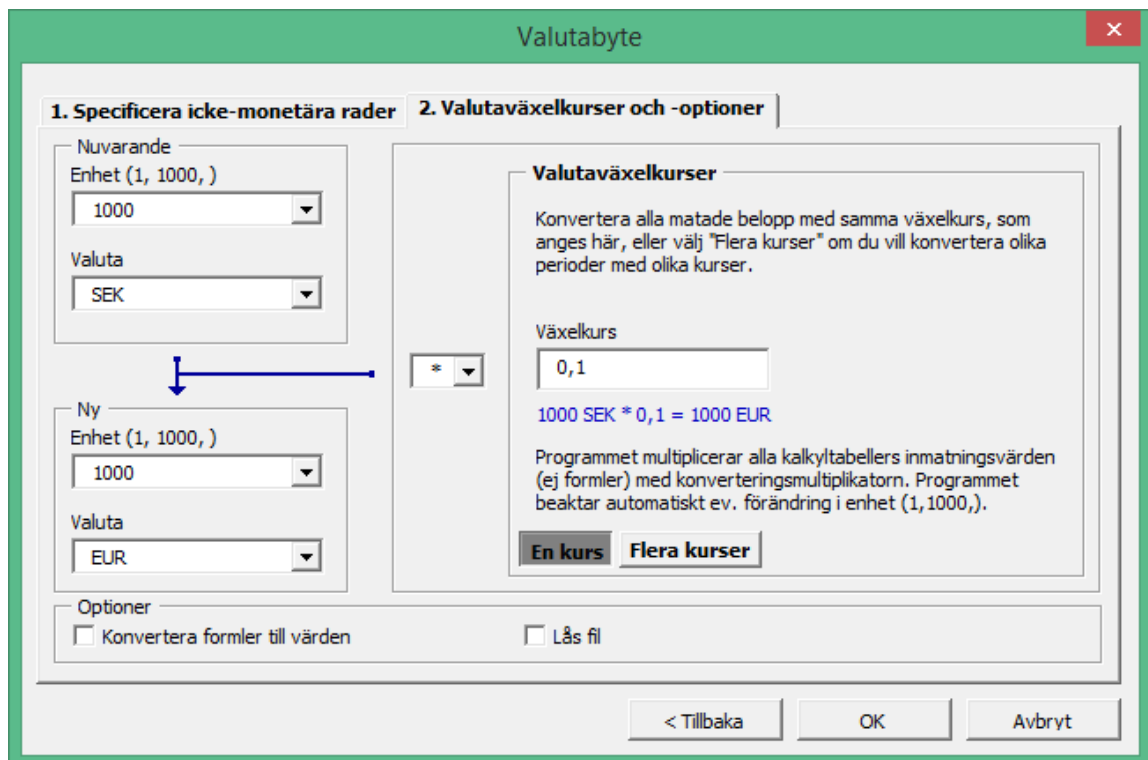

Notera att endast celler med värden konverteras i valutabyte och att celler med formler lämnas orörda. Följaktligen förblir en formel som exempelvis "=13000+5500+27000" oförändrad. Detta kan leda till felaktigt resultat om optionen "Konvertera formler till värden" inte används.

Flera växelkurser kan anges vid behov:

Notera att formler alltid konverteras till värden när flera valutakurser används.

3.1.2.2 Kalkylränta (årlig)

Med kalkylräntan (årlig kalkylränta) avses det investerade kapitalets **avkastningskrav**. Detta motsvarar den årliga avkastning som krävs för projekt/investeringar/verksamheter av det aktuella slaget. Det kan också uttryckas som kostnad för erforderligt kapital.

Invest for Excel® använder kalkylräntan för att beräkna såväl nettonuvärde som Payback. M.a.o. används kalkylräntan till att bestämma pengars tidsvärde. Om exempelvis utgår från en kalkylränta på 10 % så har USD 1 000 000, som förfaller till betalning om ett år ett nuvärde på USD 909 090 idag.

När man fastställer kalkylräntan skall man ställa sig frågan: "vad skulle ett annat investeringsobjekt med samma risknivå ge för avkastning"? Ju högre risk, desto högre avkastningskrav. Nivån på avkastningskrav påverkas också av projekt, affärsverksamhet, bransch, ägarnas avkastningskrav, bolagets likviditet, etc. Det är alltså inte möjligt att entydigt fastställa vilken kalkylränta som bör användas utan den får bestämmas från fall till fall. Många företag fastställer ett övergripande avkastningskrav för sina investeringsprojekt. Avkastningskravet ska inte understiga nivån för finansieringskostnader.

I praktiken fastställer man avkastningskravet ofta stegvis beroende på vilken typ av investering som är aktuell. Detta förfarande möjliggör å ena sidan att investeringsbesluten kan delegeras och å andra sidan att verksamheten kan styras enligt fastställd investeringspolicy.

KLASSIFICERING AV INVESTERINGAR:

Nedan några exempel på investeringsklassificeringar:

Klass	Skäl till investering	Avkastningskrav
1.	tvingande skäl	inget
2.	säkra marknadsandelar	t. ex.: 6 %
3.	ersätta nuvarande tillgångar	t. ex.: 12 %
4.	sänka kostnader	t. ex.: 15 %
5.	öka intäkterna	t. ex.: 20 %
6.	diversifiera på en ny marknad	t. ex.: 25 %

Källa: Honko 1979.

Programmet omräknar också den årliga kalkylräntan till period- och månadsräntor. Observera att kalkylräntenivån är olika beroende på om man utgår från avkastningskrav före eller efter skatt. Det är också viktigt att beakta inflationen konsekvent i kalkylen. Beaktas inte inflationen för inmatningsvärden, skall den inte heller beaktas i kalkylräntan och vice versa.

3.1.2.2.1 WACC

När man specificerar kalkylräntan anger man dels verksamhetens avkastningskrav men även kostnader för lånat kapital.

Klicka på  knappen bredvid kalkylräntan och därefter på "WACC" samt mata in värden samt tryck på "Använd beräknad WAACC som diskonteringsfaktor". Bakom de olika flikarna finns såväl formler som definitioner

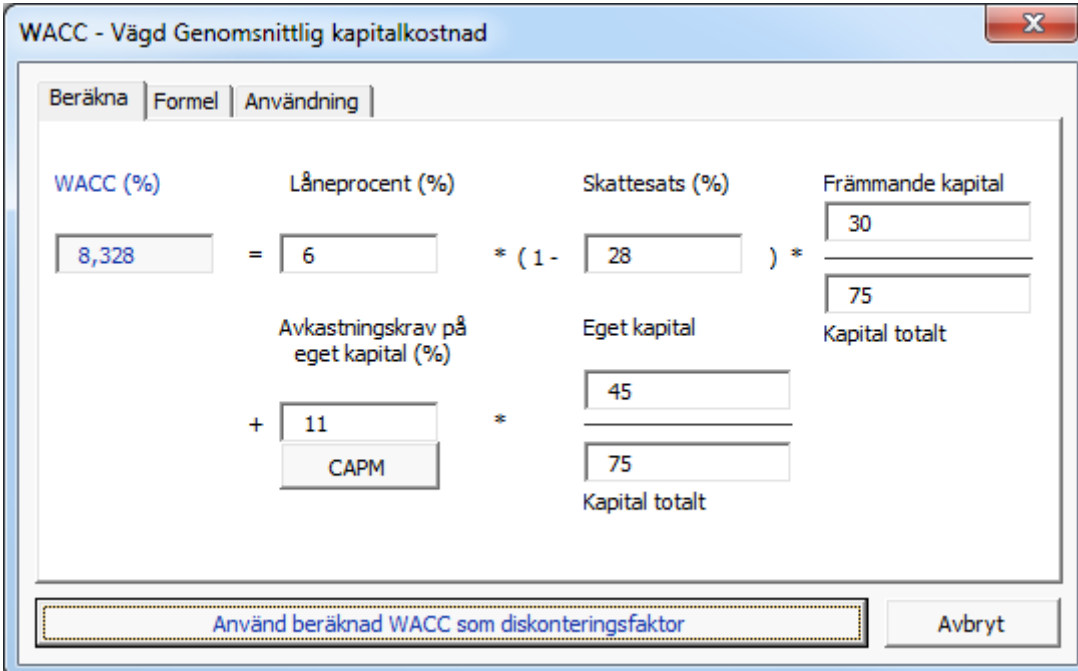

WACC - Vägd Genomsnittlig kapitalkostnad

Beräkna | Formel | Användning

WACC (%) = 8,328

Låneprocent (%) = 6

Skattesats (%) = 28

Främmande kapital = 30

Avkastningskrav på eget kapital (%) = 11

Eget kapital = 45

Kapital totalt = 75

ANVÄND BERÄKNAD WACC SOM DISKONTERINGSFAKTOR

Avbryt

I exemplet ovan har man använt 6 % som genomsnittlig räntesats för skulderna, 11 % som verksamhetens avkastningskrav samt angett bolagsskatten till 28 %. Det egna kapitalet är 30M, skulderna är 45M. När man klickar på "Använd beräknad WACC som diskonteringsfaktor", matar programmet in den uträknade WACC-räntan i kalkylräntans inmatningsfält. Nedan en beskrivning av formeln:

WACC - Vägd Genomsnittlig kapitalkostnad

Beräkna Formel Användning

$$r^* = r_D \cdot (1 - T) \cdot \frac{D}{V} + r_E \cdot \frac{E}{V}$$

var

r^* = Korrigerat avkastningskrav (%) D = Marknadsvärde av skulder
 r_D = Nuvarande låneränta (%) E = Marknadsvärde av eget kapital
 T = Marginell bolagsskattesats (%) $V = D + E$ = Bolagets marknadsvärde
 r_E = Förväntad avkastning på eget kapital (%)

Använd beräknad WACC som diskonteringsfaktor Avbryt

CAPM-kalkyl för avkastningskrav på eget kapital kan användas i WACC-kalkylrutin.

WACC - Vägd Genomsnittlig kapitalkostnad

Beräkna Formel Användning

WACC (%)	Låneprocent (%)	Skattesats (%)	Främmande kapital
8,328	6	28	30
			75
			Kapital totalt
	Avkastningskrav på eget kapital (%)	Eget kapital	
	11	45	
	CAPM	75	
		Kapital totalt	

Använd beräknad WACC som diskonteringsfaktor Avbryt

Avkastningskrav på eget kapital (%), CAPM

CAPM-formel (Capital Asset Pricing Model)

$$E(r) = R_f + \beta \cdot (E(R_m) - R_f)$$

$E(r)$	R_f	β	$E(R_m)$	R_f
Väntad avkastning på eget kapital	Risikfri ränta	Kapitaltillgångens känslighet till marknaden	Förväntad marknadsavkastning	Risikfri ränta
11	2	1,5	8	2

Använd $E(r)$ som avkastningskrav på eget kapital i WACC Avbryt

3.1.2.2.2 Varierande diskonteringsränta

Varje periods (kolumns) fria kassaflöde kan diskonteras/prolongeras till kalkyltidpunkten med olika diskonteringsräntesatser.

Välj "Varierande diskonteringsränta" genom att klicka på  knappen bredvid Kalkylränta i Grunddata:

Kalkylränta (årlig) 

Välj "Varierande diskonteringsränta" i dialogrutan för "Diskonteringsränta":

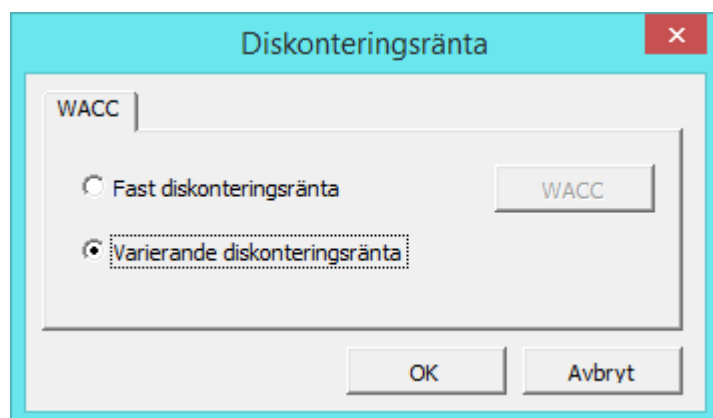

När man trycker på OK förflyttas man till Kassaflödesanalysen i Kalkyler-bladet, där man anger diskonteringsränta för varje period:

Fritt kassaflöde (FCF)	-2 400 000	0	-9 600 000	1 330 480
Diskonterat fritt kassaflöde (DFCF)	-2 400 000	0	-9 154 489	1 153 239
Kumulativt diskonterat fritt kassaflöde	-2 400 000	-2 400 000	-11 554 489	-10 401 250
Diskonteringsränta (per annum)	9,72%	9,80%	9,97%	10,00%

Notera att varje kolumns kassaflöde diskonteras/prolongeras till kalkyltidpunkt med kolumnens diskonteringsränta. Ange årlig diskonteringsränta även om kolumnens period är kortare än 12 månader

3.1.2.2.3 Lönsamhetskalkyl baserad på Fritt kassaflöde till eget kapital (FCFE)

Enterprise-versionen innehåller en indelning i Fritt kassaflöde till företag (FCFF) och Fritt kassaflöde till eget kapital (FCFE). Avkastningskravet på eget kapital läggs till i Grunddata-tabellen, då FCFE kalkylering har valts. FCFE aktiveras genom att man från Invest for Excel®-menyn väljer "Optioner" och därefter "Övriga Optioner".

Kalkylränta (årlig)  % (= avkastningskrav på kapital)
 Avkastningskrav på eget kapital (årlig) %

Mata in avkastningskravet på eget kapital efter skatter. Notera att Invest for Excel® inte skiljer på preferens-och stamaktier. Avkastningskravet gäller hela det egna kapitalet.

3.1.3 Diskontering från årets mitt

Som ett alternativ till den vanliga diskonteringen vid varje års slut finns nu även möjlighet till diskontering från varje års mitt. För att ändra till detta, öppna dialogrutan "Diskonteringsränta" i Grunddata-tabellen i kalkylfilen och markera "Diskontering från årets mitt" i dialogrutan.

GRUNDDATA						
Projektbeskrivning						
Kalkyltid, år	...	10 år				
Periodlängd i månader		12				
Antal perioder		10				
		(MM/ÅÅÅÅ)				
Kalkyltiden börjar		01/2016	(i början av perioden)			
Kalkyltidpunkt		01/2016	(i början av perioden)			
Kalkyltiden slutar		12/2025	(i slutet av perioden)			
Penningenheter (1/1000/1000000)		1				
Valuta	<>					
Kalkylränta (årlig)	...	10,00 % (= avkastningskrav på kapital)				
Inkomstskatte-%		2016	2017	2018	2019	2020 ->
		22	22	22	22	22

Diskonteringsränta ✕

WACC

Fast diskonteringsränta WACC

Varierande diskonteringsränta

Diskontering från årets mitt

OK Avbryt

Formel:

$$\text{Diskonteringsfaktor (årets mitt)} = \frac{1}{(1 + \text{Diskonteringsränta})^{n - 0.5}}$$

$$\text{Diskonteringsfaktor (årets slut)} = \frac{1}{(1 + \text{Diskonteringsränta})^n}$$

Där:

n = kalkyltid i antal år

0.5 = är subtraherat från n när diskontering vid årets mitt används.

Noll-period ,restvärde och extrapolerat restvärde påverkas inte och beräknas på samma sätt vid diskontering från varje års mitt som vid diskontering vid varje års slut.

Kortare perioder än ett helt år diskonteras till slutet av respektive period, diskontering från årets mitt är bara möjlig för perioder som är hela år.

När diskontering från årets mitt är vald framgår det dels i Grunddata-tabellen och,

GRUNDDATA					
Projektbeskrivning	<input type="text"/>				
Kalkyltid, år	<input type="text" value="10"/>				
Periodlängd i månader	<input type="text" value="12"/>				
Antal perioder	<input type="text" value="10"/>				
	(MM/ÅÅÅÅ)				
Kalkyltiden börjar	<input type="text" value="01/2016"/>	(i början av perioden)			
Kalkyltidpunkt	<input type="text" value="01/2016"/>	(i början av perioden)			
Kalkyltiden slutar	<input type="text" value="12/2025"/>	(i slutet av perioden)			
Penningenhets (1/1000/1000000)	<input type="text" value="1"/>				
Valuta	<input type="text"/>				
Kalkylränta (årlig)	<input type="text" value="10,00"/>	% (= avkastningskrav på kapital Diskontering från årets mitt)			
Inkomstskatte-%	<input type="text" value="22"/>	<input type="text" value="22"/>	<input type="text" value="22"/>	<input type="text" value="22"/>	<input type="text" value="22"/>

i Lönsamhets-tabellen:

LÖNSAMHETSANALYS					
Projektbeskrivning					
Totalinvestering, nominellt värde	12 420 000	Diskonterade investeringar	12 168 600		
Avkastningskrav	10,00 %	Diskontering från årets mitt			
Kalkyltid	10,0	år	1/2016 - 12/2025		
Kalkyltidpunkt	1/2016	(i början av perioden)			
Nuvärde av affärsverksamhetens kassaflöden	Nominellt	Nuvärde	Kommentarer		
± Nuvärde av operativt kassaflöde		14 121 925			
+ Nuvärde av restvärde	<input type="text"/>	80 322			
Nuvärde av affärsverksamhetens kassaflöden		14 202 247			
- Nuvärde av reinvesteringar	-420 000	-261 675			
Nuvärde totalt (PV)		13 940 572			
Investeringsförslag	Nominellt	Nuvärde			
- Föreslagna investeringar i tillgångar	-12 000 000	-11 906 925			
+ Investeringsbidrag	0	0			
Investeringsförslag	-12 000 000	-11 906 925			
Nettonuvärde (NPV)		2 033 646	>= 0	->	lönsam

Exempel på diskontering vid årets mitt respektive diskontering vid årets slut (diskonteringsränta 10%):

Diskontering vid årets mitt:

KASSAFLÖDESANALYS

	1/2016	12/2016	12/2017	12/2018	12/2019	12/2020	Rest
Mån. per period		12	12	12	12	12	(12/2020)
Intäkter	0	2 500 000	2 500 000	2 500 000	2 500 000	2 500 000	0
Skatter	0	-396 000	-396 000	-396 000	-381 335	-381 335	0
Rörelsens kassaflöde	0	2 104 000	2 104 000	2 104 000	2 118 665	2 118 665	0
Tillgångsinvesteringar och -realiseringar	-5 000 000	-2 000 000	0	0	-200 000	0	3 566 680
Fritt kassaflöde (FCF)	-5 000 000	104 000	2 104 000	2 104 000	1 918 665	2 118 665	3 566 680
Diskonterat fritt kassaflöde (DFCF)	-5 000 000	99 160	1 823 714	1 657 922	1 374 437	1 379 734	2 214 628
Kumulativt diskonterat fritt kassaflöde	-5 000 000	-4 900 840	-3 077 126	-1 419 204	-44 767	1 334 966	3 549 594

NPV = 3 549 594

Diskontering vid årets slut:

KASSAFLÖDESANALYS

	1/2016	12/2016	12/2017	12/2018	12/2019	12/2020	Rest
Mån. per period		12	12	12	12	12	(12/2020)
Intäkter	0	2 500 000	2 500 000	2 500 000	2 500 000	2 500 000	0
Skatter	0	-396 000	-396 000	-396 000	-381 335	-381 335	0
Rörelsens kassaflöde	0	2 104 000	2 104 000	2 104 000	2 118 665	2 118 665	0
Tillgångsinvesteringar och -realiseringar	-5 000 000	-2 000 000	0	0	-200 000	0	3 566 680
Fritt kassaflöde (FCF)	-5 000 000	104 000	2 104 000	2 104 000	1 918 665	2 118 665	3 566 680
Diskonterat fritt kassaflöde (DFCF)	-5 000 000	94 545	1 738 843	1 580 766	1 310 474	1 315 524	2 214 628
Kumulativt diskonterat fritt kassaflöde	-5 000 000	-4 905 455	-3 166 612	-1 585 845	-275 371	1 040 153	3 254 781

NPV = 3 254 781

3.1.3.1 Inkomstskatteprocent

Mata in företagets inkomstskattesats. För de första fem åren kan man ange olika inkomstskattesatser. Den skattesats som anges för det femte året kommer att gälla för resterande del av kalkyltiden.

Om företaget inte är skattepliktigt eller om skatteeffekter av andra orsaker inte ska beaktas i kalkylen, anger man 0 (noll) för varje år. Skatter utelämnas ofta helt i investeringskalkyler. Följaktligen bör då diskonteringsräntan också anges före skatt.

Om skattesats har angivits, minskar resultat i motsvarande grad. Avskrivningarna inverkar på resultatet och minskar därmed skattebetalningar.

3.1.3.2 Inkomstskatteoptioner

 Tryck på knappen för att öppna dialogrutan för inkomstskatteoptioner.

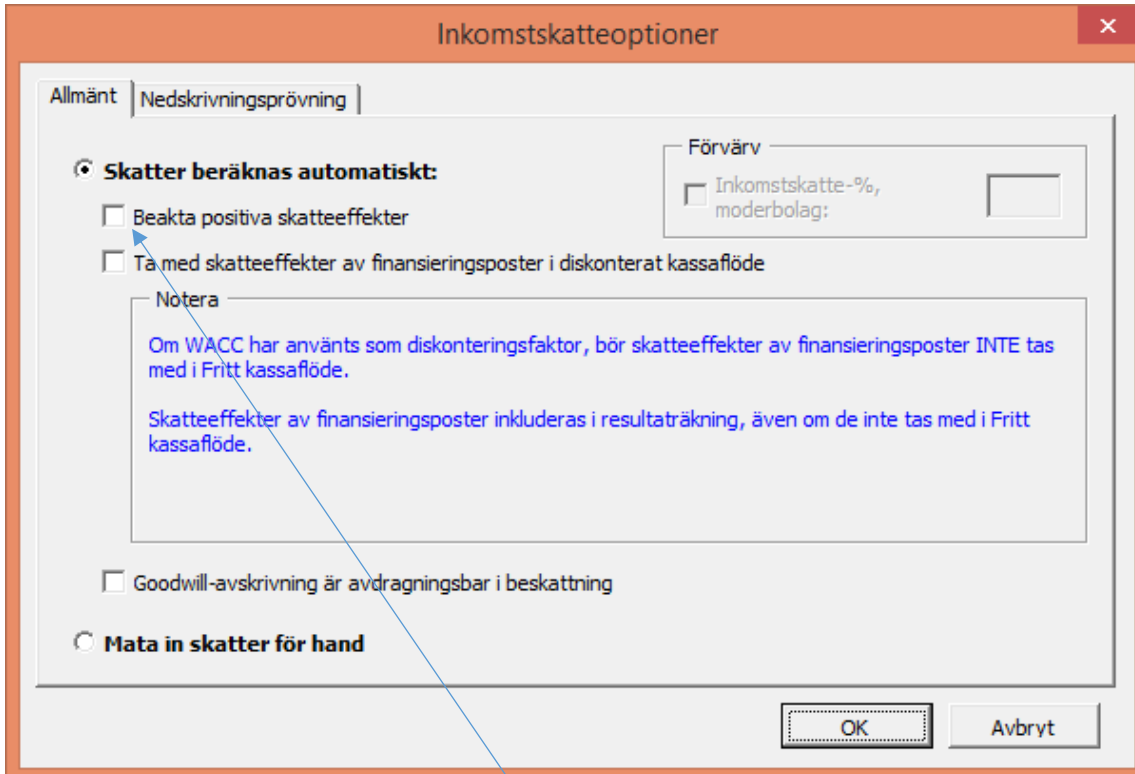

Inkomstskatter kan beräknas automatiskt eller manuellt.

3.1.3.2.1 Skatter beräknas automatiskt

3.1.3.2.1.1 Beakta positiva skatteeffekter

Helhetslönsamheten för en investering/projekt/verksamhet baseras på diskonterat kassaflöde *efter skatt*. Skatteeffekten medför oftast en reducering av resultat och kassaflöde. Som standard tas endast hänsyn till negativa skatteeffekter när man utvärderar en investering.

En investering skapar (oftast i början) negativa kassaflöden. Om bolaget för övrigt är lönsamt och dess framtida bokslut förväntas bli kritiska kommer investeringen att ha positiva skatteeffekter (minskning av taxerat resultat) vilket kan tas i beaktande genom att kryssa för rutan.

3.1.3.2.1.2 Ta med skatteeffekter av finansieringsposter i diskonterat kassaflöde

Som standard är den här funktionen inte vald. Om några finansieringsposter är inkluderade i resultaträkningen är skatteeffekten av dessa finansiella poster inkluderade i resultaträkningen men inte i fritt kassaflöde.

När den här optionen är aktiverad är skatteeffekten av finansieringsposten även inkluderad i diskonterat fritt kassaflöde och inverkar därför på NPV. Detta är ett alternativ till att ta den finansiella strukturen i beaktande i diskonteringsfaktorn. Den här optionen bör INTE aktiveras när WACC används som diskonteringsfaktor.

3.1.3.2.1.3 Goodwill-avskrivning är avdragningsgill vid beskattning

När den här optionen är aktiverad är goodwill-avskrivning avdragningsgill vid beskattning.

3.1.3.2.2 Mata in skatter för hand

När den här optionen är vald kan skatter matas in för hand. Inkomstskatteradens celler är olåsta och formler är borta.

Inkomstskatteraden i kassaflödesanalysen har som utgångsläge en hänvisning till inkomstskatteraden i resultaträkningen.

3.1.3.2.3 Nedskrivningsprövning och inkomstskatt

IFRS rekommenderar att nedskrivningsprövning bör göras före skatt med en diskonteringsränta före skatt. Detta är utgångsläget i Invest for Excel® (optionen "Beräkna Nyttjandevärde efter skatt" är inte aktiverad):

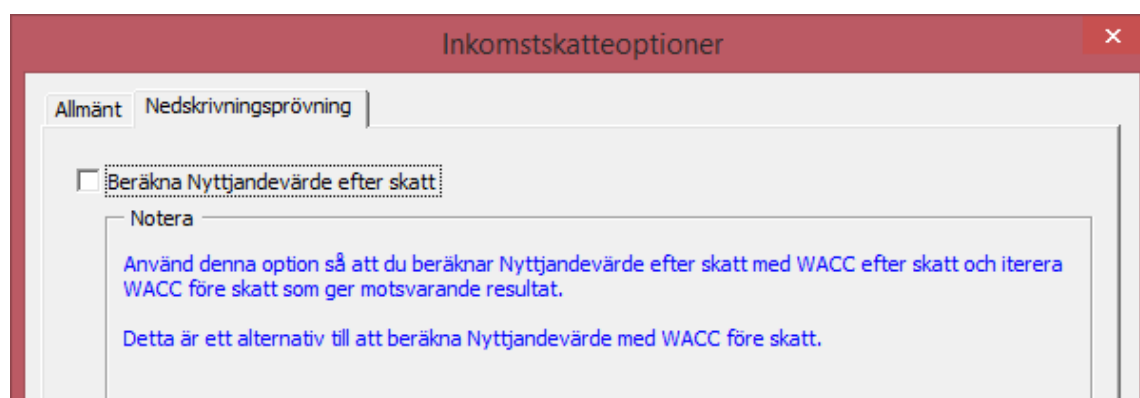

Ibland är det enklare och noggrannare att göra nedskrivningsprövning efter skatt med WACC efter skatt och sedan iterera WACC före skatt vilket ger ett motsvarande resultat. Det görs genom att aktivera "Beräkna Nyttjandevärde efter skatt".

3.1.3.3 Fyllåsning

(Den här funktionen endast tillgänglig i *Pro*-och *Enterprise*-versionerna.)



Man kan skydda kalkylfilen för modifiering genom att trycka på låsknappen. Här väljer man om man vill göra en Partiell låsning eller en Full låsning.

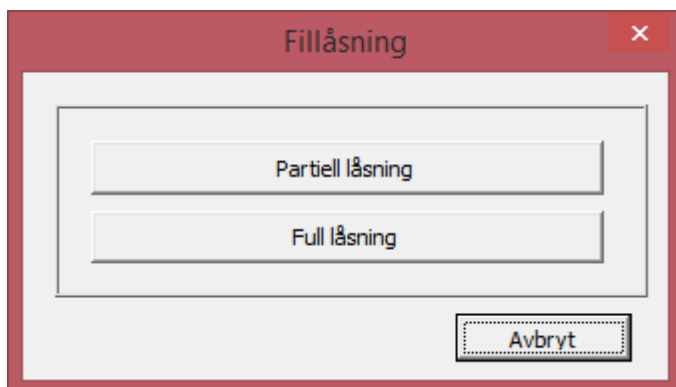

3.1.3.3.1 Partiell låsning

När man väljer 'Partiell låsning' kan man välja de parametervärden man vill låsa. Denna funktion är speciellt användbar då man bygger mallar som sedan ska distribueras inom organisationen.

Lösenord kan användas vid Partiell låsning. Observera att programmet gör skillnad på versaler och gemener för lösenordet.

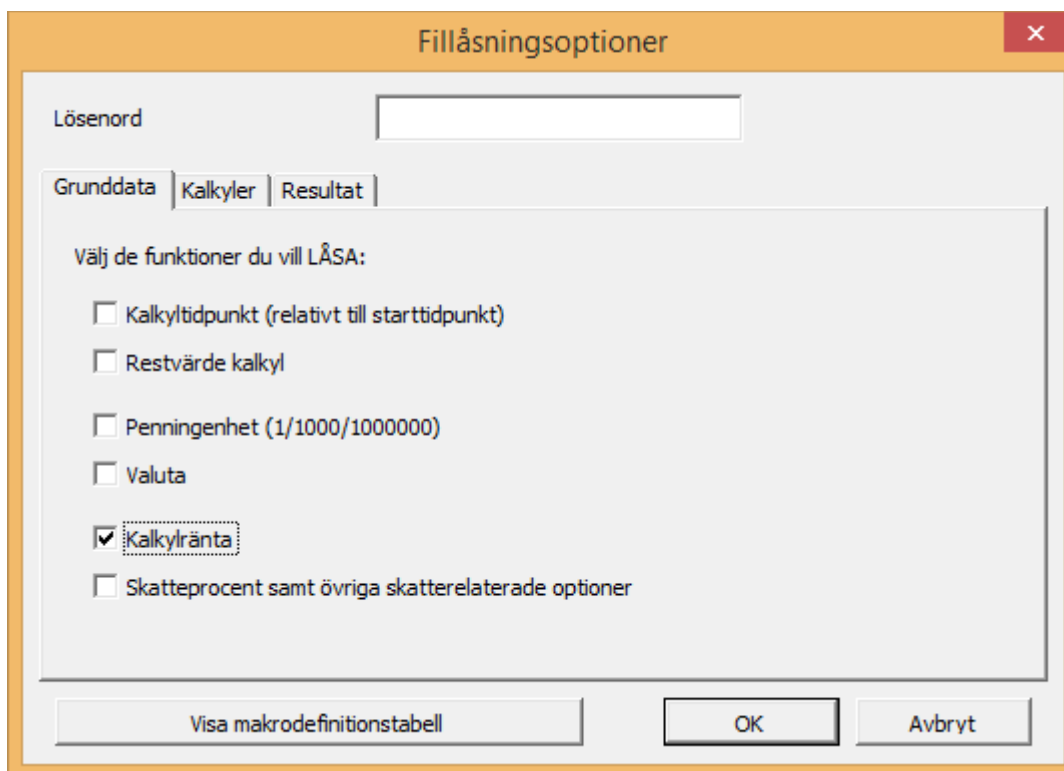

Om man anger ett lösenord, ber programmet att det ska bekräftas.

Om man försöker använda en låst funktion, visas följande meddelande:

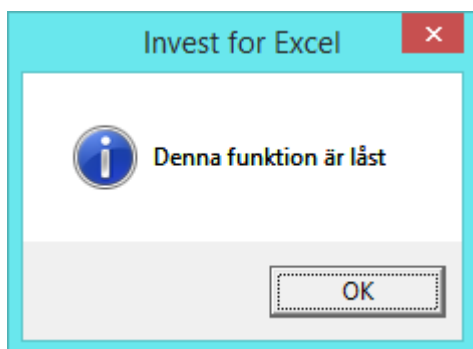

Eller om man försöker mata in ett värde i låst cell:

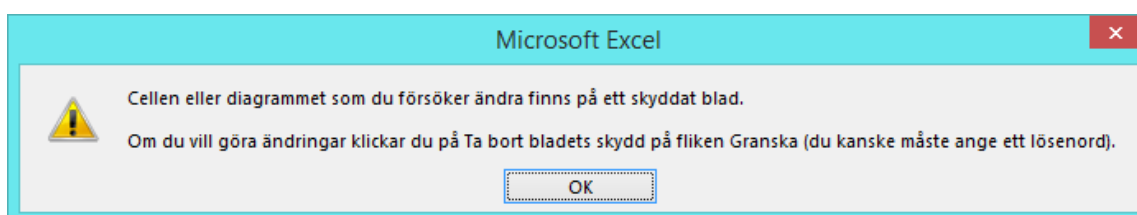

3.1.3.3.2 Full låsning

“Full låsning” betyder att filen inte kan modifieras, endast navigering och utskrift är tillåten. Funktionen används då man vill försäkra sig om att inga ändringar görs i kalkylen.

OBSERVERA! Full låsning kan inte öppnas efter att ha aktiverats.

Programmet ber att man ska bekräfta låsning och föreslår att filen sparas under annat namn:

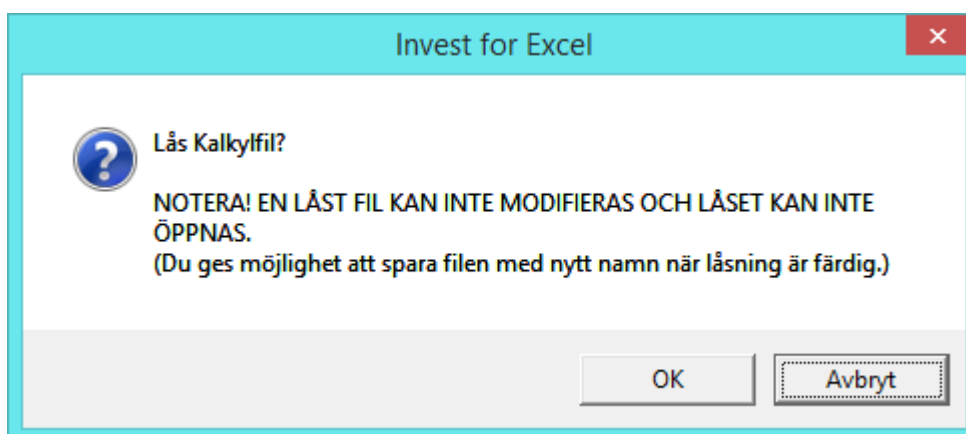

3.1.4 Kontaktuppgifter

KONTAKTUPPGIFTER		
Projektbeskrivning	Biovärmeverk Sverige	Uppföljningstid: 5,3 år. 10/2015 - 12/2020
Kontaktperson Kontaktuppgifter	<div style="border: 1px solid black; padding: 2px;"> Anders Edlund anders.edlund@optimalanalys.se </div>	
Datum	# 2014-09-28	
Notera	<div style="border: 1px solid black; padding: 5px;"> Här kan man kort beskriva vad kalkylen avser samt vilka antaganden den baseras på. </div>	
Kalkylfil	C:\Users\Anders\Documents\Optimal Analys\Kalkyler\Branscher\EI & Värme\Invfile Biovärmeverk Sverige.xlsm	

I denna tabell anger man kontaktinformation och annan relevant information för sig själv och för sina kollegor.

Projektbeskrivning: Länkas från **Grunddata**-tabellen.

Kontaktperson: Namn på den som skapat kalkylen samt dennes kontaktuppgifter.

Kontaktuppgifter:

Datum: Datum då kalkylen skapats eller senast uppdaterats.



<- Tryck på knappen för att uppdatera datumet.

Noteringar: Textfält för noteringar. Skriv in de grundläggande antagandena för kalkylen, förklarande text samt eventuella referenser till andra kalkyler, rapporter, etc.

Kalkylfil: Kalkylfilens namn och sökväg. Användbar information om man skulle ha glömt var filen är sparad. Sökvägen uppdateras efter att filen sparats.

För förklaring av knapparna, se avsnitt 1.9.

3.1.5 Grunddata-texter på flera språk

Grunddata-texter kan anges på flera språk.

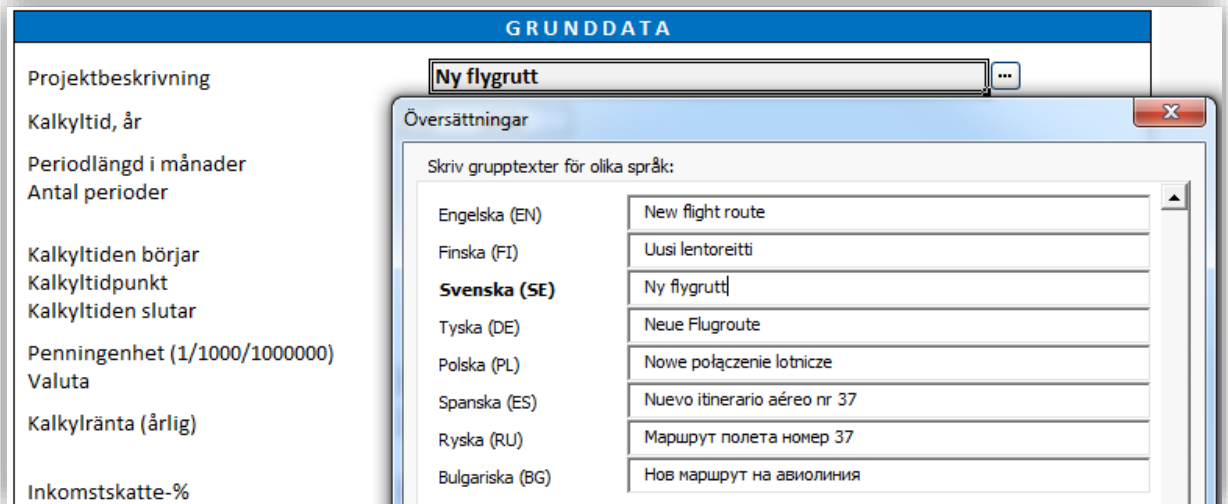

3.2 Kalkyler

Resultatet indikerar investeringens genomförbarhet baserat på inmatade uppgifter i följande tabeller. Tillsammans med kalkylräntan utgör denna information kalkylens bas. I tabellerna visas information som har registrerats av den som skapat kalkylen samt information som beräknats av programmet.

3.2.1 Lås upp/lås kolumnrubriker (Kalkylblad)

Man kan låsa upp och låsa kolumnrubriker genom att trycka på den här knappen i

Kalkylbladet:

	1/2015	12/2015	12/2016	12/2017	12/2018	12/2019	Rest
Män. per period		12	12	12	12	12	(12/2019)
Intäkter specificerad:							

När man **läser upp** kolumnrubriker är det endast radtextkolumnerna till vänster som är låsta när man scroller till höger. När man scroller upp eller ned är inga rader låsta. Detta är användbart när man skapar formler som hänvisar till rader i tabeller ovanför den aktuella.

När man **läser** kolumnrubriker är både radtextkolumnerna till vänster samt Kolumnrubriker låsta när man scroller.

	1/2015	12/2015	12/2016	12/2017	12/2018	12/2019	Rest
Män. per period		12	12	12	12	12	(12/2019)
Intäkter specificerad:							

3.2.2 Knappar i Kalkylbladen



Göm/Visa rader samt gruppribriker för rader. Se avsnitt 3.2.5.3.5.



Kritisk punkt-funktion (Break-even-funktion).

Man kan analysera hur kostsam en investering får vara genom att skapa NPV=0. Man ställer markören i den cell som ska ändras, därefter trycker man på Kritisk punkt-funktionen (Break-even-funktionen). För utförligare information hänvisas till avsnittet **Analys**.



Kopiera/distribuera värden eller formler till nästkommande kolumner. Se avsnitt 3.2.7.



Knappen visar/gömmar Excel's rad-och kolumnrubriker.



Genom att trycka på knappen kommer man till den sista kolumnen i tabellen. Praktiskt när man har många kolumner och snabbt vill titta på uppgifter i sista kolumnen. Funktionen är också användbar när man vill mata in ett positivt värde i sista kolumnen (**Restvärde**).



Genom att trycka på knappen kommer man till den första kolumnen i kalkylbladet.



Om kalkylen innehåller kolumner med historiska data kan man gömma eller visa dem genom att trycka på den här knappen till höger.

Andra knappar



Skriv ut aktuell tabell.



Gå till föregående tabell.



Gå till nästa tabell.



Gå till Invest for Excel®'s hemruta.



Gå till graf/skapa graf. Tryck på knappen för att gå till en befintlig graf eller skapa en ny graf med uppgifter från kalkylen.



Tryck på knappen för hjälptext för aktuell tabell.



Genom att trycka på kameraknappen sparas en bildkopia av tabellen eller grafen på klippbordet. Bilden kan sedan klistras in på ett annat blad, dokument eller program.



Lås upp/lås kolumnrubriker (Kalkylblad).

3.2.3 Raddisposition

Raddisposition för Kalkylblad finns från programversion Standard. Modifiering av raders dispositionsnivåer finns från programversion Pro.

Varje tabell/rapport i Kalkyler-bladet i en kalkylfil har två kontroller för disposition:

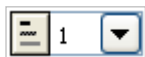

Rullgardinsmeny för val av dispositionsnivå:

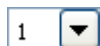

Fem dispositionsnivåer har reserverats:

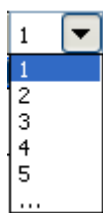

Sista raden i listen ("...") samt  knappen öppnar "Disposition"-dialogrutan:

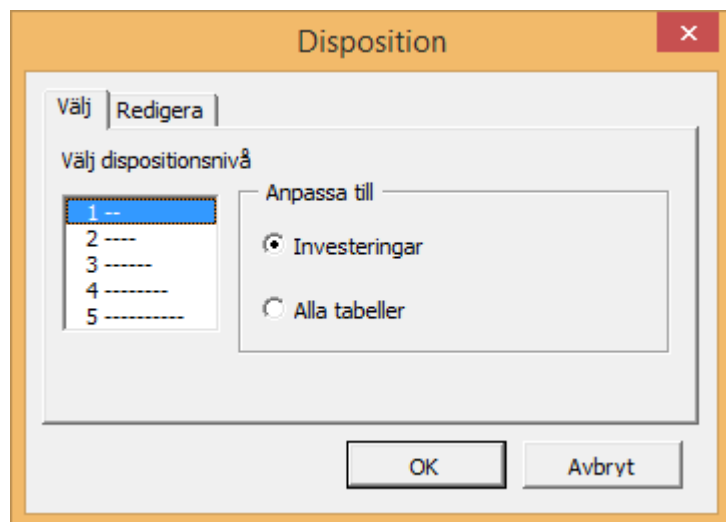

I "Välj"-fliken kan man bestämma om vald dispositionsnivå gäller för aktiv tabell/ruta eller alla tabeller (hela Kalkyler-bladet).

I "Redigera"-fliken kan man ändra dispositionsnivå för varje rad i aktiv tabell/ruta:

Disposition ✕

Välj | Redigera

Rad		Cash flow	
455	Hyses-och underhållsrabatter	2	1
456	Övriga rörelseintäkter	2	1
457	Vinst vid avyttring byggnad, inventarier	4	
458	Övriga förvaltningsintäkter	4	
460	Intäkter	1	
461	(kumulativ räkenskapsperiod)	3	
462	Rörelsens övriga intäkter	2	
463	Rörliga kostnader	1	
464	Underhållskostnader, SEK	2	1
465	Total uthyrningsbar yta, kvm	4	
466	Underhållskostnader, SEK / kvm	4	
467	Förändring underhållskostnader, %	4	
468	Driftskostnader, SEK	2	1
469	Fastighetsförvaltningen	4	
470	Fastighetsskötsel och städ	5	

OK Avbryt

Modifiering av raders dispositionsnivåer är tillgängligt från Pro-versionen. Möjlighet finns även att låsa valda raddispositioner i dialogrutan för Fyllåsningsoptioner:

Fyllåsningsoptioner ✕

Lösenord

Grunddata | Kalkyler | Resultat

Välj de funktioner du vill LÅSA:

Göm / Visa specifikationsrader

Redigera texter

Dispositionsnivåer

Nyckeltal-kalkylering

Visa makrodefinitionstabell OK Avbryt

3.2.4 Göm / visa nollor

Tabellens utseende kan putsas genom att gömma nollor.

BALANSRÄKNING												
7/2019	12/2019	12/2020	12/2021	12/2022	12/2023	12/2024	12/2025	12/2026	12/2027	12/2028		
Mån. per period	6	12	12	12	12	12	12	12	12	12	12	12
TILLGÅNGAR												
Anläggningstillgångar och övriga långfristiga tillgångar												
Immateriella tillgångar	0	0	0	0	0	0	0	0	0	0	0	0
Materiella tillgångar	722 000	3 610 000	3 369 333	3 128 667	2 888 000	2 647 333	2 406 667	2 166 000	1 925 333	1 684 667	1 444 000	0
Placeringar	0	0	0	0	0	0	0	0	0	0	0	0
Anläggningstillgångar totalt	722 000	3 610 000	3 369 333	3 128 667	2 888 000	2 647 333	2 406 667	2 166 000	1 925 333	1 684 667	1 444 000	0
Omsättningstillgångar												
Varulager	0	0	0	0	0	0	0	0	0	0	0	0
Kundfordringar	0	0	55 823	57 497	59 222	60 999	62 829	64 714	66 655	68 655	70 714	0
Kundfordringar, koncern	0	0	0	0	0	0	0	0	0	0	0	0
Övriga fordringar	0	0	0	0	0	0	0	0	0	0	0	0
Övriga fordringar, koncern	0	0	0	0	0	0	0	0	0	0	0	0
Kassa och banktillgodohavanden	-722 000	-3 610 000	-3 085 953	-2 490 361	-1 876 902	-1 245 039	-594 220	76 123	766 577	1 477 744	2 210 247	0
Omsättningstillgångar totalt	-722 000	-3 610 000	-3 030 130	-2 432 864	-1 817 680	-1 184 040	-531 391	140 837	833 232	1 546 399	2 280 961	0
TILLGÅNGAR												
EGET KAPITAL OCH SKULDER												
Eget kapital												
Aktiekapital	0	0	0	0	0	0	0	0	0	0	0	0
Överkursfond	0	0	0	0	0	0	0	0	0	0	0	0
Övrigt bundet eget kapital	0	0	0	0	0	0	0	0	0	0	0	0
Fritt eget kapital	0	0	0	339 203	695 803	1 070 320	1 463 293	1 875 275	2 306 837	2 758 565	3 231 066	3 724 961
Räkenskapsperiodens vinst (förlust)	0	0	339 203	356 599	374 517	392 973	411 982	431 562	451 728	472 500	493 895	0
Eget kapital totalt	0	0	339 203	695 803	1 070 320	1 463 293	1 875 275	2 306 837	2 758 565	3 231 066	3 724 961	0
Bokslutsdispositioner												
Avsättningar	0	0	0	0	0	0	0	0	0	0	0	0
Minoritetsandel	0	0	0	0	0	0	0	0	0	0	0	0
Främmande kapital												
Långfristigt främmande kapital	0	0	0	0	0	0	0	0	0	0	0	0
Kortfristigt främmande kapital	0	0	0	0	0	0	0	0	0	0	0	0
Främmande kapital totalt	0	0	0	0	0	0	0	0	0	0	0	0
EGET KAPITAL OCH SKULDER												

IFE Arkiv Inmatning Resultat Analys **Formatera** Övrigt

Hemruta Göm / Visa Nollor Nummer Justering Stil Kant Bakgrund Radhöjd Kolumnbredd

Hem **Formatera Celler**

BALANSRÄKNING												
7/2019	12/2019	12/2020	12/2021	12/2022	12/2023	12/2024	12/2025	12/2026	12/2027	12/2028		
Mån. per period	6	12	12	12	12	12	12	12	12	12	12	12
TILLGÅNGAR												
Anläggningstillgångar och övriga långfristiga tillgångar												
Immateriella tillgångar	0	0	0	0	0	0	0	0	0	0	0	0
Materiella tillgångar	722 000	3 610 000	3 369 333	3 128 667	2 888 000	2 647 333	2 406 667	2 166 000	1 925 333	1 684 667	1 444 000	0
Placeringar	0	0	0	0	0	0	0	0	0	0	0	0
Anläggningstillgångar totalt	722 000	3 610 000	3 369 333	3 128 667	2 888 000	2 647 333	2 406 667	2 166 000	1 925 333	1 684 667	1 444 000	0
Omsättningstillgångar												
Varulager	0	0	0	0	0	0	0	0	0	0	0	0
Kundfordringar	0	0	55 823	57 497	59 222	60 999	62 829	64 714	66 655	68 655	70 714	0
Kundfordringar, koncern	0	0	0	0	0	0	0	0	0	0	0	0
Övriga fordringar	0	0	0	0	0	0	0	0	0	0	0	0
Övriga fordringar, koncern	0	0	0	0	0	0	0	0	0	0	0	0
Kassa och banktillgodohavanden	-722 000	-3 610 000	-3 085 953	-2 490 361	-1 876 902	-1 245 039	-594 220	76 123	766 577	1 477 744	2 210 247	0
Omsättningstillgångar totalt	-722 000	-3 610 000	-3 030 130	-2 432 864	-1 817 680	-1 184 040	-531 391	140 837	833 232	1 546 399	2 280 961	0
TILLGÅNGAR												
EGET KAPITAL OCH SKULDER												
Eget kapital												
Aktiekapital	0	0	0	0	0	0	0	0	0	0	0	0
Överkursfond	0	0	0	0	0	0	0	0	0	0	0	0
Övrigt bundet eget kapital	0	0	0	0	0	0	0	0	0	0	0	0
Fritt eget kapital	0	0	0	339 203	695 803	1 070 320	1 463 293	1 875 275	2 306 837	2 758 565	3 231 066	3 724 961
Räkenskapsperiodens vinst (förlust)	0	0	339 203	356 599	374 517	392 973	411 982	431 562	451 728	472 500	493 895	0
Eget kapital totalt	0	0	339 203	695 803	1 070 320	1 463 293	1 875 275	2 306 837	2 758 565	3 231 066	3 724 961	0
Bokslutsdispositioner												
Avsättningar	0	0	0	0	0	0	0	0	0	0	0	0
Minoritetsandel	0	0	0	0	0	0	0	0	0	0	0	0
Främmande kapital												
Långfristigt främmande kapital	0	0	0	0	0	0	0	0	0	0	0	0
Kortfristigt främmande kapital	0	0	0	0	0	0	0	0	0	0	0	0
Främmande kapital totalt	0	0	0	0	0	0	0	0	0	0	0	0
EGET KAPITAL OCH SKULDER												

3.2.5 Investeringar/Realiseringar

Mata in varje delinvestering på en egen rad samt betalningarna i respektive kolumn, dessa inmatningar påverkar bolagets kassaflöde. Realiseringar (försäljning av tillgångar) matas också i den här tabellen.

Kom ihåg att mata in investeringar som **negativa** värden och realiseringar (försäljningspris) som positiva värden.

Den vanligaste investeringen görs i anläggningstillgångar men kan även vara aktiverade kostnader, exempelvis FoU eller andra immateriella tillgångar.

1) Mata in investeringar

INVESTERINGAR (-) / REALISERINGAR (+)		1/2015	3/2015	6/2015	9/2015	12/2015	12/2016	12/2017	12/2018
Mån. per period	Avskr.-%		3	3	3	3	12	12	12
1 Mark			-3 800 000						
... Avskrivning (linjär)									
Bokföringsvärde		0	3 800 000	3 800 000	3 800 000	3 800 000	3 800 000	3 800 000	3 800 000
2 Markanläggning			-2 000 000	-1 000 000					
... Avskrivning (linjär)	4,00%						-120 000	-120 000	-120 000
Bokföringsvärde		0	2 000 000	3 000 000	3 000 000	3 000 000	2 880 000	2 760 000	2 640 000
3 Byggnad 1				-1 500 000	-1 000 000				
... Avskrivning (linjär)	2,50%						-81 250	-81 250	-81 250
Bokföringsvärde		0	0	1 500 000	2 500 000	3 250 000	3 168 750	3 087 500	3 006 250
4 Byggnad 2				-1 400 000	-2 200 000	-600 000			
... Avskrivning (linjär)	2,50%						-105 000	-105 000	-105 000
Bokföringsvärde		0	0	1 400 000	3 600 000	4 200 000	4 095 000	3 990 000	3 885 000
5 Byggnadsinventarier					-500 000	-600 000			
... Avskrivning (linjär)	10,00%						-110 000	-110 000	-110 000
Bokföringsvärde		0	0	0	500 000	1 100 000	990 000	880 000	770 000
Investeringar									0
Realiseringar									0
Avskrivningar		0	0	0	0	0	-416 250	-416 250	-416 250
Realiseringsvinster (+) / -förluster (-)		0	0	0	0	0	0	0	0
Bokföringsvärde		0	5 800 000	9 700 000	13 400 000	15 350 000	14 933 750	14 517 500	14 101 250

2) Klicka på avskrivningsknappen för att specificera avskrivningarna

Programmet kan även hantera positiva investeringar. När man matar in ett positivt värde visas en dialogruta i vilken man får bekräfta att inmatningen är korrekt. Samma sak händer om ett negativt värde matas in på en rad som man angivit som en positiv investeringsrad.

Cell H69

Notera att investeringar matas in som negativa värden.

Välj vad du vill mata in:

Investering (värdet ändras till negativt)

Realisering / försäljning

Positiv investering

Man kan specificera upp till 30 investeringar (med olika avskrivningsmetoder/procentsatser). Notera att kalkylen endast bör innehålla investeringar för ett projekt. Olika investeringsprojekt bör utvärderas i separata kalkylfiler.

Man kan mata in flera delinvesteringar på samma rad, förutsatt att de har samma avskrivnings-metod. Detta gör det enklare att hantera investeringar som har mer än en starttidpunkt. Notera att en realisering alltid gäller hela investeringen, det går inte att göra delrealiseringar på samma rad.

Rubriken från Grunddata-tabellen kopieras automatiskt till den första investeringsraden. Ett namn eller en kort beskrivning av investeringen kan istället matas in i första kolumnen för varje rad.

“Rest”-kolumnen i slutet av kalkylperioden är avsett för restvärde. I dialogrutan för “Avskrivningsmetod” kan man välja om man vill att utgående bokföringsvärde automatiskt ska

beräknas som restvärde vid kalkyltidens slut. Automatisk realisering av restvärde är standard. I Invest for Excel®, version Enterprise, kan

restkolumnen utelämnas, då finns följaktligen inte möjligheten att välja automatiskt restvärde.

12/2015	12/2016	Rest
12	12	(12/2016)
		900 000
-300 000	-300 000	
1 200 000	900 000	0
		690 000
-230 000	-230 000	
920 000	690 000	0
		480 000
-160 000	-160 000	
640 000	480 000	0

3.2.5.1 Avskrivningsmetod

Välj avskrivningsmetod i dialogrutan genom att trycka på  knappen under respektive investeringsrad och specificera Procentuell avskrivning alternativt Avskrivningstid samt Avskrivningsmetod:

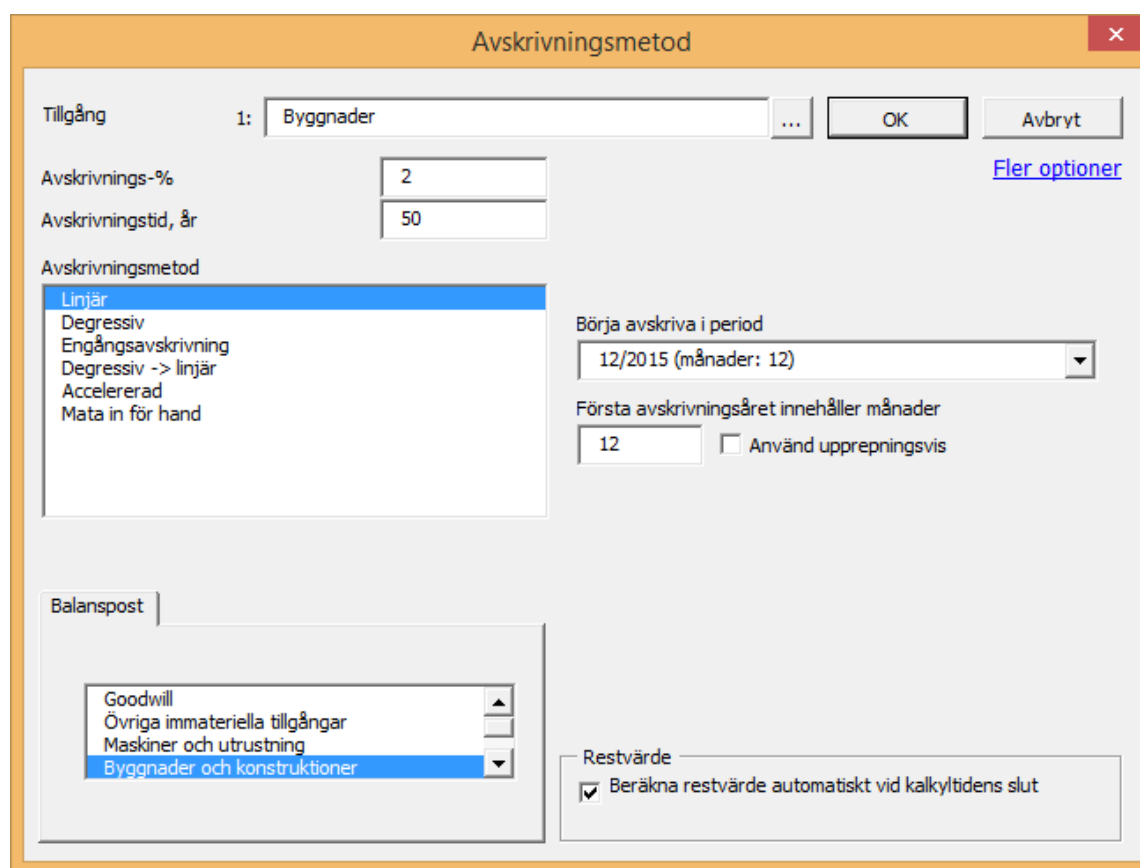

Avskrivningsmetod

Tillgång 1: Byggnader

Avskrivnings-%: 2

Avskrivningstid, år: 50

Avskrivningsmetod:

- Linjär
- Degressiv
- Engångsavskrivning
- Degressiv -> linjär
- Accelererad
- Mata in för hand

Börja avskriva i period: 12/2015 (månader: 12)

Första avskrivningsåret innehåller månader: 12 Använd upprepningsvis

Balanspost:

- Goodwill
- Övriga immateriella tillgångar
- Maskiner och utrustning
- Byggnader och konstruktioner

Restvärde: Beräkna restvärde automatiskt vid kalkyltidens slut

De avskrivningsmetoder som kan användas är:

1. Linjär avskrivning
2. Degressiv avskrivning
3. Engångsavskrivning
4. Övergång från degressiv avskrivning till linjär avskrivning (används i Tyskland)
5. Accelererad avskrivning (används i Schweiz och Spanien)

6. Avskrivningar matas in för hand

Man kan också ange procentsats för investeringens värdeminskning som linjär avskrivning och accelererad avskrivning baseras på (standard är 100 %). På detta sätt kan man beräkna värdeminskning för en del av investeringen, exempelvis när ett restvärde är bestämt och avskrivningen avser skillnaden mellan inköpspris och restvärde.

Linjär Mata in antingen avskrivningsprocent eller förväntad ekonomisk livslängd för objektet (avskrivningstid). Invest for Excel® räknar automatiskt ut resten. Avskrivningen beräknas på den ursprungliga investeringen (inköpspriset).

En skiftesfaktor 1, 1,25 eller 1,5 kan användas när tillgången ska användas i skiftarbete. Skiftesfaktorer används i Tyskland. När skiftesfaktor 1 används förändras inte avskrivningen.

Degressiv Mata in avskrivningsprocent. Avskrivningen beräknas på utgående balans för varje räkenskapsår. Utgående balans är bokfört värde vid föregående räkenskapsårs slut samt nya investeringar under pågående räkenskapsår

Engångs-avskrivning Tillgången skrivs av med 100 % vid angiven tidsperiod

Degressiv->Linjär Den högre av degressiv och linjär avskrivning används. Denna metod, vilken ger maximal avskrivning, används i Tyskland. Ange både avskrivningsprocent och ekonomisk livslängd för investeringsobjektet

Accelererad Denna metod använder summan av år kvar att avskrivna för att bestämma avskrivningstakt. Metoden används i Schweiz.

Mata in för hand Mata in varje avskrivningsbelopp för hand i tabellen

Observera vid inmatning för hand:

Mata in avskrivningsbeloppen som negativa värden på andra raden

INVESTERINGAR (-) / REALISERINGAR (+)		1/2015	3/2015	6/2015
<input type="checkbox"/> Kalkylmässig avskrivning	Avskr.-%		3	3
Mån. per period				
1 Byggnader		-600 000		-2 400 000
... Avskrivning	10,00%		-3 000	-12 000
Investeringar		-2 400 000	0	-9 600 000
Realiseringar		0	0	0
Avskrivningar		0	-3 000	-12 000
Realiseringsvinster (+) / -förluster (-)		0	0	0
Bokföringsvärde		2 400 000	2 397 000	11 985 000

Eftersom avskrivningsprocenten inte har någon funktion här kan den tas bort, om den inte används i egna formler

Avskrivningar påverkar resultatet av kalkylen genom skatteeffekter. Om skatteeffekter inte är inkluderade kommer inte avskrivningar att ha någon effekt på nyckeltal för lönsamhet (NPV, IRR, Payback etc.).

3.2.5.2 Avskrivningsoptioner

Tryck på [Fler optioner](#) (uppe till höger) för att se fler avskrivningsoptioner:

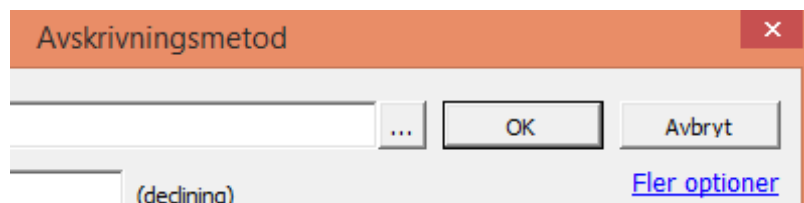

Fler funktioner blir tillgängliga i dialogrutan för Avskrivningsmetod:

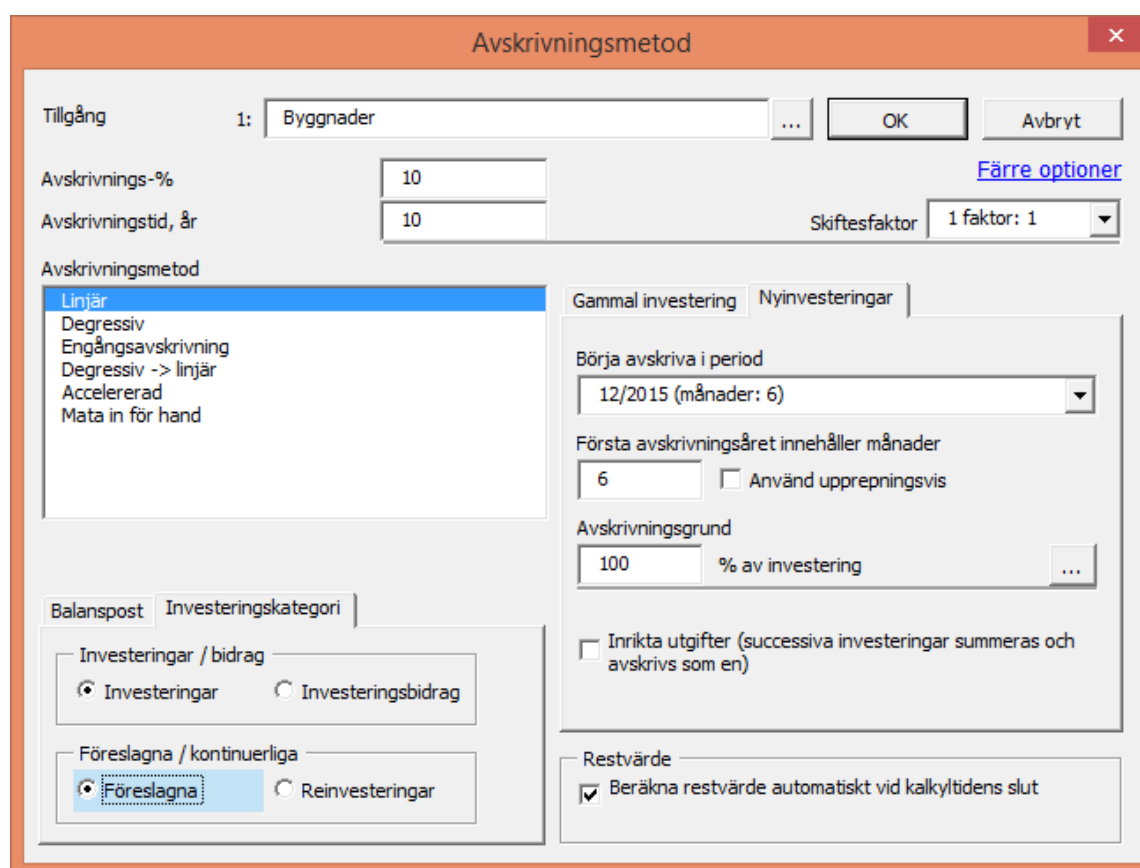

3.2.5.2.1 Inriktade utgifter

Successiva investeringskostnader kan avskrivas som en investering genom att använda Inriktade utgifter optionen:

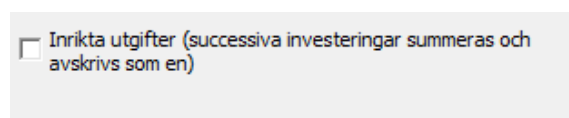

Exempel på en SEK 200 000 000 investering avskriven med start 12/2015 i traditionell linjär avskrivning (1) och en med inriktade utgifter (2) som en investering:

INVESTERINGAR (-) / REALISERINGAR (+)

		1/2015	12/2015	12/2016	12/2017
<input type="checkbox"/> Kalkylmässig avskrivning					
Mån. per period	Avskr.-%		12	12	12
1 Linjär avskrivning		-10 000 000	-30 000 000	-50 000 000	-110 000 000
... Avskrivning (linjär)	10,00%		-4 000 000	-9 000 000	-20 000 000
2 Linjär avskrivning, inriktade utgifter		-10 000 000	-30 000 000	-50 000 000	-110 000 000
... Avskrivning (linjär)	10,00%		-20 000 000	-20 000 000	-20 000 000

Traditionella investeringars (1) avskrivningar stiger med bokföringsvärdet, inriktade investeringar (2) avskrivs som *en* investering från *första* avskrivningstillfället.

3.2.5.2.2 Beräkna avskrivningsgrund

I de flesta fall är avskrivningsgrunden 100 % av inköpspriset. I vissa fall kan en annan avskrivningsgrund tillämpas. Ett exempel är när en tillgång har en känt restvärde vid slutet av den ekonomiska livslängden. Avskrivningsgrunden kan matas in eller beräknas i en särskild dialogruta, som öppnas från dialogrutan för Avskrivningsmetod:

The dialog box 'Beräkna Avskrivningsgrund' contains the following data:

Investering	200 000 000
Restbokvärde	25 000 000
Avskrivningsgrund	175 000 000
Grund, % av investering	87,5 %

Buttons: OK, Avbryt

Below the dialog, a smaller window shows: Avskrivningsgrund: 100 % av investering

3.2.5.2.3 Börja avskriva i period

Välj period då avskrivningarna ska börja löpa. Välj därefter hur många månader som ska avskrivs under första perioden. Om kalkylen exempelvis är skapad på årsbasis och startar 1:a april 2015, för linjär avskrivning, välj 12/2015 i 'Börja avskriva i period', mata därefter in 9 månader i "Första avskrivningsåret innehåller månader" (april-december).

The dialog box 'Börja avskriva i period' contains the following data:

Börja avskriva i period	12/2015 (månader: 12)
Första avskrivningsåret innehåller månader	9
Använd upprepningsvis	<input type="checkbox"/>

3.2.5.2.4 Första avskrivningsåret innehåller månader

Mata in hur många månader avskrivningar för första perioden ska beräknas på. Man kan mata in det verkliga antalet eller, om lagstiftningen tillåter, kan man använda en så kallad förenklad metod då man beräknar avskrivningarna för 12 månader även om investeringen är gjord nära räkenskapsårets slut. Som standard gäller 12 månader.

3.2.5.2.5 Gamla investeringar

Man kan inkludera avskrivningar för befintliga tillgångar i kalkylen. Bokföringsvärdet (och avskrivningsmetoden) för en befintlig tillgång kan specificeras i "Gammal investering" i dialogrutan "Avskrivningsmetod". För att skapa en så bra beräkning som möjligt, ange, om möjligt, inköpspriset på tillgångarna, förvärvsdatum, avskrivningsplan samt mata in uppgifterna i "Fortsätt gammal avskrivningsplan".

Observera att om man inkluderar en gammal investering i Investeringstabellen ger det möjlighet att inkludera bokföringsvärdet (och avskrivning) i balansräkningen.

I avsnitt 3.1.1.3 förklaras användningen av historiska perioder.

3.2.5.2.6 Fortsätt gammal avskrivningsplan

Mata in inköpspris och inköpstidpunkt. Avskrivningen beräknas från dessa parametrar. Det är inte nödvändigt att med historiska perioder för detta men om en komplett ingående balans inte matas in i en historisk period uppstår en differens mellan tillgångs- och skuldsidan i balansräkningen.

Avskrivningen av den gamla investeringen fortsätter under kalkyltiden.

INVESTERINGAR (-) / REALISERINGAR (+)		1/2015	12/2015	12/2016	12/2017	12/2018
Mån. per period	Avskr.-%		12	12	12	12
1 Biovärmeverk Sverige						
... Avskrivning (linjär)	20,00%		-20 000	-20 000	-20 000	-6 667
Bokföringsvärde		66 667	46 667	26 667	6 667	0

3.2.5.2.7 Överför bokföringsvärde

Bokföringsvärdet av en existerande tillgång kan överföras till vald tidpunkt i investeringstabellen och avskrivas med ny avskrivningsplan genom att använda "Överför bokföringsvärde"-funktionen.

Gammal investering | Nyoninvesteringar

Inget tidigare bokföringsvärde

Fortsätt gammal avskrivningsplan

Inköpspris (1000 SEK)

Inköpstidpunkt (MM/ÅÅÅÅ) *

Ingående balans 01/2015

År kvar att avskriva

Överför bokföringsvärde

Ingående balans (MM/ÅÅÅÅ) *

* Början/slutet på månaden

Det uppstår naturligtvis ingen initial kassaflödeseffekt av ingående tillgångar, den enda effekten är skatteeffekten från avskrivningarna samt från möjliga realisations- och restvärden.

INVESTERINGAR (-) / REALISERINGAR (+)

	12/2015	12/2016	12/2017	12/2018	12/2019	Rest
Mån. per period	12	12	12	12	12	(12/2019)
1 Biovärmeverk						20 000
... Avskrivning (linjär)	20,00%	-20 000	-20 000	-20 000	-20 000	
Bokföringsvärde	0	80 000	60 000	40 000	20 000	0

Observera att eftersom "Gammal investering" funktionen skapar en tillgång i kalkylen utan kassaflödeseffekt, uppstår en obalans i balansräkningen:

BALANSRÄKNING

	12/2015	12/2016	12/2017	12/2018	12/2019	Rest
Mån. per period	12	12	12	12	12	(12/2019)
TILLGÅNGAR						
Anläggningstillgångar och övriga långfristiga tillgångar						
Materiella tillgångar	0	80 000	60 000	40 000	20 000	0
Kassa och banktillgodohavanden	0	0	0	0	0	20 000
TILLGÅNGAR	0	80 000	60 000	40 000	20 000	20 000
Eget kapital						
Fritt eget kapital	0	0	-20 000	-40 000	-60 000	-60 000
Räkenskapsperiodens vinst (förlust)	0	-20 000	-20 000	-20 000	-20 000	-20 000
EGET KAPITAL OCH SKULDER	0	-20 000	-40 000	-60 000	-80 000	-80 000
Kontroll: Eget kapital och skulder - Tillgångar	0	-100 000	-100 000	-100 000	-100 000	-100 000

NOTERA! Avskrivning av den gamla investeringen påverkar skatter på samma sätt som avskrivning av nyinvestering. Resultatet av kalkylen förändras.

3.2.5.2.8 Balanspost

Definiera om investeringen är en **Materiell tillgång** (fast egendom), **Immateriell tillgång**, (exempelvis programvara) eller **Placeringar** (värdepapper).

Balanspost | Investeringskategori

Aktiverade utvecklingskostnader

Goodwill

Övriga immateriella tillgångar

Maskiner och utrustning

Genom val av balanspost placeras tillgången på rätt ställe i balansräkningen, valet har dock ingen påverkan på själva resultatet.

3.2.5.2.9 Företagsförvärv (endast tillgänglig i "Förvärv/värdering" -mallar i Enterprise-versionen)

Det här alternativet väljer man endast för att mata in ett förvärvspris. Beloppet kommer inte att ingå i balansräkningen. Betalningen för förvärvet kommer att ingå i kassaflödet för att lönsamhetsanalysen ska bli korrekt.

3.2.5.2.10 Investeringskategorier

Investeringskategorier används för att styra investeringar till olika kategorier i lönsamhetsanalysen på resultatbladet.

3.2.5.2.11 Investeringar/Investeringsbidrag

Välj "Investeringar" för en vanlig investering. Man väljer "Investeringsbidrag" om man vill särskilja investeringsbidraget från själva investeringen. Investeringsbidrag kan exempelvis avse statsbidrag eller EU-stöd. Observera att en investering matas in som ett (negativt) bruttovärde och investeringsbidraget som ett positivt värde. Använd samma avskrivningsmetod och samma avskrivningsprocent/avskrivningstid för både investering och investeringsbidrag:

Kalkylmässig avskrivning		1/2015	12/2015	12/2016
Mån. per period	Avskr.-%		12	12
1 Projekt XY, bruttoinvestering		-250 000		
... Avskrivning (linjär)	10,00%		-25 000	-25 000
2 Projekt XY, investeringsbidrag		25 000		
... Avskrivning (linjär)	10,00%		2 500	2 500
Investeringar		-225 000	0	0
Realiseringar		0	0	0
Avskrivningar		0	-22 500	-22 500
Realiseringsvinster (+) / -förluster (-)		0	0	0
Bokföringsvärde		225 000	202 500	180 000

Investeringar och investeringsbidrag separeras i Lönsamhetsanalysen:

Investeringsförslag	Nominellt	Nuvärde
Föreslagna investeringar i tillgångar	-250 000	-250 000
Investeringsbidrag	25 000	25 000
Investeringsförslag	-225 000	-225 000

3.2.5.2.12 Föreslagna/Reinvesteringar

Den här kategoriseringen kan användas för att skilja föreslagna investeringar från reinvesteringar. Reinvestering föreligger när något av följande kriterier är uppfyllda:

- investeringarna är tänkta att finansieras med operativt kassaflöde
- är underhållsinvesteringar som krävs för att verksamheten ska kunna fortsätta

Föreslagna investeringar visas med blå bakgrund, reinvesteringar med vit bakgrund.

Investeringsstabell:

Kalkylmässig avskrivning		1/2015	12/2015	12/2016	12/2017	12/2018
Mån. per period	Avskr.-%		12	12	12	12
1 Projekt XY, bruttoinvestering		-250 000				
... Avskrivning (linjär)	10,00%		-25 000	-25 000	-25 000	-25 000
2 Projekt XY, investeringsbidrag		25 000				
... Avskrivning (linjär)	10,00%		2 500	2 500	2 500	2 500
3 Reinvestering				-10 000		
... Avskrivning (linjär)	20,00%			-2 000	-2 000	-2 000
Investeringar		-225 000	0	-10 000	0	0
Realiseringar		0	0	0	0	0
Avskrivningar		0	-22 500	-24 500	-24 500	-24 500
Realiseringsvinster (+) / -förluster (-)		0	0	0	0	0
Bokföringsvärde		225 000	202 500	188 000	163 500	139 000

Lönsamhetsanalys (Resultatblad):

- Nuvärde av reinvesteringar	-10 000	-9 426
Nuvärde totalt (PV)		249 632
<u>Investeringsförslag</u>	<u>Nominellt</u>	<u>Nuvärde</u>
- Föreslagna investeringar i tillgångar	-250 000	-250 000
+ Investeringsbidrag	25 000	25 000
<u>Investeringsförslag</u>	<u>-225 000</u>	<u>-225 000</u>
Nettonuvärde (NPV)		24 632

3.2.5.2.13 Restvärde

Bokförda värden i slutet av kalkylen realiserar automatiskt (säljs) när "Beräkna restvärde automatiskt vid kalkyltidens slut", är markerat. Detta påverkar kassaflödet med det bokförda restvärdet. Denna option är tillgänglig om restkolumn har valts.

Restvärde

Beräkna restvärde automatiskt vid kalkyltidens slut

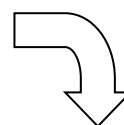

INVESTERINGAR (-) / REALISERINGAR (+)

Kalkylmässig avskrivning		1/2015	12/2015	Rest
Mån. per period	Avskr.-%		12	(12/2015)
1 Projekt XY, investering		-250 000		225 000
... Avskrivning (linjär)	10,00%		-25 000	
Bokföringsvärde		250 000	225 000	0

Nu beräknas att objektet säljs till bokfört värde.

Om man tar bort markeringen:

Restvärde
 Beräkna restvärde automatiskt vid kalkyltidens slut

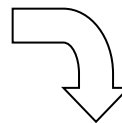

INVESTERINGAR (-) / REALISERINGAR (+)

Kalkylmässig avskrivning		1/2015	12/2015	Rest
Mån. per period	Avskr.-%		12	(12/2015)
1 Projekt XY, investering		-250 000		
... Avskrivning (linjär)	10,00%		-25 000	
Bokföringsvärde		250 000	225 000	225 000

Nu är inte objektet avvecklat (ingen restvärdeseffekt på kassaflödet).

Man kan alltid själv mata in ett restvärde för objektet:

INVESTERINGAR (-) / REALISERINGAR (+)

Kalkylmässig avskrivning		1/2015	12/2015	Rest
Mån. per period	Avskr.-%		12	(12/2015)
1 Projekt XY, investering		-250 000		100 000
... Avskrivning (linjär)	10,00%		-25 000	
Bokföringsvärde		250 000	225 000	0

3.2.5.2.14 Använd avskrivningsoptioner för flera investeringar

Avskrivningsoptioner som definieras för en tillgång går enkelt att tillämpa för flera investeringar. Denna funktion är tidsbesparande om man har många tillgångar som använder samma eller liknande avskrivningsoptioner.

Tryck på  knappen till höger om namnet på tillgången för att öppna dialogrutan för "Tillämpa avskrivningsoptioner".

Avskrivningsmetod ✕

Tillgång 1: ... OK Avbryt

Avskrivnings-% Färre optioner

Avskrivningstid, år Skiftesfaktor

Avskrivningsmetod

Linjär

Degrersiv

Engångsavskrivning

Degrersiv -> linjär

Accelererad

Mata in för hand

Gammal investering Nyinvesteringar

Börja avskriva i period

Första avskrivningsåret innehåller månader

Använd upprepningsvis

Välj de investeringsrader för vilka avskrivningsoptionerna ska användas:

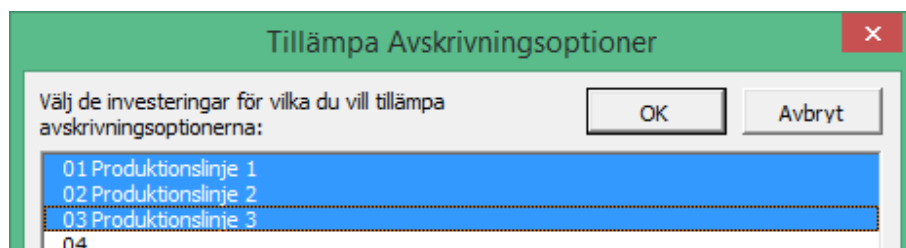

Alla avskrivningsoptioner kan tillämpas i denna funktion, förutom fortsatta avskrivningsplaner för 'gamla investeringar'.

INVESTERINGAR (-) / REALISERINGAR (+)

Kalkylmässig avskrivning		Avskr.-%
Mån. per period		
1 Produktionslinje 1		
... Avskrivning (linjär)		20,00%
2 Produktionslinje 2		
... Avskrivning (linjär)		20,00%
3 Produktionslinje 3		
... Avskrivning (linjär)		20,00%

Varje delinvesterings avskrivningsoption kan ändras separat i efterhand.

3.2.5.3 Kalkylmässiga avskrivningar

Investeringstabellens investeringar kan avskrivas med två olika avskrivningsplaner, en extern för skattemässig kalkylering och en kalkylmässig för interna resultateffekter.

Aktivera kalkylmässig avskrivning i Investeringstabellens rubrik:

INVESTERINGAR (-) / REALISERINGAR (+)

Kalkylmässig avskrivning	
<input checked="" type="checkbox"/>	Kalkylmässig avskrivning

Raderna för kalkylmässig avskrivning visas med gul bakgrund:

INVESTERINGAR (-) / REALISERINGAR (+)

Kalkylmässig avskrivning		1/2015	12/2015	12/2016	12/2017
Mån. per period	Avskr.-%				
1 Produktionslinje		-100 000			
... Avskrivning (degressiv)	30,00%		-30 000	-21 000	-14 700
... Kalkylmässig avskrivning (linjär)	20,00%		-20 000	-20 000	-20 000
Investeringar		-100 000	0	0	0
Realiseringar		0	0	0	0
Avskrivningar		0	-30 000	-21 000	-14 700
Realiseringsvinster (+) / -förluster (-)		0	0	0	0
Bokföringsvärde		100 000	70 000	49 000	34 300
Interna					
Realiseringar		0	0	0	0
Kalkylmässig avskrivning		0	-20 000	-20 000	-20 000
Realiseringsvinster (+) / -förluster (-)		0	0	0	0
Kalkylerat bokföringsvärde		100 000	80 000	60 000	40 000

I dialogrutan för "Avskrivningsmetod", visas kalkylmässig avskrivning i en ruta med gul bakgrund.

Kalkylmässig avskrivning påverkar inte bolagets skatter och kan användas för vilken avskrivningsmetod som helst:

I resultaträkningen visas kalkylmässiga avskrivningar före EBIT. Skillnaden mellan kalkylmässiga och skattemässiga avskrivningar visas på raden "Avskrivningar utöver (-) / under (+) kalkylmässiga" före direkta skatter:

EBITDA; Rörelseresultat före avskrivningar	0	100 000	100 000	100 000	100 000	100 000
Avskrivningar	0	-20 000	-20 000	-20 000	-20 000	-20 000
EBIT; Rörelseresultat	0	80 000	80 000	80 000	80 000	80 000
Finansiella intäkter och kostnader	0	0	0	0	0	0
Finansiella intäkter och kostnader						
Finansiella intäkter och kostnader, Finansieringsfil						
EBT; Resultat efter finansiella poster	0	80 000	80 000	80 000	80 000	80 000
Extraordinära intäkter och kostnader	0	0	0	0	0	0
Försäljningsvinst (-) förlust)	0	0	0	0	0	0
Övriga extraordinära intäkter (-) kostnader)						
Resultat före bokslutsdispositioner och skatter	0	80 000	80 000	80 000	80 000	80 000
Bokslutsdispositioner, ökning (-) / minskning (+)	0	-10 000	-1 000	5 300	9 710	12 797
Avskrivningar utöver (-) / under (+) kalkylmässiga	0	-10 000	-1 000	5 300	9 710	12 797
Övriga bokslutsdispositioner, ökning (-) / minskning (+)						
Direkta skatter	0	-15 400	-17 380	-18 766	-19 736	-20 415
Uppskjutna skatter						
Minoritetsandelar						
Periodens vinst (förlust)	0	54 600	61 620	66 534	69 974	72 382

I Balansräkningen baserar sig anläggningstillgångars balansvärde på kalkylmässiga avskrivningar. Skillnaden mellan kalkylmässiga och totala avskrivningar (d.v.s. kumulativa avskrivningar utöver (-) / under (+) kalkylmässiga) inkluderas i "Bokslutsdispositioner":

BALANSRÄKNING

	1/2015	12/2015	12/2016	12/2017	12/2018	12/2019
Mån. per period		12	12	12	12	12
TILLGÅNGAR						
Anläggningstillgångar och övriga långfristiga tillgångar						
Immateriella tillgångar	0	0	0	0	0	0
Materiella tillgångar	100 000	80 000	60 000	40 000	20 000	0
Placeringar	0	0	0	0	0	0
Anläggningstillgångar totalt	100 000	80 000	60 000	40 000	20 000	0
Omsättningstillgångar						
Varulager	0	0	0	0	0	0
Kundfordringar	0	0	0	0	0	0
Övriga fordringar	0	0	0	0	0	0
Kassa och banktillgodohavanden	-100 000	-15 400	67 220	148 454	228 718	308 302
Omsättningstillgångar totalt	-100 000	-15 400	67 220	148 454	228 718	308 302
TILLGÅNGAR	0	64 600	127 220	188 454	248 718	308 302
EGET KAPITAL OCH SKULDER						
Eget kapital						
Aktiekapital	0	0	0	0	0	0
Överkursfond	0	0	0	0	0	0
Övrigt bundet eget kapital	0	0	0	0	0	0
Fritt eget kapital	0	0	54 600	116 220	182 754	252 728
Räkenskapsperiodens vinst (förlust)	0	54 600	61 620	66 534	69 974	72 382
Eget kapital totalt	0	54 600	116 220	182 754	252 728	325 109
Bokslutsdispositioner	0	10 000	11 000	5 700	-4 010	-16 807
Avsättningar	0	0	0	0	0	0
Minoritetsandel	0	0	0	0	0	0
Främmande kapital						
Långfristigt främmande kapital	0	0	0	0	0	0
Kortfristigt främmande kapital	0	0	0	0	0	0
Främmande kapital totalt	0	0	0	0	0	0
EGET KAPITAL OCH SKULDER	0	64 600	127 220	188 454	248 718	308 302

3.2.5.4 Göm/visa rader och gruppera investeringar

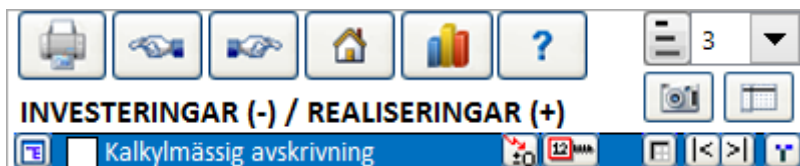

- Genom att klicka på knappen till vänster på den blå listen kan man lägga till investeringsrader på skärmen eller gömma onödiga rader.

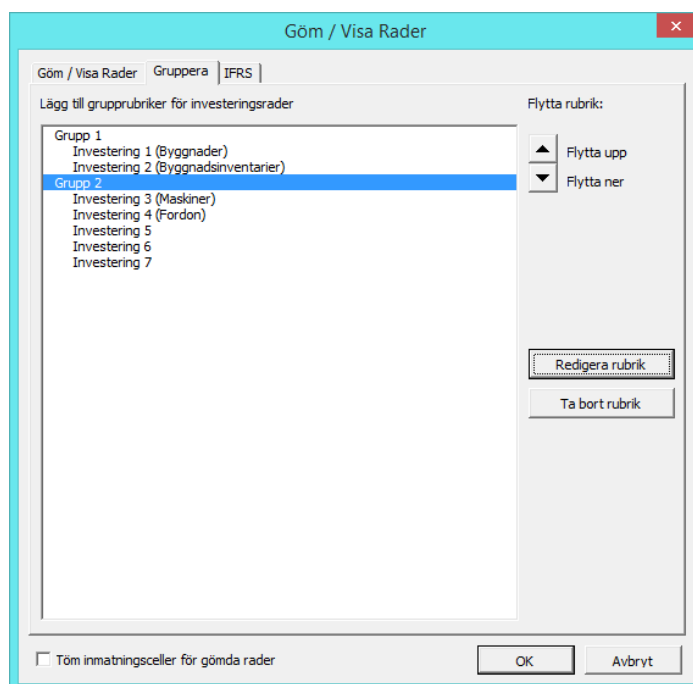
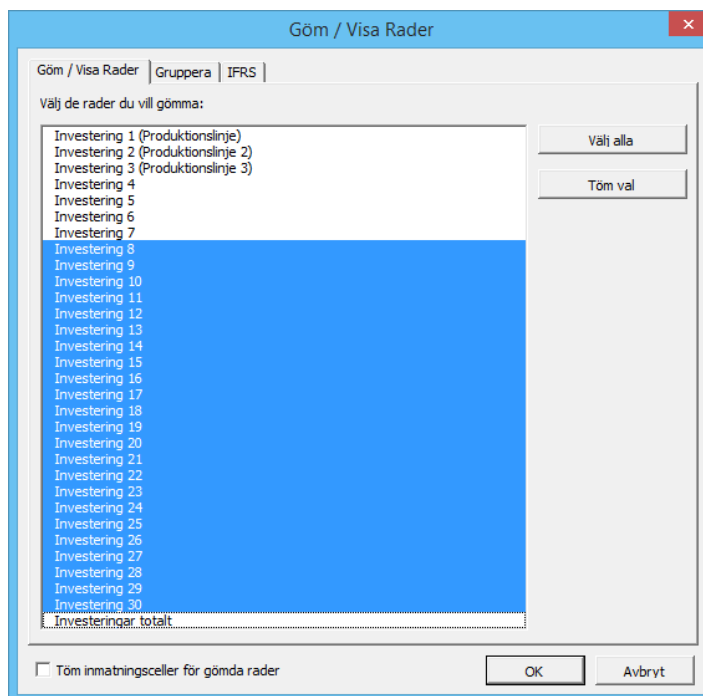

Om man väljer "Gruppera"-fliken kan man där lägga till grupp rubriker för investeringar av samma slag. Rubriker kan redigeras, flyttas eller tas bort när man önskar. Grupp rubriker är endast för information och påverkar inte kalkyleringen.

Rubriker kan skrivas på olika språk:

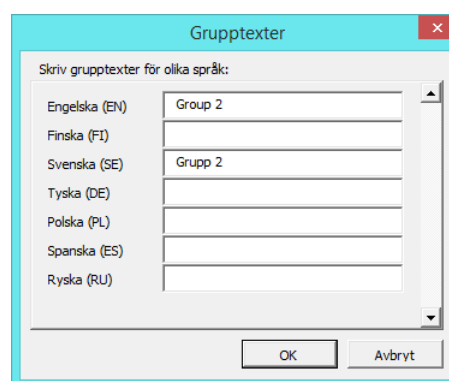

3.2.6 Resultaträkning

I tabellen **Resultaträkning** matar man in alla intäkter och kostnader som förväntas uppstå till följd av den tänkta investeringen.

Det är ofta nödvändigt att göra förberedande kalkyler i andra Excel-tabeller innan de används i Invest for Excel®. Man kan göra länkar till andra Excel-tabeller eller göra en hänvisning till extra blad infogade i Invest for Excel®-mallen. Man kan också skapa ytterligare arbetsblad från Invest for Excel®'s meny under **Formatera**.

Använd fritt alla Excels funktioner. Man kan exempelvis kopiera data från egna kalkyltabeller, skapa egna formler för att göra beräkningar för intäkts- och kostnadsraderna osv. Man kan själv namnge alla radrubriker i de skuggade fälten.

Resultaträkningens blå rad för kolumnrubriker visar tidsindelningen enligt vad som angivits i "Grunddata". Den är uppdelad i perioder enligt vad man definierat och deras längd i månader syns under varje tidpunkt.

Den första kolumnen visar starttidpunkten (tidpunkt 0) och används inte i resultaträkningen. Första egentliga kalkylperiod är i följande kolumn. Dess längd bestäms av bokslutstidpunkten. Om man exempelvis angett periodindelningen till 12 månader, att kalkyltiden börjar 1:a mars och bokslutsåret slutar 31:a december, omfattar den andra kolumnen 10 månader. Som standard är kolumnerna uppdelade på årsbasis (helt år).

RESULTATRÄKNING

SEK		1/2015	12/2015	12/2016	12/2017
Mån. per period			12	12	12
Intäkter specificerad:					
Passagerartrafik			14 000 000	15 136 800	16 313 472
+ Antal passagerare			5 000	5 300	5 600
* Genomsnittligt biljettpris	2,00%		2 800	2 856	2 913
Postfrakt			200 000	200 000	200 000
Intäkter		0	14 200 000	15 336 800	16 513 472
Rörelsens övriga intäkter					
Rörliga kostnader		0	-2 697 600	-2 824 992	-2 956 401
Bränslekostnader			-1 947 600	-2 014 092	-2 082 465
+ Bränslekostnad för tomt plan			-1 497 600	-1 527 552	-1 558 103
+ Bränslekostnad per flygning	2,00%		-7 200	-7 344	-7 491
* Antal flygningar			208	208	208
+ Bränslekostnad för passagerarvikt			-450 000	-486 540	-524 362
+ Bränslekostnad per passagerare	2,00%		-90,00	-91,80	-93,64
* Antal passagerare			5 000	5 300	5 600
Hanteringskostnader			-750 000	-810 900	-873 936
+ Hanteringskostnad per passagerare	2,00%				
* Antal passagerare					
Personalkostnader					
Övriga rörliga kostnader					
Försäljningsbidrag		0	11 502 400	12 511 808	13 557 071
Fasta kostnader		0	-5 650 000	-5 763 000	-5 878 260
Personalkostnader			-2 500 000	-2 550 000	-2 601 000
+ Kabinpersonal	2,00%		-2 000 000	-2 040 000	-2 080 800
+ Markpersonal	2,00%		-500 000	-510 000	-520 200
Underhållskostnader			-3 150 000	-3 213 000	-3 277 260
+ Underhållskostnader	2,00%		-3 150 000	-3 213 000	-3 277 260
Underhållskostnader i % av planets inköpspris			7%		
Övriga fasta kostnader					
Avsättningar, ökning (-) / minskning (+)					
EBITDA; Rörelseresultat före avskrivningar		0	5 852 400	6 748 808	7 678 811

Man kan själv namnge specifikationsrader och detaljrader

I resultaträkningen finns 10 intäktsrader, 10 rader för rörliga kostnader och 10 rader för fasta kostnader, alla med möjlighet till underrader.

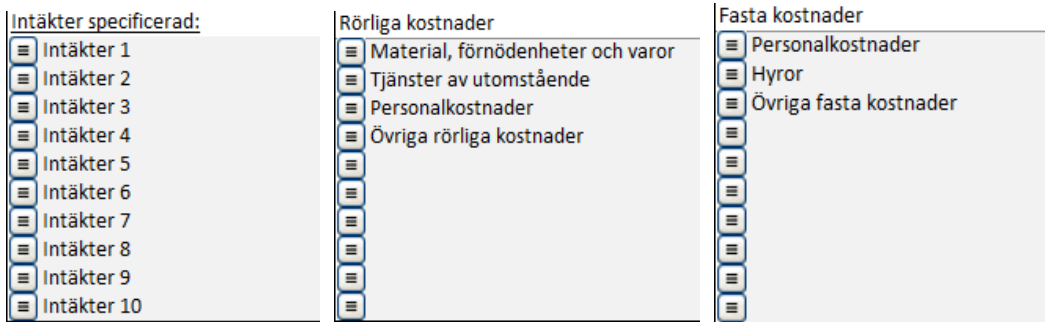

Två nivåer med upp till 99 underrader ger möjlighet till att skapa upp till 98 010 rader för intäkter, rörliga kostnader och fasta kostnader ($10 * 99 * 99 = 98\ 010$).

3.2.6.1 Inmatning av intäkter

Under rubriken "Intäkter specificerat:" kan man ange egna underrubriker:

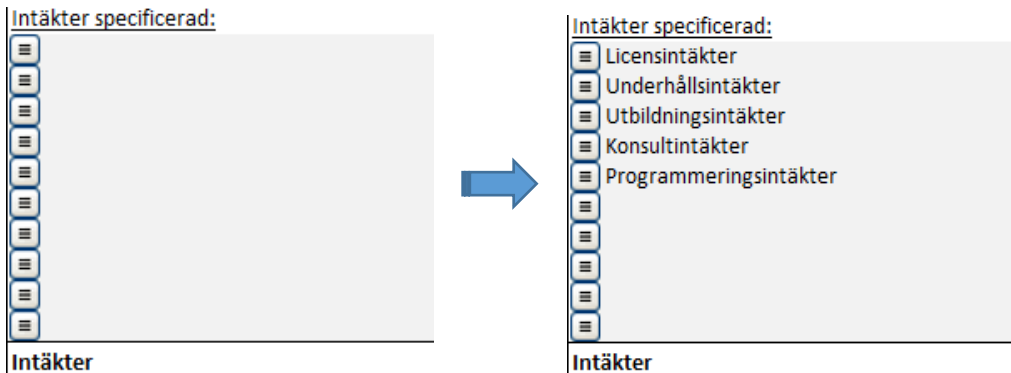

Intäkter kan matas in på följande sätt:

- 1) Som tal/formler direkt på intäktsraden
- 2) Genom att hänvisa till en länk eller annan kalkyl, exempelvis ett annat Excelblad
- 3) Gäller första perioden (Observera: kontrollera tidsintervallet i kolumnen - innehåller den månader, kvartal osv); distribuera sedan intäkterna till de andra kolumnerna med  knappen som finns i den blå balken.
- 4) Genom att använda Invest for Excel®'s operatörer som visas i bilden nedan (exempelvis genom att multiplicera den utökade kapaciteten som investeringen medför med utnyttjandegrad och försäljningspris)

	Produktionsintäkter		3 168 750
+	Kapacitet, ton		7 500
*	Utnyttjandegrad, %		65,0%
*	Försäljningspris / ton (SEK)		650
	Total produktion, ton		4 875

 Tryck på knappen till vänster för att specificera intäktsraderna mer detaljerat. Man kan gömma (och visa) specifikationer för att bara visa radsummorna. Summan av alla rader visas som en totalsumma i **Intäktsraden**.

För att specificera intäkter kan man använda upp till 98 010 rader (10 underrader [grå] * 99 Specifikationsrader [gula] * 99 Detaljrader [ljus gråbruna, ljus gulbruna]), $10 * 99 * 99 = 98\ 010$. Därutöver kan man länka till andra blad eller arbetsböcker.

Man kan använda de fyra räknesätten (+ - * /) eller blankt från rullgardinsmenyn för att specificera relationen mellan intäktsraderna. När man påbörjar en ny kalkyl är "+" förvalt. Ändra operatoren när det behövs. Då en av operatorerna är blank kan man använda den för rader med endast information som inte påverkar beräkningen, eller som en variabel att användas på annat ställe.

Intäkter (kumulativ räkenskapsperiod) visar kumulativa intäkter per räkenskapsår. Om exempelvis kalkylperioderna är på månadsbasis kan man se de kumulativa intäkterna för 12 månader:

RESULTATRÄKNING													
Mån. per period	1/2015	1/2015	2/2015	3/2015	4/2015	5/2015	6/2015	7/2015	8/2015	9/2015	10/2015	11/2015	12/2015
Intäkter	0	87 500	87 856	88 214	88 574	88 935	89 297	89 661	90 026	90 393	90 761	91 131	91 502
(kumulativ räkenskapsperiod)		87 500	175 356	263 571	352 145	441 079	530 376	620 037	710 063	800 456	891 217	982 348	1 073 851

Använd raden **Rörelsens övriga intäkter** för att mata in eventuella extraordinära intäkter.

3.2.6.2 Inmatning av kostnader

Det finns redan några rubriker för **Rörliga kostnader** i de gråskuggade inmatningscellerna, som man kan ändra om man vill. OBSERVERA! Mata in kostnader som negativa värden (kassaflödet är negativt).

 Klicka på knappen till vänster för att specificera kostnaderna. Man kan gömma (och visa) specifikationerna för att endast visa radsumman. Här finns samma funktionalitet att lägga till rader som för intäkter ($10*99*99=98\ 010$ rader för rörliga kostnader). De rörliga kostnaderna för investeringen minskar resultatet för perioden. Skillnaden visas som bruttomarginal per intervall och räkenskapsår, samt i procent av resultatet per räkenskapsår.

Kom ihåg att mata in kostnader som negativa värden

Det finns redan några rubriker för **Fasta kostnader** i de gråskuggade inmatningscellerna, som man kan ändra om man vill.

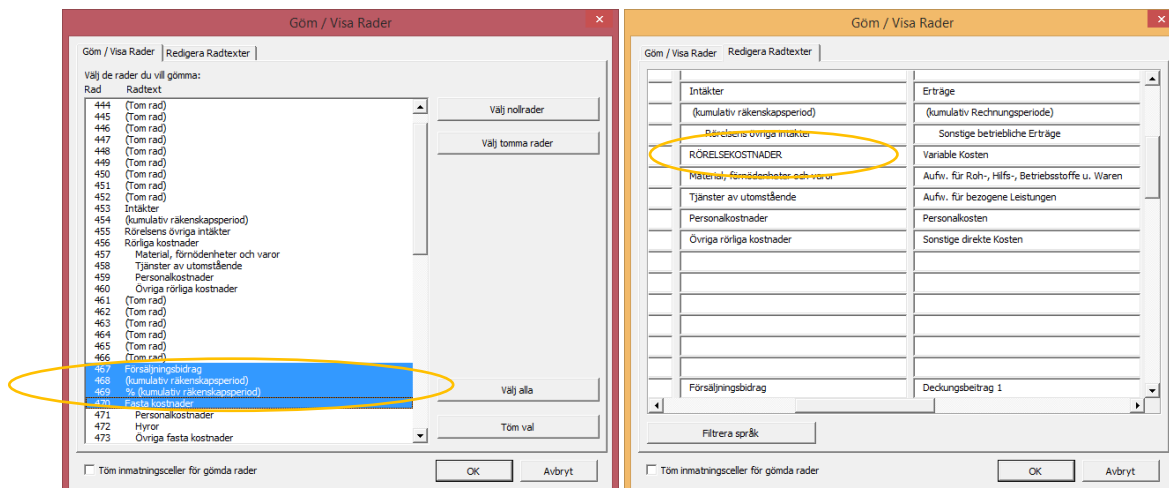

Tryck på knappen till vänster för att specificera raderna mer detaljerat. Man kan gömma (och visa) specifikationerna och bara visa summan av raden. Fasta kostnader för investeringen minskar också resultatet för perioden. Skillnaden visas efter bruttomarginalen som EBIT; Rörelseresultat för perioden och räkenskapsåret samt i procent av resultatet per räkenskapsår.

Tips! Det är inte nödvändigt att dela upp kostnaderna i rörliga och fasta kostnader. Man kan istället gömma raderna mellan rörliga och fasta kostnader och ändra rubriken:



	1/2015	12/2015	12/2016
Mån. per period		12	12
Intäkter specificerad:			
Produktionsintäkter		3 168 750	4 225 000
+ Kapacitet, ton		7 500	10 000
* Utnyttjandegrad, %		65,0%	65,0%
* Försäljningspris / ton (SEK)		650	650
+ Försäljningspris / ton (SEK), komponent 1		500	500
+ Försäljningspris / ton (SEK), komponent 2		150	150
Total produktion, ton		4 875	6 500

I kalkylen ovan har användaren:

1. Namngett första raden "Produktionsintäkter"
2. Klickat på  knappen för skapa fem specifikationsrader
3. Namngett specifikationsraderna
4. Klickat på  knappen igen och skapat ytterligare två detaljrader för "Försäljningspris/ton (SEK) som namngetts till "... komponent 1" respektive "... komponent 2"
5. Valt multiplikator som operator för de två specifikationsrader (Utnyttjandegrad, % och Försäljningspris/ton (SEK)
6. Matat in värden i kolumnen för 2015
7. Matat in en Excel-formel för "Total produktion, ton" (Excel-formel=Kapacitet, ton * Utnyttjandegrad, %)
8. Valt bort operator för raden "Total produktion" (endast information, ingår inte i beräkningen)
9. Distribuerat värdena från 2015 till nästa period med  "Kopiera/Distribuera"-knappen

3.2.6.3.1 Skapa radspecifikation

Klicka på  knappen för att öppna dialogrutan för Radspecifikation:

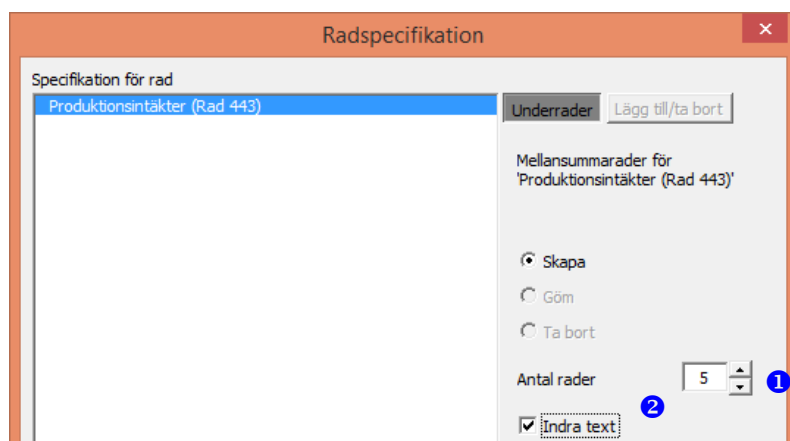

Man anger hur många rader **1** man vill skapa. Fem rader är förvalt som standard. Man kan fritt ändra antalet specifikationsrader som ska skapas (max. 99). Man kan även välja om man vill att texten ska var indragen **2** eller inte. När specifikationsraderna är skapade ser man att huvudraden ändrats till en vit skyddad summarad. Eventuella siffror på huvudraden flyttas till den första specifikationsraden. Därefter kan man mata in radbeskrivningar.

3.2.6.3.2 Modifiera radspecifikationer

Tryck på  knappen för att öppna dialogrutan, "Modifiera" **1** är förvalt:

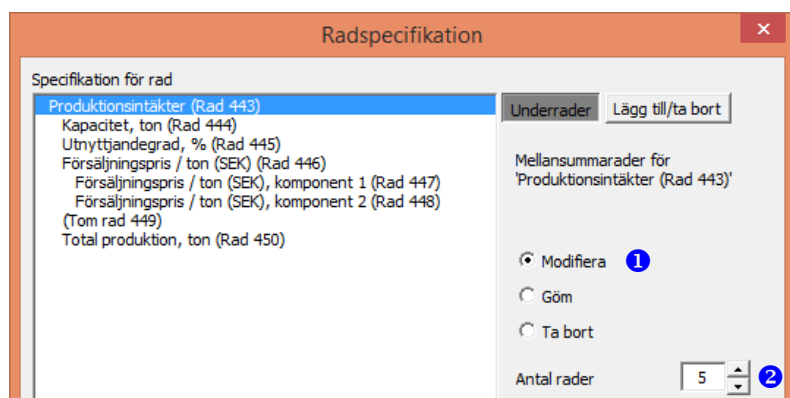

Man kan ändra antalet rader **2** med "Modifiera"-funktionen. Om man ökar antalet rader, läggs de nya raderna till i slutet av radspecifikationen. Om man minskar antalet rader, tas rader bort från slutet av radspecifikationen.

3.2.6.3.3 Lägga till rader före vald rad

För att lägga till rader före specifikationsrader (till skillnad från att lägga dem sist med "Modifiera"-funktionen) gör man på följande vis:

Tryck på  knappen för öppna dialogrutan.

- 1 Aktivera "Lägg till/ta bort" -bladet genom att trycka på knappen
- 2 Välj optionen "Lägg till rader före vald rad"
- 3 Välj rad före vilken rader ska läggas till
- 4 Ange antal rader som ska läggas till

Tryck OK.

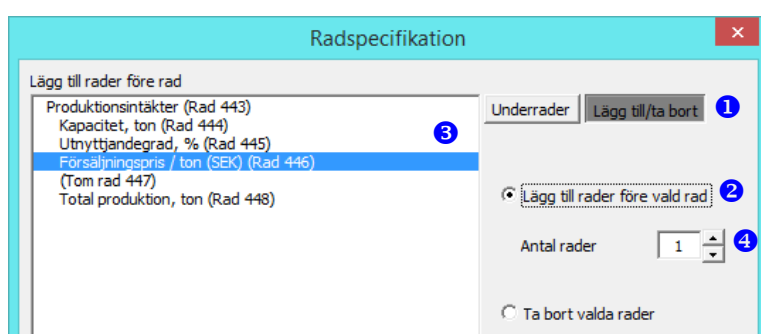

3.2.6.3.4 Ta bort valda rader

För att ta bort valda rader (till skillnad mot att ta bort rader från slutet med "Modifiera" -funktionen), gör man på följande vis:

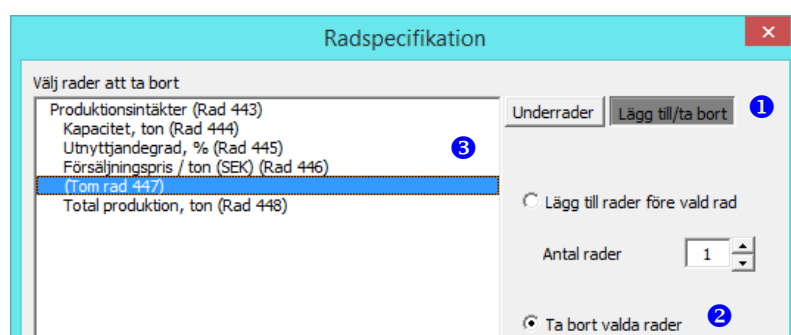

Tryck på  knappen för att öppna dialogrutan.





- 1 Aktivera "Lägg till/ta bort" -bladet
- 2 Välj optionen "Ta bort valda rader"
- 3 Välj de rader som ska tas bort

Tryck OK.

3.2.6.3.5 Göm/visa radspecifikation

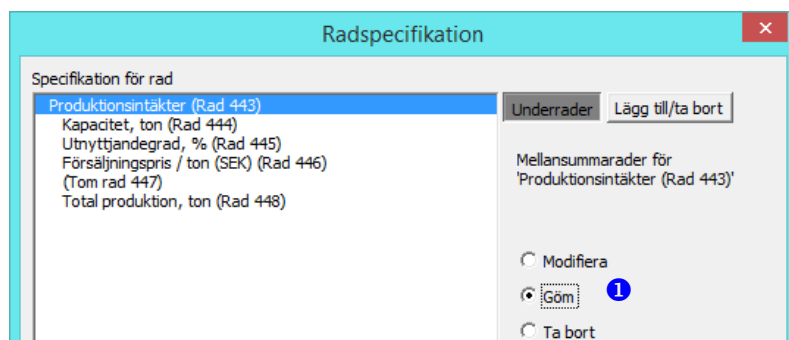
När man vill gömma radspecifikationen, tryck på  knappen för att öppna dialogrutan, välj "Göm"  och tryck på OK.



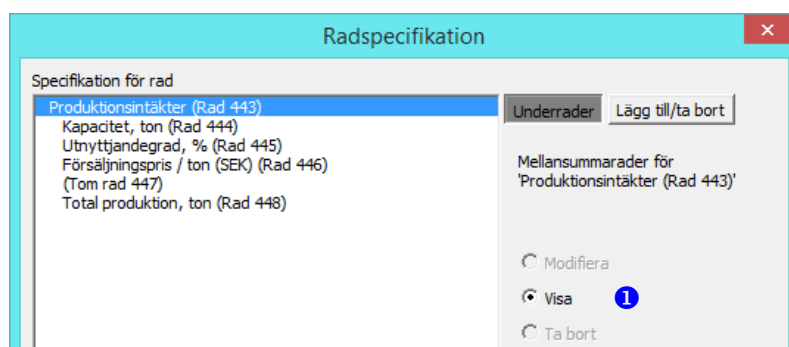

För att visa radspecifikationen, tryck på  knappen för att öppna dialogrutan, välj "Visa" .

Tryck på OK.



3.2.6.3.6 Ta bort radspecifikation

För att ta bort radspecifikation, tryck på  knappen för att öppna dialogrutan, välj 'Ta bort'  och tryck OK.

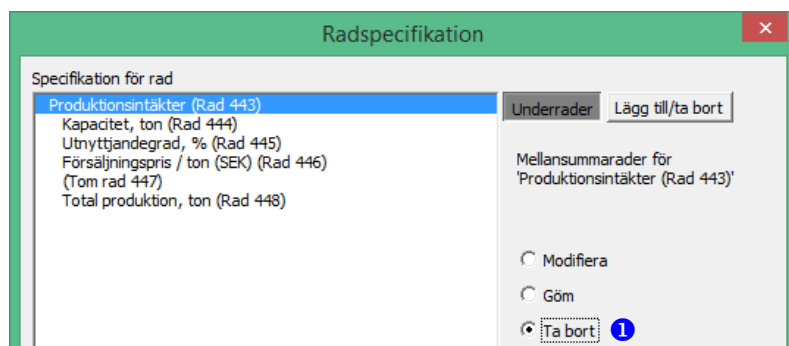

Summan av specifikationsraderna skrivs på huvudraden. Notera att "Ta bort" -funktionen tar bort raderna oåterkalleligt.

3.2.6.3.7 Skapa detaljnivå-specifikationsrader

Man kan skapa detaljrader under en specifikationsrad, tryck på  knappen för att öppna dialogrutan, välj specifikationsrad ① under vilken detaljrader ska skapas, välj antal rader ② som ska läggas till och tryck på OK.

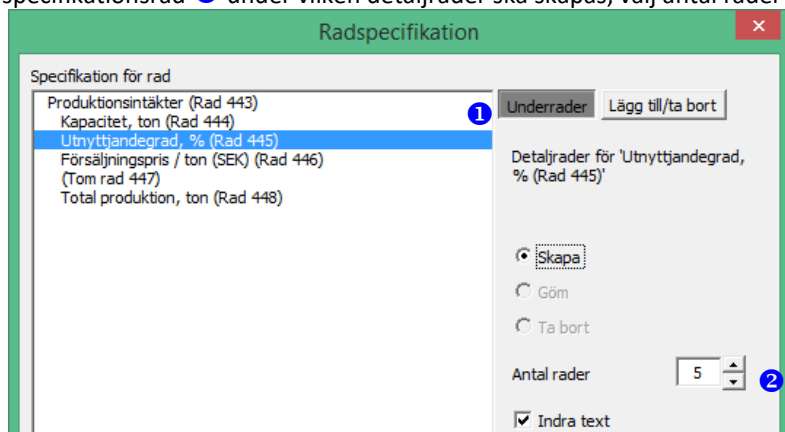

Detaljrader visas med ljusare bakgrundsfärg och indragen text, som standard.

	Produktionsintäkter		3 168 750	4 225 000
+	Kapacitet, ton		7 500	10 000
*	Utnyttjandegrad, %		65,0%	65,0%
+	Maskin A, utnyttjandegrad, enligt fördelningsnyckel		65,0%	65,0%
+				
+				
+				
+				
*	Försäljningspris / ton (SEK)		650	650
	Total produktion, ton		4 875	6 500

3.2.6.3.8 Modifiera, göm eller ta bort detaljnivå-specifikationsrader

För att modifiera detaljnivå-specifikationsrader, tryck på  knappen för att öppna dialogrutan, välj specifikationsrad med detaljrader ① och välj därefter antingen "Modifiera", "Göm" eller "Ta bort" ②.

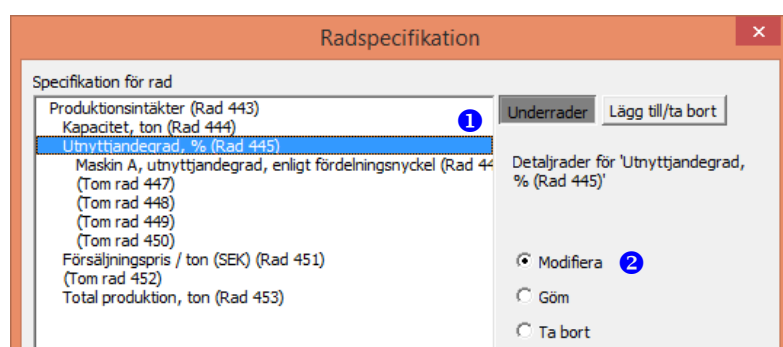

Man kan skapa, gömma och ta bort detaljrader på samma sätt som med specifikationsrader.

3.2.6.3.9 Restvärdeskolumn och specifikationsrader

Restvärdeskolumnen ingår inte då radspecifikationer skapas.

RESULTATRÄKNING							
	1/2015	12/2015	12/2016	12/2017	12/2018	12/2019	Rest
Mån. per period		12	12	12	12	12	(12/2019)
Intäkter specificerad:							
Produktionsintäkter		3 168 750	4 225 000	4 225 000	4 225 000	4 225 000	
+ Kapacitet, ton		7 500	10 000	10 000	10 000	10 000	
* Utnyttjandegrad, %		65,0%	65,0%	65,0%	65,0%	65,0%	
* Försäljningspris / ton (SEK)		650	650	650	650	650	
Total produktion, ton		4 875	6 500	6 500	6 500	6 500	

Värden i restvärdeskolumnen matas in på huvudraden ovanför radspecifikationerna.

3.2.6.3.10 Göm/visa rader

RESULTATRÄKNING	
Mån. per period	

Genom att trycka på knappen till vänster på den blå listen kan man välja rader som ska visas och gömma rader som inte ska användas.

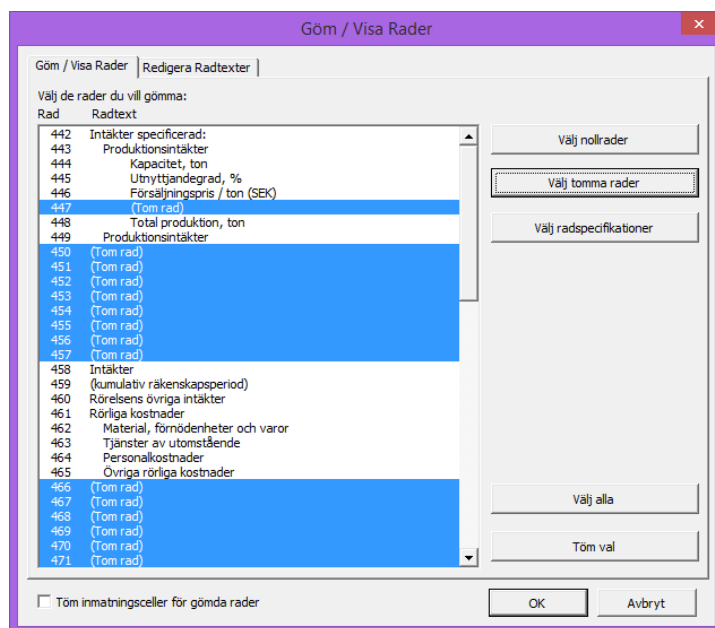

I den här rutan kan man välja vilka rader som ska gömmas. Rader markerade med blått göms undan. Man kan själv välja vilka rader som ska gömmas genom att trycka direkt på dem med musen eller använda knapparna på höger sida i rutan. Om det inte finns specifikationsrader är knappen "Välj radspecifikationer" gömd. När rutan öppnas visas radnummer automatiskt till vänster i rutan, vilket underlättar när man väljer rad.

3.2.6.3.11 Töm inmatningsceller för gömda rader

När man gömmer rader i en kalkylfil kan man välja att tömma de inmatningsceller som ska gömmas. På så sätt kan man vara helt säker att inga siffror eller formler skulle kunna påverka resultat oavsiktligt om de skulle finnas kvar i de gömda raderna. Textceller töms inte.

Markera "Töm inmatningsceller för gömda rader" i dialogrutan för "Göm/Visa rader" för att aktivera funktionen när man gömmer rader.

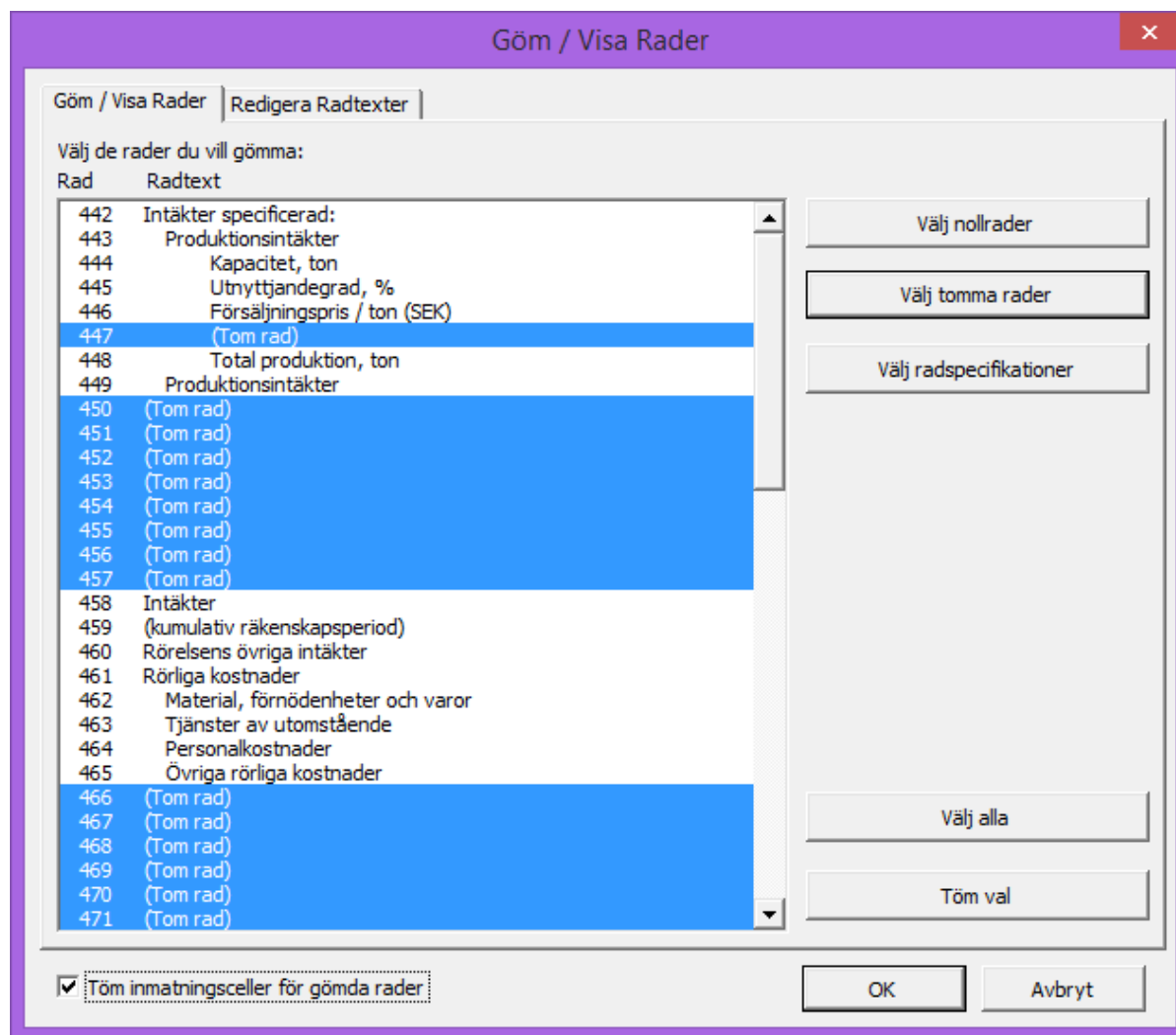

3.2.6.3.12 Växlingsknapp för underrader

Växlingsknappar skapas automatiskt för underrader, d.v.s. Specificeringsrader och rader för Förändringsindikatorer. Man kan ändra (göm/visa) underrader för raden genom att klicka på växlingsknappen.

Växla Förändringsindikatorer:

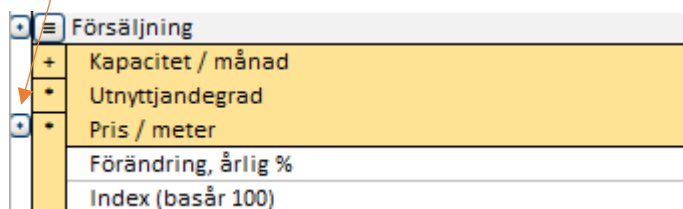

A screenshot of a table with a grey header row labeled 'Försäljning'. Below the header, there are five rows. The first three rows are highlighted in yellow and have a small square toggle button to their left. The first row has a '+' sign, and the second and third rows have a '•' sign. The last two rows are white and do not have a toggle button. An orange arrow points to the toggle button of the first row.

Försäljning
Kapacitet / månad
Utnyttjandegrad
Pris / meter
Förändring, årlig %
Index (basår 100)

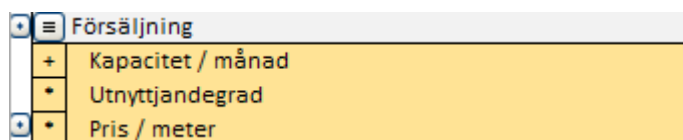

A screenshot of a table with a grey header row labeled 'Försäljning'. Below the header, there are three rows highlighted in yellow, each with a small square toggle button to its left. The first row has a '+' sign, and the second and third rows have a '•' sign. The rows below are not visible.

Försäljning
Kapacitet / månad
Utnyttjandegrad
Pris / meter

Växla Specificeringsrader:

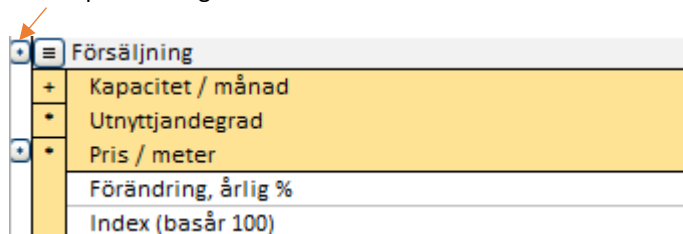

A screenshot of a table with a grey header row labeled 'Försäljning'. Below the header, there are five rows. The first three rows are highlighted in yellow and have a small square toggle button to their left. The first row has a '+' sign, and the second and third rows have a '•' sign. The last two rows are white and do not have a toggle button. An orange arrow points to the toggle button of the first row.

Försäljning
Kapacitet / månad
Utnyttjandegrad
Pris / meter
Förändring, årlig %
Index (basår 100)

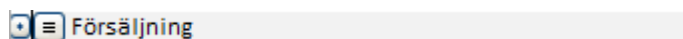

A screenshot of a table with a grey header row labeled 'Försäljning'. The row has a small square toggle button to its left.

Försäljning

3.2.6.4 Kopiera radspecifikationsstruktur

Radspecifikationsstrukturer kan kopieras till andra rader. För att kopiera en struktur, öppna radspecifikationsrutan.

RESULTATRÄKNING

Euro	9/2021	10/2021	11/2021	12/2021	12/2022
Mån. per period	1	1	1	1	12
Intäkter specificerad:					
Försäljning	630 000	640 745	651 673	662 788	9 742 982
Kapacitet / månad	6 000	6 000	6 000	6 000	72 000
Utnyttjandegrad	30,0 %	30,6 %	31,1 %	31,7 %	39,7 %
Pris / meter	350,00	349,41	348,82	348,24	341,27
Intäkter	630 000	640 745	651 673	662 788	9 742 982

Radspecifikation

Specifikation för rad

Försäljning (Rad 443)

Kapacitet / månad (Rad 444)

Utnyttjandegrad (Rad 445)

Pris / meter (Rad 446)

Underrader Lagg till/ta bort

Mellansummarader för 'Försäljning (Rad 443)'

Modifiera

Göm

Ta bort

Antal rader 3

Indra text

Kopiera radspecifikationsstruktur... OK Avbryt

Till vänster väljer du strukturen du vill kopiera. Till höger väljer du de rader du vill att strukturen ska tillämpas på. Längst ner till vänster kan du välja att kopiera text eller inte.

Kopiera radspecifikationsstruktur

Välj struktur du vill KOPIERA Töm val

- 443 Försäljning
- 444 + Kapacitet / månad
- 445 * Utnyttjandegrad
- 446 * Pris / meter
- 460 Material, förnödenheter och varor
- 461 + Övriga rörliga kostnader
- 462 Rörliga kostnader-%

Välj rader att KLISTRAS till Töm val

- 447 Försäljning 2
- 448 Försäljning 3
- 449
- 450
- 451
- 452
- 453
- 454
- 455
- 458 Rörelsens övriga intäkter
- 463 Tjänster av utomstående
- 464 Personalkostnader
- 465 Övriga rörliga kostnader
- 476 Personalkostnader
- 477 Hyror
- 478 Övriga fasta kostnader
- 479
- 480
- 481
- 482
- 483
- 484
- 485
- 498 Finansiella intäkter och kostnader
- 503 Övriga extraordinära intäkter (-kostnader)
- 689 Främmande kapital, ökning (+) / amort. (-)
- 701 Eget kapital, ökning (+) / utdelning (-)
- 717 Immateriella tillgångar
- 734 Materiella tillgångar
- 755 Placeringar
- 810 Långfristigt främmande kapital
- 816 Kortfristigt främmande kapital
- 691 Främmande kapital, ökning (+) / amort. (-)
- 466
- 467

Kopiera text

OK Avbryt

RESULTATRÄKNING

Euro	9/2021	10/2021	11/2021	12/2021	12/2022
Mån. per period	1	1	1	1	12
Intäkter specificerad:					
☰ Försäljning	630 000	640 745	651 673	662 788	9 742 982
+ Kapacitet / månad	6 000	6 000	6 000	6 000	72 000
* Utnyttjandegrad	30,0 %	30,6 %	31,1 %	31,7 %	39,7 %
* Pris / meter	350,00	349,41	348,82	348,24	341,27
☰ Försäljning 2	0	0	0	0	0
+ Kapacitet / månad					
* Utnyttjandegrad					
* Pris / meter					
☰ Försäljning 3	0	0	0	0	0
+ Kapacitet / månad					
* Utnyttjandegrad					
* Pris / meter					
Intäkter	630 000	640 745	651 673	662 788	9 742 982

Om beräkningen inkluderar radspecifikationsstrukturer på två nivåer kan du välja att kopiera en understruktur eller en full struktur. Varje struktur kan bara kopieras till samma nivåer så raderna till höger kommer att variera beroende på vilken struktur som väljs.

För att välja en understruktur, klicka på valfri under-rad.

Kopiera radspecifikationsstruktur

Välj struktur du vill KOPIERA Töm val

Välj rader att KLISTRAS till Töm val

443 Hyresintäkter, nedre våningen	473 + Kontor och dylikt, m ²
444 + Arkiv	474 * Hyran / m ² / månad
445 Hyran för arkivet / m ² / månad	475 * Antal månader
446 + Hyran för arkivet / m ² / år	489 + Bevakningstjänster
447 * Våningsyta m ²	490 + Renhållning
448 + Kirurgavdelning	493 + Underhåll av sjukhusområdet
449 Hyran för avdelningen / m ² / månad	494 + Underhåll av maskiner och redskap
450 + Hyran för avdelningen / m ² / år	495 + Underhåll av byggnader
451 * Våningsyta m ²	496 + Värme
452 + Kök	497 + Ström
453 Hyran för köket / m ² / månad	498 + Vatten
454 + Hyran för köket / m ² / år	499 + Ånga
455 * Våningsyta m ²	511 + Underhåll av fastigheten; Bokföring
456 Hyresintäkter, 1tr	512 + Fastighetsskötare (2 personer)
457 + Lokal 1	515 + Telefon
458 + Hyran för lokal 1 / m ² / år	516 + Övriga externa tjänster
459 * Våningsyta m ²	517 + Fastighetsskatt
460 + Lokal 2	
461 + Hyran för lokal 2 / m ² / år	
462 * Våningsyta m ²	
463 + Lokal 3	
464 + Hyran för lokal 3 / m ² / år	
465 * Våningsyta m ²	
466 + Lokal 4	
467 + Hyran för lokal 4 / m ² / år	
468 * Våningsyta m ²	
469 + Lokal 5	
470 + Hyran för lokal 5 / m ² / år	
471 * Våningsyta m ²	
472 Hyresintäkter, 2tr	
473 + Kontor och dylikt, m ²	
474 * Hyran / m ² / månad	
475 * Antal månader	
488 Tjänster av utomstående	
489 + Bevakningstjänster	

Kopiera text

OK Avbryt

För att välja full struktur, klicka på huvudraden.

Kopiera radspecifikationsstruktur

Välj struktur du vill KOPIERA Töm val

Välj rader att KLISTRAS till Töm val

443 Hyresintäkter, nedre våningen	476 Hyresintäkter, 3tr
444 + Arkiv	477
445 Hyran för arkivet / m ² / månad	478
446 + Hyran för arkivet / m ² / år	479
447 * Våningsyta m ²	480
448 + Kirurgavdelning	481
449 Hyran för avdelningen / m ² / månad	482
450 + Hyran för avdelningen / m ² / år	485 Rörelsens övriga intäkter
451 * Våningsyta m ²	487 Material, förnödenheter och varor
452 + Kök	491 Personalkostnader
453 Hyran för köket / m ² / månad	513 Hyror
454 + Hyran för köket / m ² / år	518
455 * Våningsyta m ²	519
456 Hyresintäkter, 1tr	520
457 + Lokal 1	521
458 + Hyran för lokal 1 / m ² / år	522
459 * Våningsyta m ²	523
460 + Lokal 2	524
461 + Hyran för lokal 2 / m ² / år	537 Finansiella intäkter och kostnader
462 * Våningsyta m ²	542 Övriga extraordinära intäkter (-kostnader)
463 + Lokal 3	728 Främmande kapital, ökning (+) / amort. (-)
464 + Hyran för lokal 3 / m ² / år	740 Eget kapital, ökning (+) / utdelning (-)
465 * Våningsyta m ²	756 Immateriella tillgångar
466 + Lokal 4	773 Materiella tillgångar
467 + Hyran för lokal 4 / m ² / år	794 Placeringar
468 * Våningsyta m ²	849 Långfristigt främmande kapital
469 + Lokal 5	855 Kortfristigt främmande kapital
470 + Hyran för lokal 5 / m ² / år	730 Främmande kapital, ökning (+) / amort. (-)
471 * Våningsyta m ²	500
472 Hyresintäkter, 2tr	501
473 + Kontor och dylikt, m ²	502
474 * Hyran / m ² / månad	503
475 * Antal månader	504
488 Tjänster av utomstående	505
489 + Bevakningstjänster	673 Intäkter

Kopiera text

OK Avbryt

3.2.6.5 Editera radtexter

I den här dialogen kan man ändra radtexter för varje tillgängligt språk i programmet. Funktionen är endast tillgänglig i Pro-och Enterprise-versionen.

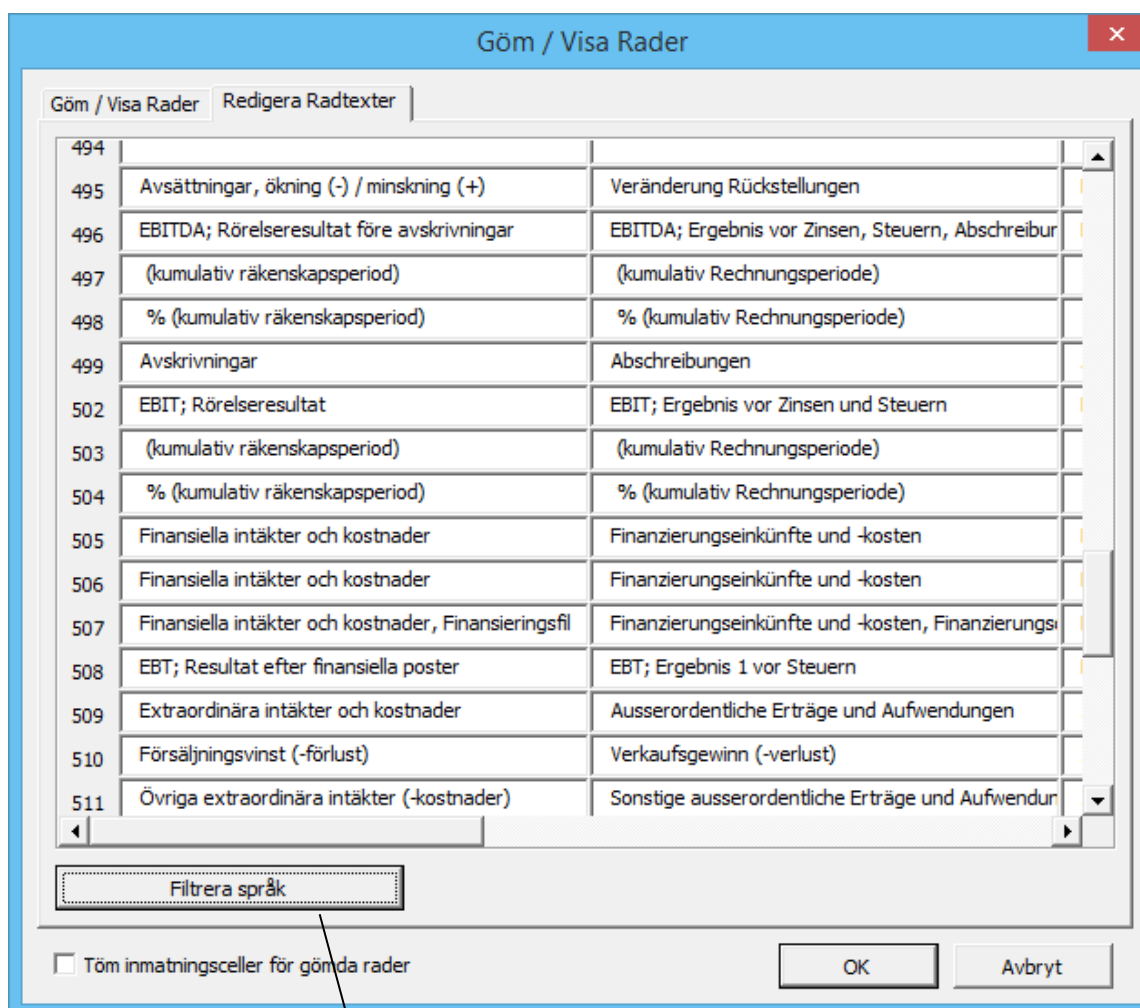

Tryck på knappen för att filtrera bort de språk som man inte har behov av. De med blå rader blir visas, de med vita rader göms bort:

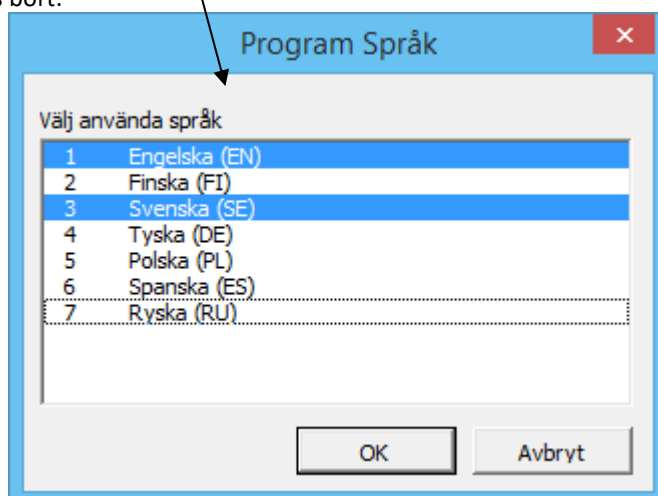

3.2.6.6 Kopiera/Distribuera -funktionen

Man kan kopiera en formel eller värden från en cell till nästa kolumn genom att använda Excel's "Kopiera och Klistra in" funktioner. För detta ändamål har *Invest for Excel®* en användbar funktion som man kan aktivera genom att trycka på  knappen. Markera först den valda cellen vars innehåll ska kopieras till nästa kolumn!

Distribuera cellens värde

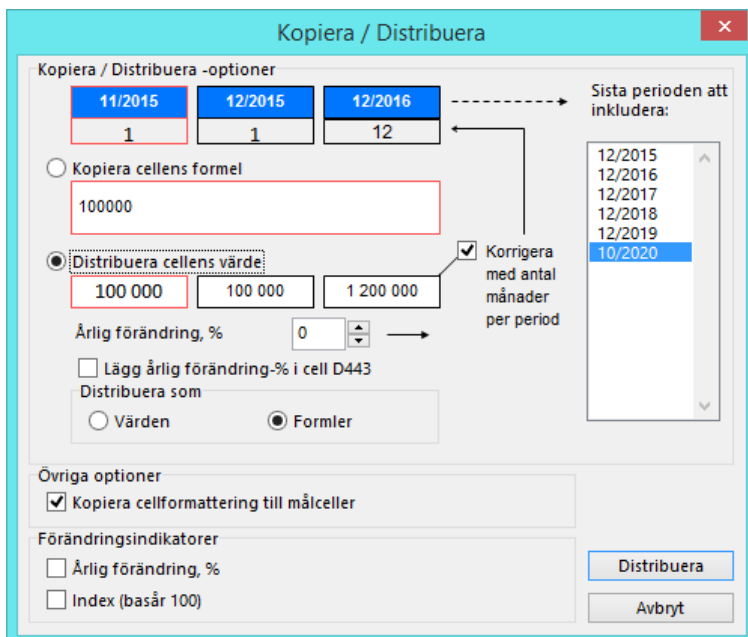

Kopiera / Distribuera

Kopiera / Distribuera -optioner

11/2015 12/2015 12/2016
1 1 12

Kopiera cellens formel
100000

Distribuera cellens värde
100 000 100 000 1 200 000

Årlig förändring, % 0

Lägg årlig förändring-% i cell D443

Distribuera som
 Värden Formler

Korriger med antal månader per period

Sista perioden att inkludera:
12/2015
12/2016
12/2017
12/2018
12/2019
10/2020

Övriga optioner
 Kopiera cellformattering till målceller

Förändringsindikatorer
 Årlig förändring, %
 Index (basår 100)

Distribuera
Avbryt

Om man inte vill kopiera värdena till alla kolumner kan man välja till vilka perioder i listen till höger.

Markera **Korriger med antal månader per period:**

Exempel (se bilden till vänster): Första månadens intäkt är 100 000 (11/2015). Nästa period slutar vid räkenskapsårets (12/2015), även denna period är en månad lång. Följaktligen är intäkterna 100 000 även för denna period (lika lång). Den tredje perioden sträcker sig över ett helt år, varför den summan blir 1 200 000 därför att 'Korriger med antal månader per period' är vald.

När man använder "Kopiera/Distribuera" – funktionen för värden

som inte ska förändras, d.v.s. inte ska multipliceras 12 gånger när perioden går från att vara på månadsbas till årliga kolumner (exempelvis pris, procenttal, antal anställda), markera inte "Korriger med antal månader per period" (som förval är den inte markerad).

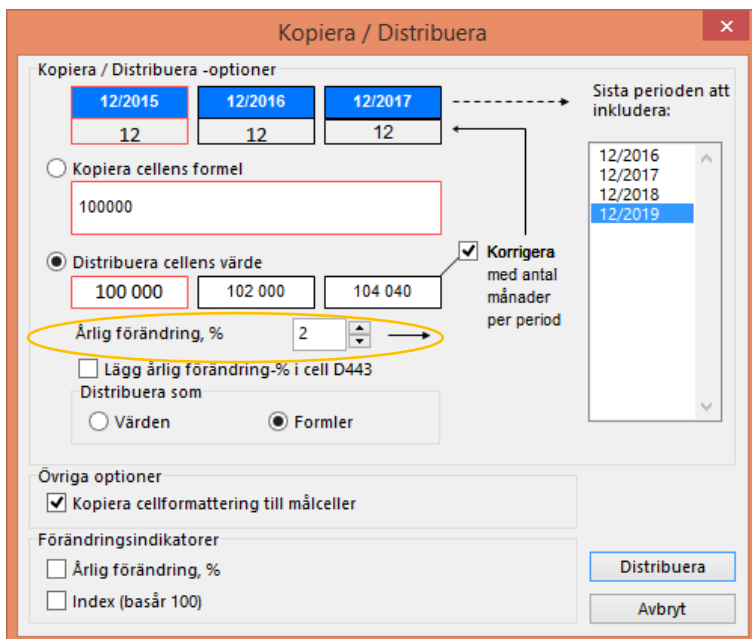

Kopiera / Distribuera

Kopiera / Distribuera -optioner

12/2015 12/2016 12/2017
12 12 12

Kopiera cellens formel
100000

Distribuera cellens värde
100 000 102 000 104 040

Årlig förändring, % 2

Lägg årlig förändring-% i cell D443

Distribuera som
 Värden Formler

Korriger med antal månader per period

Sista perioden att inkludera:
12/2016
12/2017
12/2018
12/2019

Övriga optioner
 Kopiera cellformattering till målceller

Förändringsindikatorer
 Årlig förändring, %
 Index (basår 100)

Distribuera
Avbryt

Genom att mata en procentuell förändring kan man bestämma hur värdena de kommande intervallerna ska förändras. Man kan exempelvis mata in hur försäljningspris eller försäljningsvolym ska öka eller minska. I exemplet till vänster är kalkylen indelad på årsbasis (12 månader). Kalkylen kan likaväl delas in i månads- eller kvartals-intervaller. Den procentuella förändringen sker på årsbasis. Programmet visar värdet i den aktiva cellen samt de två nästkommande cellerna.

Kopiera / Distribuera

Kopiera / Distribuera -optioner

12/2015	12/2016	12/2017
12	12	12

Sista perioden att inkludera:

- 12/2016
- 12/2017
- 12/2018
- 12/2019

Kopiera cellens formel

100000

Distribuera cellens värde

100 000 102 000 104 040

Årlig förändring, % 2

Lägg årlig förändring-% i cell D443

Distribuera som

Värden Formler

Korriger med antal månader per period

Övriga optioner

Kopiera cellformatering till målceller

Förändringsindikatorer

Årlig förändring, %

Index (basår 100)

Distribuera

Avbryt

Distribuera som Formel är förvalt i bilden. Det innebär att Invest for Excel® skapar formler i kolumner på basis av vad föregående kolumn innehåller, vilket förenklar kalkylarbetet. Man kan även välja att distribuera Värden från en aktiv cell som tal istället för formler, om det skulle behövas. Detta medför en statisk beräkning, vilket ökar risken för fel i simuleringar.

Värden visas i **Distribuera cellens värde**, tryck på **"Distribuera"** -knappen

Kopiera cellens formel

Kopiera / Distribuera

Kopiera / Distribuera -optioner

12/2015	12/2016	12/2017
12	12	12

Sista perioden att inkludera:

- 12/2016
- 12/2017
- 12/2018
- 12/2019

Kopiera cellens formel

=H450+H451

Distribuera cellens värde

100 000 100 000 100 000

Årlig förändring, % 0

Lägg årlig förändring-% i cell D443

Distribuera som

Värden Formler

Korriger med antal månader per period

Övriga optioner

Kopiera cellformatering till målceller

Förändringsindikatorer

Årlig förändring, %

Index (basår 100)

Kopiera

Avbryt

När man kopierar en cell som innehåller en Excel-formel till en intilliggande kolumn använder man **Kopiera cellens formel** och trycker på **"Kopiera"** – knappen, se exempel till vänster.

Övriga optioner: Använd "Kopiera cellformatering till målceller" för att kopiera cellens format såsom decimaler, stil och procentsatser.

3.2.6.6.1 Årlig förändring % i cell

När man distribuerar värdet in en cell kan man välja att visa den årliga procentuella förändringen i kolumn D.

RESULTATRÄKNING					
SEK	1/2015	12/2015	12/2016	12/2017	12/2018
Mån. per period		12	12	12	12
Rörliga kostnader	0	-2 697 600	-2 769 600	-2 841 600	-2 913 600
Bränslekostnader		-1 947 600	-1 974 600	-2 001 600	-2 028 600
Bränslekostnad för tomt plan		-1 497 600	-1 497 600	-1 497 600	-1 497 600
Bränslekostnad per flygning		-7 200	-7 200	-7 200	-7 200
Antal flygningar		208	208	208	208
Bränslekostnad för passagerarvikt		-450 000	-477 000	-504 000	-531 000
Bränslekostnad per passagerare		-90,00	-90,00	-90,00	-90,00
Antal passagerare		5 000	5 300	5 600	5 900
Hanteringskostnader		-750 000	-795 000	-840 000	-885 000
Hanteringskostnad per passagerare		-150	-150	-150	-150
Antal passagerare		5 000	5 300	5 600	5 900
Personalkostnader					
Övriga rörliga kostnader					
Försäljningsbidrag	0	11 502 400	12 567 200	13 671 872	14 817 556
Fasta kostnader	0	-5 650 000	-5 650 000	-5 650 000	-5 650 000
Personalkostnader		-2 500 000	-2 500 000	-2 500 000	-2 500 000
Underhållskostnader		-3 150 000	-3 150 000	-3 150 000	-3 150 000
Övriga fasta kostnader					
Avsättningar, ökning (-) / minskning (+)					
EBITDA; Rörelseresultat före avskrivningar	0	5 852 400	6 917 200	8 021 872	9 167 556

Kopiera / Distribuera

Kopiera / Distribuera -optioner

12/2015 12/2016 12/2017 Sista perioden att inkludera:

12 12 12

Kopiera cellens formel

Distribuera cellens värde

-150 -152 -155

Årlig förändring, % 1,5

Lägg årlig förändring-% i cell D467

Distribuera som

Värden Formler

Övriga optioner

Kopiera cellformatting till målceller

Förändringsindikatorer

Årlig förändring, %

Index (basår 100)

Distribuera Avbryt

Den årliga förändringen kan enkelt ändras från den markerade cellen. Funktionen är inte tillgänglig för alla rader.

RESULTATRÄKNING					
SEK	1/2015	12/2015	12/2016	12/2017	12/2018
Mån. per period		12	12	12	12
Rörliga kostnader	0	-2 697 600	-2 781 525	-2 866 989	-2 954 025
Bränslekostnader		-1 947 600	-1 974 600	-2 001 600	-2 028 600
Bränslekostnad för tomt plan		-1 497 600	-1 497 600	-1 497 600	-1 497 600
Bränslekostnad per flygning		-7 200	-7 200	-7 200	-7 200
Antal flygningar		208	208	208	208
Bränslekostnad för passagerarvikt		-450 000	-477 000	-504 000	-531 000
Bränslekostnad per passagerare		-90,00	-90,00	-90,00	-90,00
Antal passagerare		5 000	5 300	5 600	5 900
Hanteringskostnader		-750 000	-806 925	-865 389	-925 425
Hanteringskostnad per passagerare		-150	-152	-155	-157
Antal passagerare		5 000	5 300	5 600	5 900
Personalkostnader					
Övriga rörliga kostnader					
Försäljningsbidrag	0	11 502 400	12 555 275	13 646 483	14 777 131
Fasta kostnader	0	-5 650 000	-5 650 000	-5 650 000	-5 650 000
Personalkostnader		-2 500 000	-2 500 000	-2 500 000	-2 500 000
Underhållskostnader		-3 150 000	-3 150 000	-3 150 000	-3 150 000
Övriga fasta kostnader					
Avsättningar, ökning (-) / minskning (+)					
EBITDA; Rörelseresultat före avskrivningar	0	5 852 400	6 905 275	7 996 483	9 127 131

3.2.6.6.2 Förändringsindikatorer

I dialogrutan för Kopiera/Distribuera kan man välja om man vill inkludera Förändringsindikatorer under vald rad.

RESULTATRÄKNING

SEK	1/2015	12/2015	12/2016	12/2017	12/2018
Mån. per period		12	12	12	12
Rörliga kostnader					8 600
Bränslekostnader					8 600
+ Bränslekostnad för tomt plan					7 600
+ Bränslekostnad per flygning					7 200
* Antal flygningar					208
+ Bränslekostnad för passagerarvikt					1 000
+ Bränslekostnad per passagerare					90,00
* Antal passagerare					5 900
Hanteringskostnader					5 000
+ Hanteringskostnad per passagerare					-150
* Antal passagerare					5 900
Personalkostnader					
Övriga rörliga kostnader					
Försäljningsbidrag					7 556
Fasta kostnader					0 000
Personalkostnader					0 000
Underhållskostnader					0 000
Övriga fasta kostnader					0 000
Avsättningar, ökning (-) / minskning (+)					
EBITDA; Rörelseresultat före avskrivningar	0	5 852 400	6 917 200	8 021 872	9 167 556

Kopiera / Distribuera

Kopiera / Distribuera -optioner

12/2015 12/2016 12/2017

12 12 12

Sista perioden att inkludera: 12/2016, 12/2017, 12/2018, 12/2019, 12/2020, 12/2021, 12/2022, 12/2023, 12/2024

Kopiera cellens formel

Distribuera cellens värde

-150 -153 -156

Ärlig förändring, % 2

Lägg årlig förändring-% i cell D467

Distribuera som Värden Formler

Övriga optioner

Kopiera cellformattering till målceller

Förändringsindikatorer

Årlig förändring, %

Index (basår 100)

Distribuera Avbryt

Valda Förändringsindikatorer läggs till i bladet:

SEK	1/2015	12/2015	12/2016	12/2017	12/2018
Mån. per period		12	12	12	12
Rörliga kostnader	0	-2 697 600	-2 785 500	-2 875 536	-2 967 769
Bränslekostnader		-1 947 600	-1 974 600	-2 001 600	-2 028 600
+ Bränslekostnad för tomt plan		-1 497 600	-1 497 600	-1 497 600	-1 497 600
+ Bränslekostnad per flygning		-7 200	-7 200	-7 200	-7 200
* Antal flygningar		208	208	208	208
+ Bränslekostnad för passagerarvikt		-450 000	-477 000	-504 000	-531 000
+ Bränslekostnad per passagerare		-90,00	-90,00	-90,00	-90,00
* Antal passagerare		5 000	5 300	5 600	5 900
Hanteringskostnader		-750 000	-810 900	-873 936	-939 169
+ Hanteringskostnad per passagerare	2,00%	-150	-153	-156	-159
Förändring, årlig %			2,0 %	2,0 %	2,0 %
Index (basår 100)		100	102	104	106
* Antal passagerare		5 000	5 300	5 600	5 900
Personalkostnader					
Övriga rörliga kostnader					
Försäljningsbidrag	0	11 502 400	12 551 300	13 637 936	14 763 387

Årlig förändring, % visar förändringen per år för huvudraden. **Index (basår 100)** visar den kumulativa förändringen som ett index, där startåret är 100.

Efter lite övning upptäcker man fördelarna med Invest for Excel®'s "Kopiera/Distribuera" – funktion jämfört med vanlig kopiering i Excel. En fördel är att kunna länka formler mellan celler vilket är en förutsättning för Break-even-funktionen. Om det finns formler i följande kolumner, kommer siffrorna i de följande kolumnerna också förändras.

Använd dessa  knappar för flytta mellan första och sista kolumnen i tabellen.

 Cell Break-even (Kritisk punkt) knappen: Se avsnitt 5.9 för mer information.

Distribution av procentuell förändring kan göras per år eller per period.

Om man väljer "Per år" görs förändringen varje räkenskapsår.

Kopiera / Distribuera

Kopiera / Distribuera -optioner

3/2016	6/2016	9/2016
3	3	3

Kopiera cellens formel
 Distribuera cellens värde

120000

Korrigera med antal månader per period

120 000 120 000 120 000

Årlig förändring, % 2

Lägg årlig förändring-% i cell D443

Tillämpa
 Per år Per period

Distribuera som
 Värden Formler

Övriga optioner
 Kopiera cellformatering till målceller

Förändringsindikatorer
 Årlig förändring, %
 Index (basår 100) Basår 2016

Sista perioden att inkludera:

- 6/2016
- 9/2016
- 12/2016
- 12/2017
- 12/2018
- 12/2019
- 12/2020
- 12/2021
- 12/2022
- 12/2023
- 12/2024

Distribuera Avbryt

RESULTATRÄKNING

	3/2016	6/2016	9/2016	12/2016	12/2017	12/2018
Mån. per period	3	3	3	3	12	12
Intäkter specificerad:						
Intäkter	120 000	120 000	120 000	120 000	489 600	499 392

Väljer man "Per period" görs förändringen varje period.

Kopiera / Distribuera

Kopiera / Distribuera -optioner

3/2016	6/2016	9/2016
3	3	3

Kopiera cellens formel
 Distribuera cellens värde

120000

Korrigera med antal månader per period

Lägg årlig förändring-% i cell D443

Tillämpa
 Per år
 Per period

Distribuera som
 Värden
 Formler

Kopiera cellformatering till målceller

Årlig förändring, %
 Index (basår 100)

Basår 2016

Sista perioden att inkludera:

- 6/2016
- 9/2016
- 12/2016
- 12/2017
- 12/2018
- 12/2019
- 12/2020
- 12/2021
- 12/2022
- 12/2023
- 12/2024

Distribuera Avbryt

RESULTATRÄKNING

	3/2016	6/2016	9/2016	12/2016	12/2017	12/2018
Mån. per period	3	3	3	3	12	12
Intäkter specificerad:						
Intäkter	120 000	120 596	121 194	121 796	496 926	506 864

Du kan välja basår för indexering.

Kopiera / Distribuera

Kopiera / Distribuera -optioner

12/2017	12/2018	12/2019
12	12	12

Sista perioden att inkludera:

- 12/2018
- 12/2019
- 12/2020
- 12/2021
- 12/2022
- 12/2023
- 12/2024
- 12/2025
- 12/2026

Kopiera cellens formel

280

Distribuera cellens värde

280 286 291

Korrigera med antal månader per period

Årlig förändring, % 2

Lägg årlig förändring-% i cell D449

Tillämpa

Per år Per period

Distribuera som

Värdet Formler

Övriga optioner

Kopiera cellformatering till målceller

Förändringsindikatorer

Årlig förändring, %

Index (basår 100)

Basår 2017

Distribuera Avbryt

Biljettpris	2,00 %	280	286	291	297	303
Förändring, årlig %		0,0 %	2,0 %	2,0 %	2,0 %	2,0 %
Index (basår 100)		100	102	104	106	108

3.2.6.7 Totalrader

Totalrader kan läggas till Resultaträkningen från meny.

The screenshot shows the Excel interface with the 'Totalrader' menu option highlighted in the ribbon. Below it, a 'RESULTATRÄKNING' table is visible, and a 'Totalrader' dialog box is open, allowing the user to select a row in the table to add a total row before or after it.

EUR	1/2019	12/2019	12/2020	12/2021	12/2022	12/2023	12/2024
Män. per period		12	12	12	12	12	12
Flygresor		1 400 000	1 513 680	1 631 847	1 753 116	1 879 102	2 009 427
Passagerare							
Passagerare							
Ökning i passagerarantal							
Max kapacitet							
Beläggningsgrad							
Biljettpris							
Postfrakt							
Nettoomsättning							
Rörliga kostnader							
Bränslekostnader							
Bränslekostnader tomt flygplan							
Bränslekostnader per flygplan							
Flygningar							
Bränslekostnader passagerare							
Bränslekostnader per passagerare							
Passagerare							
Bokningskostnader							
Bokningskostnad per passagerare							
Passagerare							
Försäljningsbidrag							
Försäljningsbidrag, %							
Fasta kostnader							
Personalkostnader							
Flygpersonal							
Markpersonal							
Underhållskostnad (flygplan)							
Underhållskostnad (flygplan) % av flygplans inköpspris							
Hyror							
EBITDA; Rörelseresultat före avskrivningar							
EBITDA, %							
Avskrivningar							
EBIT; Rörelseresultat							
EBIT, %							
Finansiella intäkter och kostnader							
Finansiella intäkter och kostnader							
EBT; Resultat efter finansiella poster							
Extraordinära intäkter och kostnader							
Realisationsvinst (-förlust)	0	0	0	404 063	0	0	0
Resultat före bokslutsdispositioner och skatter	0	108 714	137 866	692 687	366 773	499 738	636 337

Totalrad kan läggas till före eller efter vald resultaträkningsrad.

En formel skapas automatiskt och beskrivande text kan läggas till i textområdet.

Försäljningsbidrag		0	1 330 240	1 431 181	1 535 707
(kumulativ räkenskapsperiod)			83,1%	83,5%	83,9%
Försäljningsbidrag, %		0	-582 500	-594 150	-606 033
☰ Personalkostnader			-250 000	-255 000	-260 100
+ Personalkostnader	2,00 %		-200 000	-204 000	-208 080
+ Flygpersonal	2,00 %		-50 000	-51 000	-52 020
Bidrag före underhållskostnader		0	1 080 240	1 176 181	1 275 607
☰ Underhållskostnader			-332 500	-339 150	-345 933
+ Flygplans underhållskostnader	2,00 %		-332 500	-339 150	-345 933
% inköpspris			7 %		
☰ Hyror	2,00 %				

Formeln kan fritt editeras så raden kan användas för att visa vilken information som helst.

REPT		=H\$481+H\$485			
A	B	C	D	G	H
481	Försäljningsbidrag			0	1 330 240
483	(kumulativ räkenskapsperiod)				83,1%
484	Försäljningsbidrag, %			0	-582 500
485	☰ Personalkostnader				-250 000
486	+ Personalkostnader	2,00 %			-200 000
487	+ Flygpersonal	2,00 %			-50 000
488	Bidrag före underhållskostnader			0	H\$481+H\$485

Totalrad som lagts till kan tas bort med samma funktion.

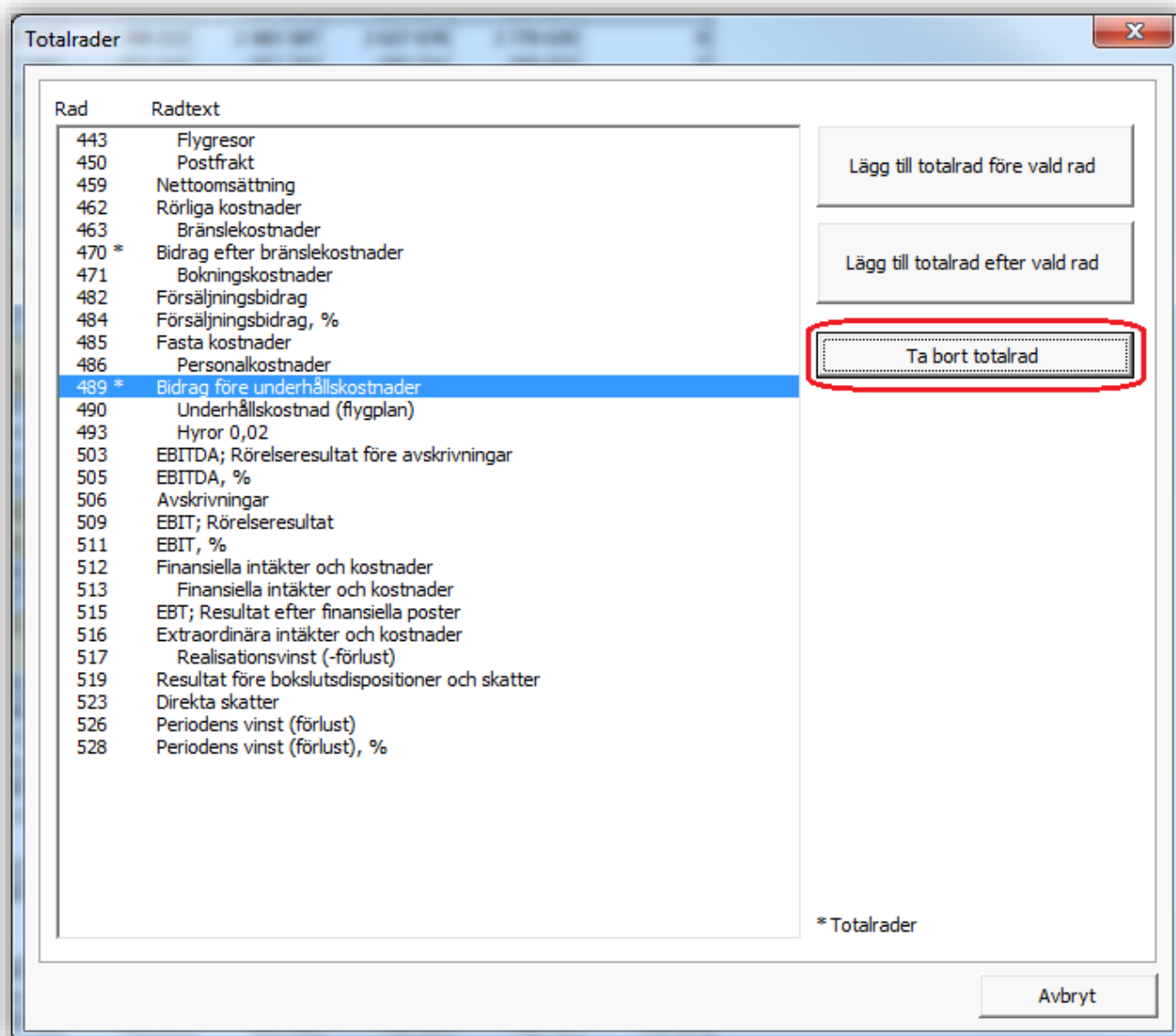

3.2.6.8 Avsättningar

Förändringar i avsättningar kan matas in i Resultaträkningen före EBITDA. Förändringar i avsättningar är **inte kassaflödespåverkande** i sig men påverkar det fria kassaflödet genom förändringar i inkomstskatt.

RESULTATRÄKNING

SEK	12/2015	12/2016	12/2017	12/2018
Mån. per period	12	12	12	12
Intäkter	14 200 000	15 336 800	16 513 472	17 731 156
Rörliga kostnader	-2 697 600	-2 785 500	-2 875 536	-2 967 769
Försäljningsbidrag	11 502 400	12 551 300	13 637 936	14 763 387
Fasta kostnader	-5 650 000	-5 650 000	-5 650 000	-5 650 000
Avsättningar, ökning (-) / minskning (+)	-500 000	-400 000		
EBITDA; Rörelseresultat före avskrivningar	5 352 400	6 501 300	7 987 936	9 113 387
Avskrivningar	0	0	0	0
EBIT; Rörelseresultat	5 352 400	6 501 300	7 987 936	9 113 387
Finansiella intäkter och kostnader	0	0	0	0
Finansiella intäkter och kostnader				
Finansiella intäkter och kostnader, Finansieringsfil				
EBT; Resultat efter finansiella poster	5 352 400	6 501 300	7 987 936	9 113 387
Extraordinära intäkter och kostnader	0	0	0	0
Försäljningsvinst (-) / förlust)	0	0	0	0
Övriga extraordinära intäkter (-) / kostnader)				
Resultat före bokslutsdispositioner och skatter	5 352 400	6 501 300	7 987 936	9 113 387
Bokslutsdispositioner, ökning (-) / minskning (+)				
Avskrivningar utöver (-) / under (+) kalkylmässiga	0	0	0	0
Bokslutsdispositioner, ökning (-) / minskning (+)				
Direkta skatter	-1 177 528	-1 430 286	-1 757 346	-2 004 945
Uppskjutna skatter				
Minoritetsandelar				
Periodens vinst (förlust)	4 174 872	5 071 014	6 230 590	7 108 442

Akkumulerade avsättningar syns i Balansräkningen på skuldsidan.

Bokslutsdispositioner	0	0	0	0
Avsättningar	500 000	900 000	900 000	900 000
Minoritetsandel	0	0	0	0
Främmande kapital				
Långfristigt främmande kapital	0	0	0	0
Kortfristigt främmande kapital	0	0	0	0
Främmande kapital totalt	0	0	0	0
EGET KAPITAL OCH SKULDER	4 674 872	10 145 886	16 376 476	23 484 918

3.2.6.9 Uppskjutna skatter

Uppskjutna skatter kan matas in i Resultaträkningen efter ordinarie Inkomstskatter (Direkta skatter). Uppskjutna skatter påverkar inte det fria kassaflödet.

RESULTATRÄKNING

SEK	12/2015	12/2016	12/2017	12/2018
Mån. per period	12	12	12	12
Intäkter	14 200 000	15 336 800	16 513 472	17 731 156
Rörliga kostnader	-2 697 600	-2 785 500	-2 875 536	-2 967 769
Försäljningsbidrag	11 502 400	12 551 300	13 637 936	14 763 387
Fasta kostnader	-5 650 000	-5 650 000	-5 650 000	-5 650 000
Avsättningar, ökning (-) / minskning (+)	-500 000	-400 000		
EBITDA; Rörelseresultat före avskrivningar	5 352 400	6 501 300	7 987 936	9 113 387
Avskrivningar	0	0	0	0
EBIT; Rörelseresultat	5 352 400	6 501 300	7 987 936	9 113 387
Finansiella intäkter och kostnader	0	0	0	0
Finansiella intäkter och kostnader				
Finansiella intäkter och kostnader, Finansieringsfil				
EBT; Resultat efter finansiella poster	5 352 400	6 501 300	7 987 936	9 113 387
Extraordinära intäkter och kostnader	0	0	0	0
Försäljningsvinst (-förlust)	0	0	0	0
Övriga extraordinära intäkter (-kostnader)				
Resultat före bokslutsdispositioner och skatter	5 352 400	6 501 300	7 987 936	9 113 387
Bokslutsdispositioner, ökning (-) / minskning (+)				
Avskrivningar utöver (-) / under (+) kalkylmässiga	0	0	0	0
Bokslutsdispositioner, ökning (-) / minskning (+)				
Direkta skatter	-1 177 528	-1 430 286	-1 757 346	-2 004 945
Uppskjutna skatter	-500 000			
Minoritetsandelar				
Periodens vinst (förlust)	3 674 872	5 071 014	6 230 590	7 108 442

Akkumulerade Uppskjutna skatteskulder visas under Långfristigt främmande kapital i Balansräkningen.

Långfristigt främmande kapital	500 000	500 000	500 000	500 000
Räntebärande långfristigt främmande kapital	0	0	0	0
Räntefritt långfristigt främmande kapital	0	0	0	0
Uppskjutna skatteskulder	500 000	500 000	500 000	500 000
Kortfristigt främmande kapital	500 000	500 000	500 000	500 000
Främmande kapital totalt	1 000 000	1 000 000	1 000 000	1 000 000
EGET KAPITAL OCH SKULDER	5 174 872	10 645 886	16 876 476	23 984 918

3.2.6.10 Finansiella nyckeltal

Avkastning på nettokapital (RONA), %	...	0,0%	9,6%
Ekonomiskt mervärde (VA)		-212 088	-74 112

När man trycker på  knappen "Avkastning på nettokapital (RONA)" kan man välja vad indikatorerna för RONA och VA ska baseras på:

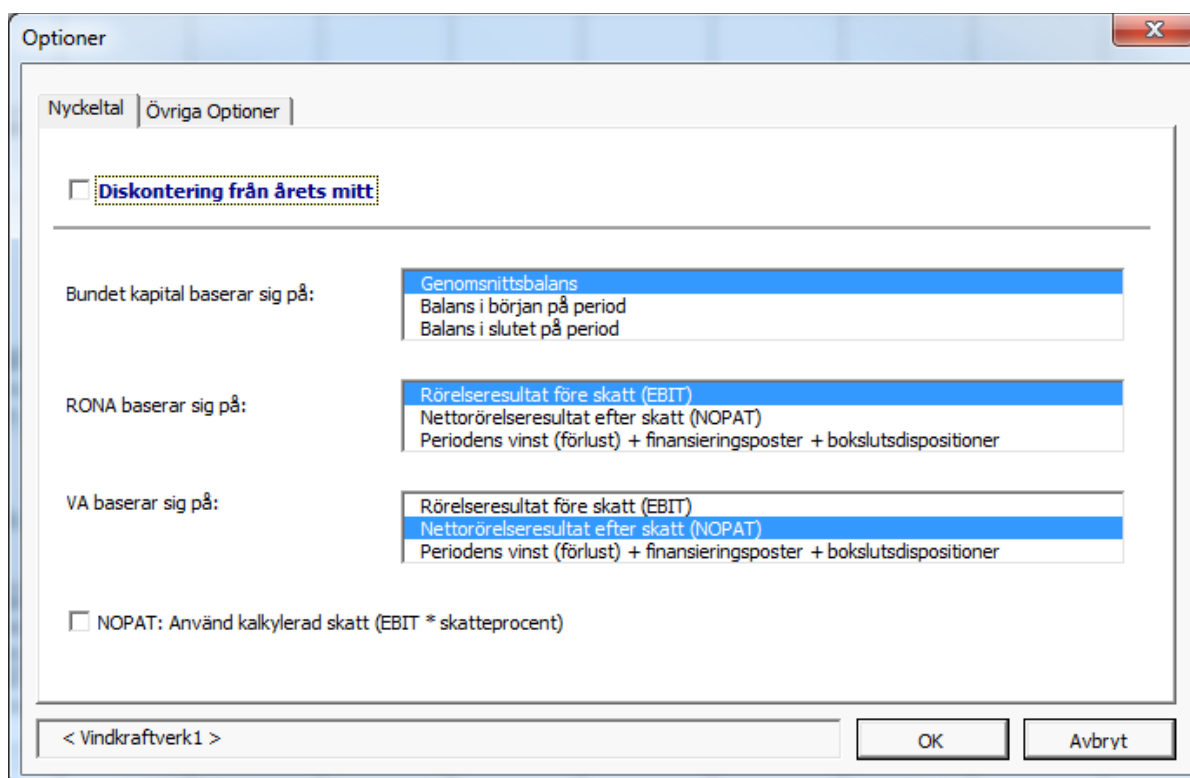

Optioner

Nyckeltal | Övriga Optioner

Diskontering från årets mitt

Bundet kapital baserar sig på:

- Genomsnittsbalans
- Balans i början på period
- Balans i slutet på period

RONA baserar sig på:

- Rörelseresultat före skatt (EBIT)
- Nettorörelseresultat efter skatt (NOPAT)
- Periodens vinst (förlust) + finansieringsposter + bokslutsdispositioner

VA baserar sig på:

- Rörelseresultat före skatt (EBIT)
- Nettorörelseresultat efter skatt (NOPAT)
- Periodens vinst (förlust) + finansieringsposter + bokslutsdispositioner

NOPAT: Använd kalkylerad skatt (EBIT * skatteprocent)

< Vindkraftverk1 > OK Avbryt

3.2.6.11 Avkastning på nettokapital (RONA), % (RONA=Return On Net Assets)

Definition:

$$\text{RONA} = \frac{\text{Rörelseresultat före skatt (EBIT) eller efter skatt (NOPAT)}}{\text{Bundet kapital} *}$$

* "Genomsnittsbalans", "Balans i början av period" eller "Balans i slutet av period".

Definierar avkastning på kapital som är bundet till investeringen. Eftersom det endast avser den aktuella investeringens nettokapital är det inte nödvändigtvis jämförligt med hela verksamhetens avkastning på nettokapital

där:

NOPAT (Net Operating Profit After Tax/Rörelseresultat efter skatt) = EBIT – Skatt. Notera att skatten kan vara "direkta skatter" från resultaträkningen eller en kalkylmässig skatt: EBIT * skatteprocent, om denna option väljs:

NOPAT: Använd kalkylerad skatt (EBIT * skatteprocent)

Bundet kapital = Totala anläggningstillgångar + Nettorörelsekapital

Bundet kapital – definition för period t:

$$\text{Bundet kapital (Genomsnittsbalans)}_{(t)} = \frac{\text{Bundet kapital}_{(t-1)} + \text{Bundet kapital}_{(t)}}{2}$$

$$\text{Bundet kapital (Balans i början av period)}_{(t)} = \text{Bundet kapital}_{(t-1)}$$

$$\text{Bundet kapital (Balans i slutet på period)}_{(t)} = \text{Bundet kapital}_{(t)}$$

3.2.6.12 Ekonomiskt mervärde (VA)

VA kan definieras som skillnaden mellan rörelseresultat efter skatt och kapitalkostnaden för totalt kapital.

Allmän VA formel:

$$VA = \text{NOPAT} - \text{COST OF CAPITAL} \times \text{CAPITAL INVESTED}$$

där

NOPAT (Net Operating Profit After Tax/Rörelseresultat efter skatt) = EBIT – Skatt

Notera att skatten kan vara "direkta" skatter från resultaträkningen eller en kalkylmässig skatt EBIT * skatteprocent, om denna option väljs:

NOPAT: Använd kalkylerad skatt (EBIT * skatteprocent)

COST OF CAPITAL = Vägd genomsnittlig kapitalkostnad (WACC) = diskonteringsränta

CAPITAL INVESTED = Icke räntebringande kapital i början av året

Tillämpning i Invest for Excel®:

$$VA = (\text{rörelseresultat [EBIT]} - \text{skatt}) - (\text{kalkylränta}/100) * (\text{anläggningstillgångar} + \text{rörelsekapital})^{**}$$

** Anläggningstillgångar och rörelsekapital i genomsnitt under året, i början av år eller i slutet av ett år.

Rörelseresultat = EBIT

Rörelseresultat efter skatt (NOPAT) = EBIT – Inkomstskatt för perioden (kumulativt räkenskapsår) eller EBIT – kalkylmässigt skat [EBIT *(1-tax %)], om denna option är vald:

NOPAT: Använd kalkylerad skatt (EBIT * skatteprocent)

3.2.7 Rörelsekapital

I den här tabellen kan man beräkna det rörelsekapitalbehov som uppkommer genom investeringen/projektet:

RÖRELSEKAPITAL

SEK	1/2015	12/2015	12/2016	12/2017
Mån. per period		12	12	12
Kortfristiga fordringar				
Kundfordringarnas omloppstid, dagar	30	30	30	30
Kundfordringar	0	1 183 333	1 278 067	1 376 123
Kundfordringar, korrigerade				
Ökning (-) / minskning (+)	0	-1 183 333	-94 733	-98 056
Övriga fordringar	0	0	0	0
Förändring i övriga fordringar				
Minimikassa	0	0	0	0
Minimikassa, ökning (-)/minskning (+)				
Kortfristiga fordringar, ökning (-)/minskning (+)	0	-1 183 333	-94 733	-98 056
Lager				
Omsättningstid, dagar	14	14	14	14
Lager	0	75 740	76 790	77 840
Lagrets omsättningstid, dagar				
Ökning (-) / minskning (+)	0	-75 740	-1 050	-1 050
Lager, ökning (-)/minskning (+)	0	-75 740	-1 050	-1 050
Kortfristiga skulder				
Betalningstid i genomsnitt, dagar	30	30	30	30
Leverantörsskulder	0	224 800	232 125	239 628
Korrigerade leverantörsskulder				
Ökning (+)/minskning (-)	0	224 800	7 325	7 503
Övriga kortfristiga skulder	0	0	0	0
Förändring i övriga kortfr. skulder, ökning (+)/minskn. (-)				
Kortfristiga skulder, ökning (+)/minskn. (-)	0	224 800	7 325	7 503
Förändring i rörelsekapital	0	-1 034 273	-88 458	-91 603
Nettorörelsekapital	0	1 034 273	1 122 732	1 214 335

3.2.7.1 Detaljerad definition av Rörelsekapital

Rörelsekapitalets huvudgrupper (Kortfristiga fordringar, Lager och Kortfristiga skulder) kan specificeras i upp till 5 undergrupper.

RÖRELSEKAPITAL	
Mån. per period	
Kortfristiga fordringar	
	Kundfordringarnas omloppstid, dagar
...	Kundfordringar
	Kundfordringar, korrigerade
	Ökning (-) / minskning (+)
Övriga fordringar	
	Förändring i övriga fordringar
	Minimikassa
	Minimikassa, ökning (-)/minskning (+)
	Kortfristiga fordringar, ökning (-)/minskning (+)
Lager	
	Omsättningstid, dagar
...	Lager
	Lagrets omsättningstid, dagar
	Ökning (-) / minskning (+)
	Lager, ökning (-)/minskning (+)
Kortfristiga skulder	
	Betalningstid i genomsnitt, dagar
...	Leverantörsskulder
	Korrigerade leverantörsskulder
	Ökning (+)/minskning (-)
	Övriga kortfristiga skulder
	Förändring i övriga kortfr. skulder, ökning (+)/minskn. (-)
	Kortfristiga skulder, ökning (+)/minskn. (-)
Förändring i rörelsekapital	
Nettorörelsekapital	

Klicka på de små  knapparna för det tillgångsslag som ska specificeras. Dialogrutan för Specificering visas för aktuellt tillgångsslag.

Specificera Kundfordringar ✕

Kundfordringar

Specificera
 Hur många

Specificera inte

Välj Specificera och välj därefter önskat antal undergrupper (2-5).

Specificera Kundfordringar ✕

Kundfordringar

Specificera
 Hur många

Specificera inte

Tryck på OK, rörelsekapitaltabellen kompletteras med valt antal undergrupper.

RÖRELSEKAPITAL

SEK

Mån. per period

Kortfristiga fordringar

1 Kundfordringarnas omloppstid, dagar
... Kundfordringar
Kundfordringar, korrigerade
Ökning (-) / minskning (+)
2 Kundfordringarnas omloppstid, dagar
... Kundfordringar 2
Kundfordringar, korrigerade
Ökning (-) / minskning (+)
3 Kundfordringarnas omloppstid, dagar
... Kundfordringar 3
Kundfordringar, korrigerade
Ökning (-) / minskning (+)
Övriga fordringar
Förändring i övriga fordringar
Minimikassa
Minimikassa, ökning (-)/minskning (+)
Kortfristiga fordringar, ökning (-)/minskning (+)

För varje undergrupp kan man definiera rad(er) som beräkningen grundar sig på.

Tryck på knappen för komma till undergrupperna.

Kundfordringar

Välj rader som kalkylering baseras på

443 Passagerartrafik
444 + Antal passagerare
445 * Genomsnittligt biljettpris 0,02
446 Postfrakt
447
448
449
450
451
452
453
454
455 Intäkter
457 Rörelsens övriga intäkter

Återställ ursprunginställningar OK Avbryt

Välj rad(er) för beräkningen från radlistan. I tabellen kan man sedan mata in genomsnittligt antal dagar som man vill ha som betalningsvillkor:

RÖRELSEKAPITAL

SEK	1/2015	12/2015	12/2016
Mån. per period		12	12
Kortfristiga fordringar			
1 Kundfordringarnas omloppstid, dagar	30	14	14
Kundfordringar	0	552 222	596 431
Kundfordringar, korrigerade			
Ökning (-) / minskning (+)	0	-552 222	-44 209

3.2.7.2 Kortfristiga fordringar

Kundfordringar. Hur mycket kortfristiga fordringar en investering, projekt eller affärsverksamhet binder upp beror i huvudsak på **Kundfordringar**. Det finns två sätt att mata in kundfordringar:

1. Mata in den uppskattade genomsnittliga betalningstiden i dagar för kundfordringar, d.v.s. genom-snittliga antalet dagar från leverans till betalning, på raden "**Kundfordringarnas omloppstid, dagar**". Programmet beräknar då det genomsnittliga beloppet av utestående kundfordringar för perioden, baserat på försäljningen (intäktsraden i Resultaträkningen samt kredittiden). Invest for Excel® avvecklar automatiskt kundfordringarna i slutet av kalkylen, annars skulle de förbli obetalda (kreditförlust). Det är dock också möjligt att själv mata in ett värde på raden "Kundfordringar, korrigerade", i restvärdeskolumnen.
2. Mata in beloppen för de uppskattade utestående kundfordringarna för respektive period på raden "**Kundfordringar, korrigerade**". OBSERVERA! Om man matar in belopp på raden "Kundfordringar, korrigerade", gäller de före eventuell inmatning på raden "Kundfordringarnas omloppstid, dagar". Fast både inmatningarna syns i kalkylen är det bara "Kundfordringar, korrigerade" som programmet beaktar då.

Förklaring för raderna i Rörelsekapital – Kortfristiga fordringar:

Fordringarnas betalningstid, dagar – mata in antalet dagar per period
Kundfordringar – beräknade enligt formeln:

Kundfordringar är i princip beräknade enligt formeln:

$$\text{Kundfordringar} = \text{betalningstid, dagar} * \frac{\text{summan av de valda raderna för den aktuella perioden}}{\text{Antalet dagar i perioden}}$$

Om omloppstiden är längre än antalet dagar per kolumn (t.ex. 45 dagar i en månads-kolumn), händer två saker:

1. Kundfordringarna ökar med påverkan av 30 dagars intäkter, inte 45 dagar
2. Kommande period(er) påverkas kumulativt

Kundfordringar, korrigerade – på den här raden kan man mata in värden eller formler. Kundordingar, korrigerade gäller även om man matat in betalningstid för Kundfordringar.

Förändringar i kundfordringar_(t) = Kundfordringar_(t-1) – Kundfordringar_(t)

Eller – om Kundfordringar, korrigerade, används:

Förändringar i kundfordringar = Kundfordringar, korrigerade_(t-1) – Kundfordringar, korrigerade_(t)

Andra Kortfristiga fordringar som *Invest for Excel®* kan hantera är:

1. **Minimikassa:** Mata den uppskattade icke-räntebärande kassa som behövs för projektet.
2. **Övriga fordringar:** Annat än kundfordringar och kassa, exempelvis förskottsbetalningar, förutbetalda kostnader och upplupna intäkter. Utmärkande för dessa poster är att de inte vanligtvis är nödvändiga för själva investeringskalkylen.

De totala kortfristiga fordringarna består av:

Kortfristiga fordringar, ökning (-)/minskning (+) = Förändringar i kundfordringar + Förändringar i Övriga fordringar + Minimikassa ökning (-)/ minskning (+)

3.2.7.3 Lager

Lager binder upp kapital och påverkar investeringens lönsamhet. Mata in omsättningshastighet för lagret i antal dagar eller med lagervärdet i tabellen. Lager består (teoretiskt) av:

Råmaterial och förbrukningsvaror
Pågående arbeten
Färdiga varor

Om man väljer "Omsättningshastighet, dagar" kommer beräkningen av lagervärdet grunda sig på raden "Rörliga kostnader" i Resultaträkningen, som standard. För mer detaljerad hantering av lagret, tryck på  knappen att kunna specificera lagret.

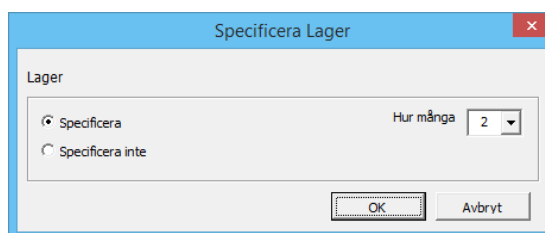

Om man anger både "Omsättningshastighet, dagar" och "Ökning (-) eller minskning (+) av lager" kommer programmet endast att beakta den senare.

Det egen uppskattning av restvärdet för lagret kan matas in i sista kolumnen om man önskar ett annat värde än det som programmet beräknar.

Lager beräknas i princip enligt formeln:

$$\text{Lager} = \text{omsättningshastighet, dagar} * \frac{\text{summan av valda rader för aktuell period}}{\text{Antal dagar i perioden}}$$

Om omloppshastigheten är längre än antalet dagar per kolumn (t.ex. 45 dagar i en månadskolumn), händer två saker:

1. Lagrets värde ökar med påverkan av 30 dagars kostnader, inte 45 dagar
2. Kommande period(er) påverkas kumulativt

3.2.7.4 Kortfristiga skulder

Leverantörsskulder. Hur mycket mindre kapital krävs tack vare betalningstiden från leverantörer?

Det finns två sätt att mata in leverantörsskulder:

1. Mata in den genomsnittliga betalningstiden i dagar, d.v.s. det genomsnittliga antalet dagar från att varan mottagits fram till betalning. Programmet beräknar sedan det genomsnittliga utestående leverantörsskuldena per intervall. Som standard beräknas värdet utifrån de två första raderna av Rörliga kostnader; "Råmaterial, förnödenheter och varor" och "Tjänster av utomstående" i resultaträkningen. För mer detaljerad hantering av skulder, tryck på  knappen för att specificera leverantörsskuldena.

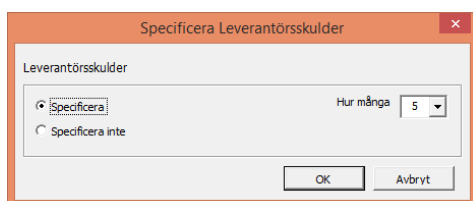

2. Mata in beloppen för de uppskattade leverantörsskuldena per period på raden "Korrigerade leverantörsskulder". Detta är ett alternativ till att mata in betalningstiden. OBSERVERA! Värdena i "Korrigerade leverantörsskulder" är de värden som programmet beaktar om man även fyllt i betalningsdagar för leverantörsskulder.

Invest for Excel® avvecklar automatiskt leverantörsskuldena i slutet av kalkylen, annars skulle de förbli utestående (obetalda). Det är också möjligt att själv mata in ett värde på raden "Korrigerade leverantörsskulder", i restvärdeskolumnen.

Övriga kortfristiga skulder. Förutom leverantörsskulder kan det finnas andra kortfristiga skulder, exempelvis förskottsbetalningar från kunder, skatteskulder, upplupna kostnader och förutbetalda intäkters. Utmärkande för dessa poster är att de inte vanligtvis är nödvändiga för själva investeringskalkylen.

Kortfristiga skulder beräknas i princip enligt formeln:

$$\text{Kortfristiga skulder} = \text{betalningstid, dagar} * \frac{\text{summan av valda rader för aktuell period}}{\text{Antal dagar i perioden}}$$

Om betalningstiden är längre än antalet dagar per kolumn (t.ex. 45 dagar i en månadskolumn), händer två saker:

1. Kortfristiga skulder ökar med påverkan av 30 dagars kostnader, inte 45 dagar
2. Kommande period(er) påverkas kumulativt

Korrigerade leverantörsskulder – på den här raden kan man mata in värden eller formler. Inmatningen gäller före antal dagars betalningstid, om det också är inmatat.

Den sista raden i tabellen, "Nettorörelsekapital", visar hur mycket kapital som binds i denna verksamhet/projekt. Ju större lager, desto mer kapital binder det. Ju längre betalningstid som ges till kunder, desto mer mindre kapital i kassan. Betalningstid för leverantörsskulder fungerar tvärtom, ju längre betalningstid, desto mer kapital i kassan.

Förändring i rörelsekapital = Kortfristiga fordringar, ökning (-)/ minskning (+) + Lager, ökning (-)/ minskning (+) + Kortfristiga skulder, ökning (+), minskning (-)

Nettorörelsekapital = Förändring i rörelsekapital_(t-1) – Förändring i rörelsekapital_(t)

3.2.8 Kassaflödesanalys

Kassaflödesanalysen är en rapport som ger en allmän överblick över hur projektets kassaflöden fördelas.

KASSAFLÖDESANALYS

SEK	1/2015	12/2015	12/2016	12/2017
Mån. per period		12	12	12
Rörelsens kassaflöde				
Intäkter	0	14 200 000	15 336 800	16 513 472
Rörliga kostnader	0	-2 697 600	-2 785 500	-2 875 536
Fasta kostnader	0	-5 650 000	-5 650 000	-5 650 000
Extraordinära intäkter och kostnader	0	0	0	0
Skatter	0	-1 177 528	-1 430 286	-1 757 346
Förändringar i rörelsekapital	0	-403 162	-37 934	-39 306
Rörelsens kassaflöde	0	4 271 710	5 433 080	6 191 284
Tillgångsinvesteringar och -realiseringar	0	-45 000 000	0	0
Fritt kassaflöde (FCF)	0	-40 728 290	5 433 080	6 191 284
Diskonterat fritt kassaflöde (DFCF)	0	-37 711 380	4 657 990	4 914 841
Kumulativt diskonterat fritt kassaflöde	0	-37 711 380	-33 053 389	-28 138 549
Information				
Finansiella kassaströmmar				
Finansiella intäkter och kostnader	0	0	0	0
Rättelse av skatteeffekt av finansiella poster	0	0	0	0
Främmande kapital, ökning (+) / amort. (-)	0	0	0	0
Förändring i kortfristiga lån				
Eget kapital, ökning (+) / utdelning (-)	0	0	0	0
Totalt kassaflöde	0	-40 728 290	5 433 080	6 191 284
Kumulativt totalkassaflöde	0	-40 728 290	-35 295 210	-29 103 926

När man beräknar den totala lönsamheten för en investering (NPV, IRR, MIRR and Payback), diskonterar *Invest for Excel* fritt kassaflöde av investeringen. Diskonterat fritt kassaflöde betyder att det aktuella fria kassaflödet diskonteras till Kalkyltidpunkten (oftast i början). Alternativkostnaden för kapitalet har beaktats (diskonteringsfaktor). "Kumulativt diskonterat fritt kassaflöde" = det realiserade totala "Diskonterade fria kassaflödet". **Tips:** Investeringen har återbetalats sig själv när "Kumulativt diskonterat fritt kassaflöde blir positivt.

Om man vill granska vilka kassaflöden man kan förvänta sig för respektive period eller kumulativt, utan glömma kassaflöde relaterat till finansiering, ökning av främmande kapital, amorteringar och aktieutdelningar. Mata in finansierings-kostnader i resultaträkningen, vilket kommer att visas här i Kassaflödesanalysen på raden Finansiella intäkter och kostnader. Dessa siffror har ingen inverkan på den totala lönsamheten för investeringen, men genom att mata in dem får man med deras påverkan på det totala kassaflödet.

Om man har *Enterprise*-versionen av *Invest for Excel*® kan man:

- 1) Hämta kassaflödet från investeringskalkylen till Finansieringsmodulen

- 2) Planera finansieringen i Finansieringsmodulen
- 3) Uppdatera kalkylfilens kassaflöde med finansiella kassaflöden avseende främmande kapital från Finansieringsmodulen
- 4) Uppdatera kalkylfilens resultaträkning med finansieringskostnader

Hänvisning till avsnitt 12 för mer information om Finansieringsmodulen.

3.2.8.1 Rättelse av skatteeffekt av finansiella poster

"Rättelse av skatteeffekt av finansiella poster" – raden används när skatteeffekten av finansiella poster inte är inkluderade i fritt kassaflöde, men väl i resultaträkningen Skillnaden mellan resultat-räkningens direkta skatter och skatter i kassaflödesanalysen visas här och inkluderas i totalt kassa-flöde.

RESULTATRÄKNING

SEK	12/2015	12/2016	12/2017	12/2018	12/2019
Mån. per period	12	12	12	12	12
Intäkter	14 200 000	15 336 800	16 513 472	17 731 156	18 991 022
Rörliga kostnader	-2 697 600	-2 785 500	-2 875 536	-2 967 769	-3 062 262
Försäljningsbidrag	11 502 400	12 551 300	13 637 936	14 763 387	15 928 760
Fasta kostnader	-5 650 000	-5 650 000	-5 650 000	-5 650 000	-5 650 000
EBITDA; Rörelseresultat före avskrivningar	5 352 400	6 501 300	7 987 936	9 113 387	10 278 760
Avskrivningar	0	0	0	0	0
EBIT; Rörelseresultat	5 352 400	6 501 300	7 987 936	9 113 387	10 278 760
Finansiella intäkter och kostnader	-900 000	-900 000	-900 000	-900 000	-900 000
EBT; Resultat efter finansiella poster	4 452 400	5 601 300	7 087 936	8 213 387	9 378 760
Direkta skatter	-979 528	-1 232 286	-1 559 346	-1 806 945	-2 063 327
Periodens vinst (förlust)	3 472 872	4 369 014	5 528 590	6 406 442	7 315 433

KASSAFLÖDESANALYS

SEK	12/2015	12/2016	12/2017	12/2018	12/2019
Mån. per period	12	12	12	12	12
Rörelsens kassaflöde					
Intäkter	14 200 000	15 336 800	16 513 472	17 731 156	18 991 022
Rörliga kostnader	-2 697 600	-2 785 500	-2 875 536	-2 967 769	-3 062 262
Fasta kostnader	-5 650 000	-5 650 000	-5 650 000	-5 650 000	-5 650 000
Extraordinära intäkter och kostnader	0	0	0	0	0
Skatter (justerade)	-1 177 528	-1 430 286	-1 757 346	-2 004 945	-2 261 327
Förändringar i rörelsekapital	-403 162	-37 934	-39 306	-40 718	-42 170
Rörelsens kassaflöde	4 271 710	5 433 080	6 191 284	7 067 724	7 975 263
Tillgångsinvesteringar och -realiseringar	-45 000 000	0	0	0	0
Fritt kassaflöde till företag (FCFF)	-40 728 290	5 433 080	6 191 284	7 067 724	7 975 263
Diskonterat fritt kassaflöde till företag (DFCF)	-37 711 380	4 657 990	4 914 841	5 194 988	5 427 830
Kumulativt diskonterat fritt kassaflöde till företag	-37 711 380	-33 053 389	-28 138 549	-22 943 561	-17 515 731
Information					
Finansiella kassaströmmar					
Finansiella intäkter och kostnader	-900 000	-900 000	-900 000	-900 000	-900 000
Rättelse av skatteeffekt av finansiella poster	198 000	198 000	198 000	198 000	198 000
Främmande kapital, ökning (+) / amort. (-)	0	0	0	0	0
Förändring i kortfristiga lån					
Fritt kassaflöde till eget kapital (FCFE)	-41 430 290	4 731 080	5 489 284	6 365 724	7 273 263
Diskonterat fritt kassaflöde till eget kapital (DFCFE)	-41 430 290	4 731 080	5 489 284	6 365 724	7 273 263
Kumulativt diskonterat fritt kassaflöde till eget kapital	-41 430 290	-36 699 210	-31 209 926	-24 844 203	-17 570 940
Eget kapital, ökning (+) / utdelning (-)	0	0	0	0	0
Totalt kassaflöde	-41 430 290	4 731 080	5 489 284	6 365 724	7 273 263
Kumulativt totalkassaflöde	-41 430 290	-36 699 210	-31 209 926	-24 844 203	-17 570 940

I Enterprise-versionen kan man lägga till "Fritt kassaflöde till eget kapital" för att även göra lönsamhetsanalys ur ägarnas synvinkel. Se avsnitt 4.1.3. Lönsamhetsanalys baserad på Fritt kassaflöde till eget kapital (FCFE).

3.2.8.2 Kassabalansering

En kassabalanseringsformel kan enkelt tillämpas på kortfristiga lån. Kortfristiga lån används för att behålla Totalt kassaflöde ≥ 0 . Tryck på knappen  på raden Ändringar i kortfristiga lån i Kassaflödesanalysen.

KASSAFLÖDESANALYS	9/2021	10/2021	11/2021	12/2021	12/2022	12/2023	12/2024	12/2025	12/2026	Rest
Mån. per period	1	1	1	1	12	12	12	12	12	(12/2026)
Rörelsens kassaflöde										
Intäkter	630 000	640 745	651 673	662 788	9 742 982	11 935 153	14 620 563	17 910 189	21 939 982	0
Försäljning 2	0	0	0	0	0	0	0	0	0	0
Försäljning 3	0	0	0	0	0	0	0	0	0	0
Rörliga kostnader	-441 000	-448 521	-456 171	-463 952	-6 820 087	-8 354 607	-10 234 394	-12 537 132	-15 357 987	0
Fasta kostnader	-200 000	-200 000	-200 000	-200 000	-2 400 000	-2 400 000	-2 400 000	-2 400 000	-2 400 000	0
Extraordinära intäkter och kostnader	0	0	0	0	0	0	0	0	0	0
Skatter	0	0	0	0	-61 745	-255 994	-493 873	-776 280	-1 121 704	0
Förändringar i rörelsekapital	-747 600	-233 251	-16 729	-17 014	-138 326	-259 407	-317 773	-389 272	-476 859	2 596 231
Rörelsens kassaflöde	-758 600	-241 027	-21 227	-18 178	322 824	665 145	1 174 522	1 807 504	2 583 431	2 596 231
Tillgångsinvesteringar och -realiseringar	-1 500 000	-500 000	-350 000	-350 000	0	-90 000	0	-45 000	0	522 500
Fritt kassaflöde (FCF)	-2 258 600	-741 027	-371 227	-368 178	322 824	575 145	1 174 522	1 762 504	2 583 431	3 118 731
Diskonterat fritt kassaflöde (DFCF)	-2 242 867	-730 740	-363 523	-358 026	288 664	472 907	888 035	1 225 378	1 651 610	1 993 832
Kumulativt diskonterat fritt kassaflöde	-2 242 867	-2 973 607	-3 337 130	-3 695 156	-3 406 492	-2 933 585	-2 045 549	-820 172	831 438	2 825 270
Information										
Finansiella kassaströmmar										
Finansiella intäkter och kostnader	0	0	0	0	0	0	0	0	0	0
Rättelse av skatteeffekt av finansiella poster	0	0	0	0	0	0	0	0	0	0
Främmande kapital, ökning (+) / amort. (-)	0	0	0	0	0	0	0	0	0	0
Förändring i kortfristiga lån										
Totalt kassaflöde	-2 258 600	-741 027	-371 227	-368 178	322 824	575 145	1 174 522	1 762 504	2 583 431	3 118 731
Kumulativt totalkassaflöde	-2 258 600	-2 999 627	-3 370 854	-3 739 032	-3 416 209	-2 841 064	-1 666 542	95 962	2 679 394	5 798 125

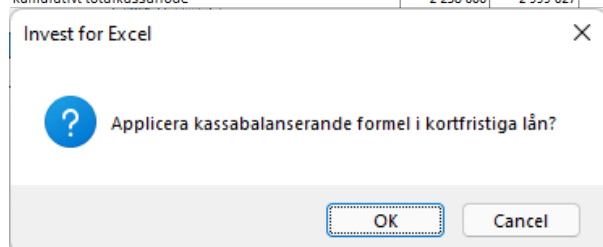

Om raden Förändring i kortfristiga lån har specifikationsrader måste du välja vilken rad som ska innehålla balanseringsformeln.

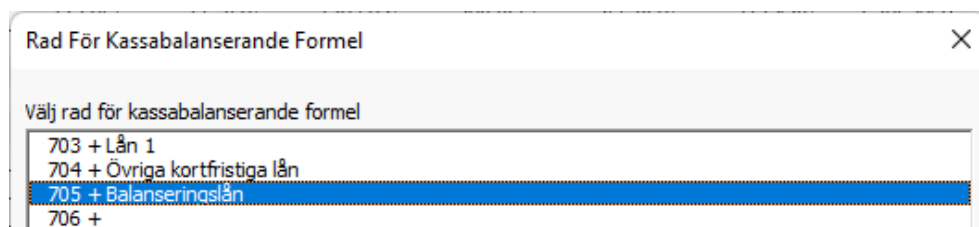

Balanseringsformeln håller det totala kassaflödet på ett minimum av noll. Detta är särskilt användbart när negativa likvida medel leder till förvrängda finansiella nyckeltal.

Fritt kassaflöde (FCF)	-2 258 600	-741 027	-371 227	-368 178	322 824	575 145	1 174 522	1 762 504	2 583 431	3 118 731
Diskonterat fritt kassaflöde (DFCF)	-2 242 867	-730 740	-363 523	-358 026	288 664	472 907	888 035	1 225 378	1 651 610	1 993 832
Kumulativt diskonterat fritt kassaflöde	-2 242 867	-2 973 607	-3 337 130	-3 695 156	-3 406 492	-2 933 585	-2 045 549	-820 172	831 438	2 825 270
Information										
Finansiella kassaströmmar										
Finansiella intäkter och kostnader	0	0	0	0	0	0	0	0	0	0
Rättelse av skatteeffekt av finansiella poster	0	0	0	0	0	0	0	0	0	0
Främmande kapital, ökning (+) / amort. (-)	0	0	0	0	0	0	0	0	0	0
Förändring i kortfristiga lån	2 258 600	741 027	371 227	368 178	-322 824	-575 145	-1 174 522	-1 666 542	0	0
Totalt kassaflöde	0	0	0	0	0	0	0	95 962	2 583 431	3 118 731
Kumulativt totalkassaflöde	0	0	0	0	0	0	0	95 962	2 679 394	5 798 125

Observera att ränta inte automatiskt tillämpas på kortfristiga lån.

3.2.9 Balansräkning (Pro-och Enterprise-version)

BALANSRÄKNING

TEK	1/2015	12/2015	12/2016	12/2017	12/2018
Mån. per period		12	12	12	12
TILLGÅNGAR					
Anläggningstillgångar och övriga långfristiga tillgångar					
Immateriella tillgångar	0	0	0	0	0
Materiella tillgångar	47 000 000	42 300 000	37 600 000	32 900 000	28 200 000
Maskiner och utrustning	45 000 000	40 500 000	36 000 000	31 500 000	27 000 000
Byggnader och konstruktioner	2 000 000	1 800 000	1 600 000	1 400 000	1 200 000
Land- och vattenområden	0	0	0	0	0
Förskottsbet. och pågående nyanläggningar	0	0	0	0	0
Övriga materiella tillgångar	0	0	0	0	0
Placeringar	0	0	0	0	0
Anläggningstillgångar totalt	47 000 000	42 300 000	37 600 000	32 900 000	28 200 000
Omsättningstillgångar					
Varulager	0	75 740	76 790	77 840	78 890
Kundfordringar	0	552 222	596 431	642 191	689 545
Övriga fordringar	0	0	0	0	0
Kassa och banktillgodohavanden	-17 000 000	-9 939 290	-1 717 210	7 263 074	17 119 797
Omsättningstillgångar totalt	-17 000 000	-9 311 328	-1 043 989	7 983 104	17 888 232
TILLGÅNGAR	30 000 000	32 988 672	36 556 011	40 883 104	46 088 232
EGET KAPITAL OCH SKULDER					
Eget kapital					
Aktiekapital	10 000 000	10 000 000	10 000 000	10 000 000	10 000 000
Överkursfond	0	0	0	0	0
Övrigt bundet eget kapital	0	0	0	0	0
Fritt eget kapital	0	0	2 263 872	5 423 886	9 743 476
Räkenskapsperiodens vinst (förlust)	0	2 263 872	3 160 014	4 319 590	5 197 442
Eget kapital totalt	10 000 000	12 263 872	15 423 886	19 743 476	24 940 918
Bokslutsdispositioner	0	0	0	0	0
Avsättningar	0	500 000	900 000	900 000	900 000
Minoritetsandel	0	0	0	0	0
Främmande kapital					
Långfristigt främmande kapital	20 000 000	20 000 000	20 000 000	20 000 000	20 000 000
Kortfristigt främmande kapital	0	224 800	232 125	239 628	247 314
Främmande kapital totalt	20 000 000	20 224 800	20 232 125	20 239 628	20 247 314
EGET KAPITAL OCH SKULDER	30 000 000	32 988 672	36 556 011	40 883 104	46 088 232

I investeringskalkylering är balansräkningen i allmänhet en rapport som kompletterar kalkylen. När kalkylerar inför ett företagsförvärv eller vill ta med befintliga tillgångar i en investeringskalkyl ska man även göra inmatningar av värden i balansräkningen. Balansräkningen beskrivs mer i detalj i avsnitt 9 i denna manual.

Följande text är en kort beskrivning om hur man använder balansräkningen som en rapport när man kalkylerar en nyinvestering:

När man matade in investeringen (i Investeringstabellen) valde man vilken sorts balansposten investeringen avsåg. På **Tillgångssidan** av balansräkningen, under rubriken **Anläggningstillgångar och övriga långfristiga tillgångar**, ser man det bokförda värdet tillgången uppdelat i immateriella och materiella anläggningstillgångar samt placeringar.

Omsättningstillgångar är uppdelade i lager och kundfordringar och baseras på de uppgifter som matats in **Rörelsekapital**-tabellen.

Eftersom kassaflödet vanligtvis är negativt i början av kalkylperioden är **Kassa och banktillgodo-havanden** också negativ. Om man även beaktat finansiering av investeringen bör Kassa och bank-tillgodohavanden rimligen vara positiv. När man utvärderar lönsamheten av en investering, är det helt normalt, och i de flesta fall även önskvärt, att bortse från finansieringen och låta Kassa och banktill-godohavanden vara negativ i början av kalkylperioden.

Resultatet för innevarande räkenskapsår och föregående räkenskapsår påverkar eget kapital. Skulder syns under **Främmande kapital**, leverantörsskulder syns under Kortfristigt främmande kapital.

3.2.10 Koncernrelaterade rader

15 koncernrelaterade rader finns i kalkylfilen i Pro and Enterprise upplagorna. Raderna, som är gömda som standard, är:

(Resultaträkning)

Andel av intressebolagens resultat

(Rörelsekapital)

Kundfordringar, koncern

Förändring i övriga kundfordringar, koncern

Övriga fordringar, koncern

Förändring i övriga fordringar, koncern

Leverantörsskulder, koncern

Förändring i leverantörsskulder, koncern

Övriga räntefria kortfristiga skulder, koncern

Förändring i övriga räntefria kortfristiga skulder, koncern

(Kassaflödesanalys)

Förändringar i främmande kapital, koncern

(Balansräkning)

Kundfordringar, koncern

Övriga fordringar, koncern

Räntebärande långfristigt främmande kapital, koncern

Leverantörsskulder, koncern

Övrigt räntefritt kortfristigt främmande kapital, koncern

Idéen bakom dessa rader är enklare uppföljning av konsoliderade värden med elimineringar då koncernplanering görs. För att visa raderna, avvälj dem i "Hide / Show Rows".

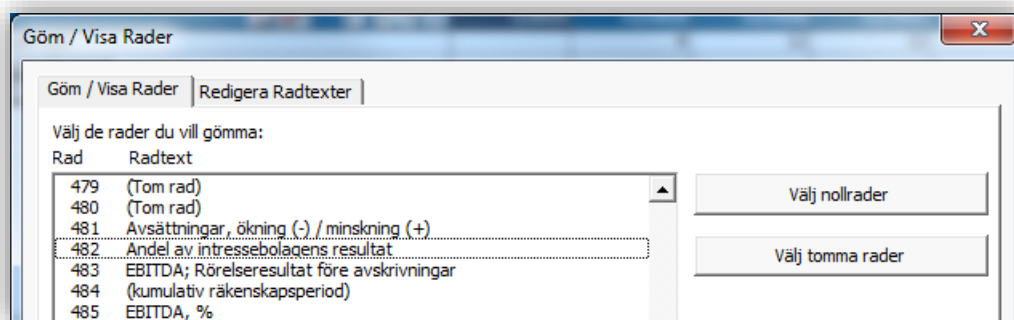
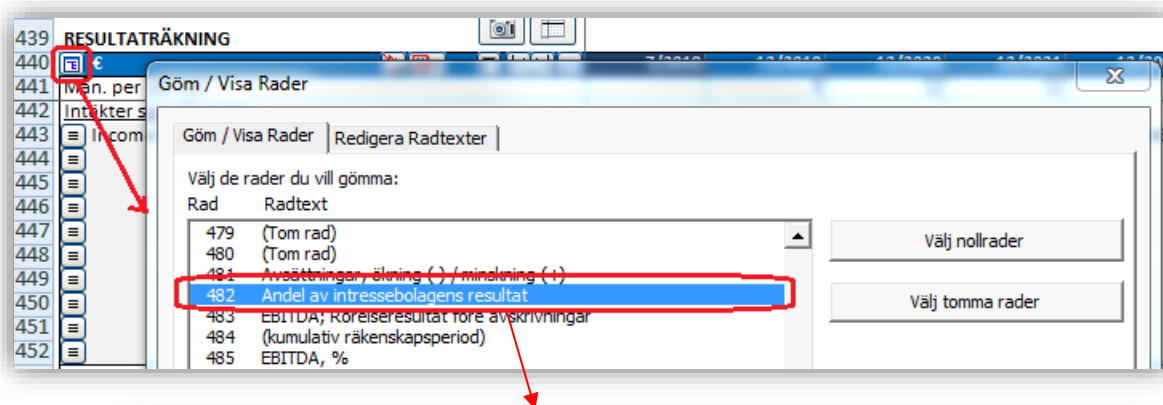



Nyckeltal 3.2.11

Nyckeltal

Tabellen innehåller 60 rader för inmatning av egna nyckeltal:

NYCKELTAL				
.0	1/2015	12/2015	12/2016	12/2017
Mån. per period		12	12	12

Alla typer av nyckeltal, information eller summor kan matas in:

NYCKELTAL				
.0	12/2015	12/2016	12/2017	12/2018
Mån. per period	12	12	12	12
Räntabilitet på eget kapital	8,8%	11,1%	13,5%	14,5%
Räntabilitet på totalt kapital	15,0%	17,6%	18,5%	18,9%
Soliditet	30,3%	27,4%	24,5%	21,7%

Talformatet för Nyckeltal kan enkelt ändras genom att trycka på knappen i rubrikfältet.

Nyckeltalen kan användas i Invest for Excel®'s grafer och känslighetsanalyser.

3.2.11.1 Lägg till nyckeltal

Denna funktion kräver Invest for Excel Pro eller Invest for Excel Enterprise.

Förutbestämda nyckeltal kan läggas till Nyckeltal-tabellen. Tryck på “%”-tryckknappen:

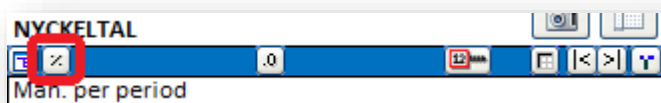

En ruta öppnas för att välja nyckeltal du vill lägga till nyckeltalstabellen:

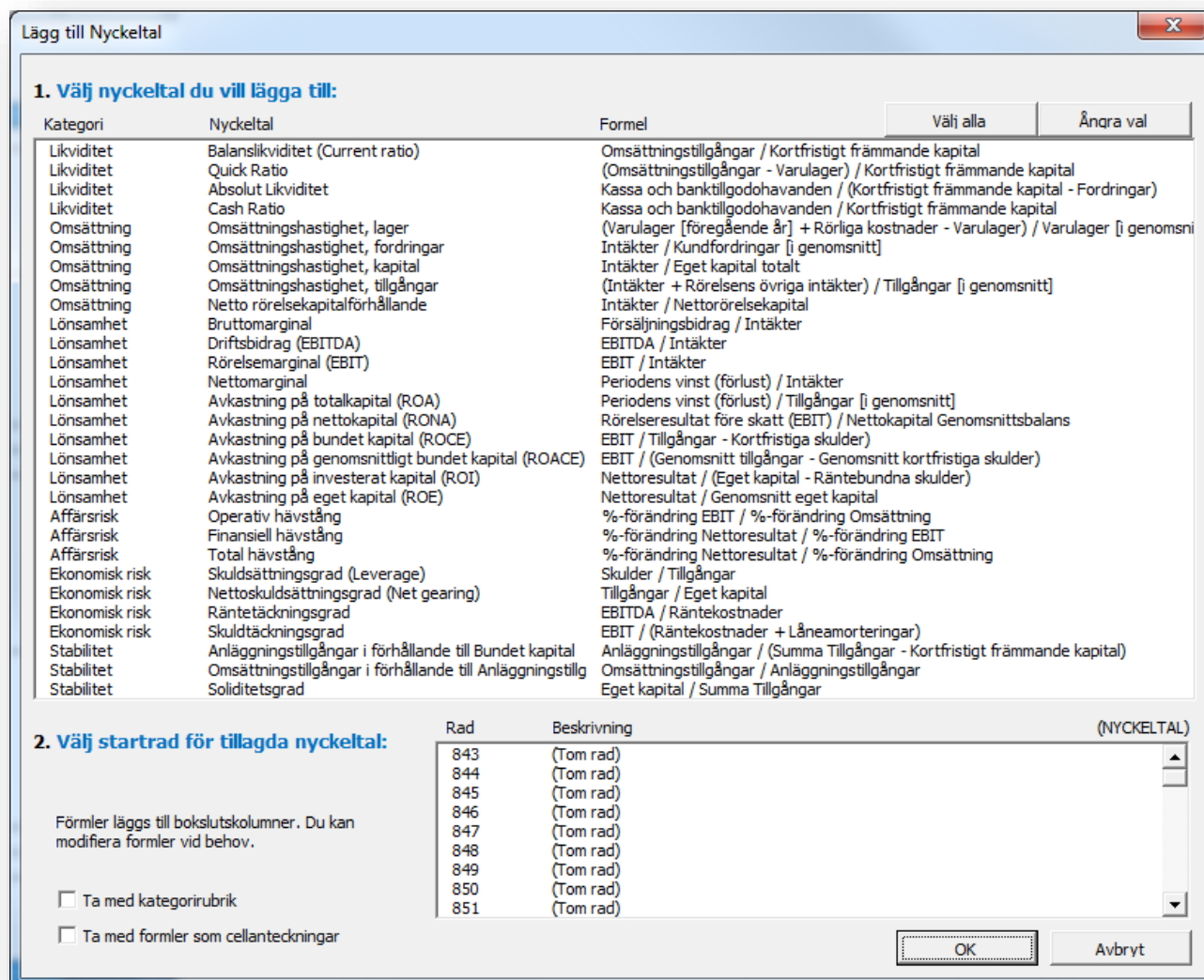

Nyckeltalen är indelade i 6 kategorier):

- Likviditet
- Omsättning
- Lönsamhet
- Affärsrisk
- Ekonomisk risk
- Stabilitet

3.2.11.1.1 Likviditet

Nyckeltal	Förutbestämd formel
Balanslikviditet (Current ratio)	$\frac{\text{Omsättningstillgångar}}{\text{Kortfristigt främmande kapital}}$
Quick Ratio	$\frac{\text{Omsättningstillgångar} - \text{Varulager}}{\text{Kortfristigt främmande kapital}}$
Absolut Likviditet	$\frac{\text{Kassa och banktillgodohavanden}}{\text{Kortfristigt främmande kapital} - \text{Fordringar}}$ För att undvika missvisande värden beräknas inte längre Absolut likviditet om kassa och bank är noll eller om fordringar överstiger kortfristiga skulder.
Cash Ratio	$\frac{\text{Kassa och banktillgodohavanden}}{\text{Kortfristigt främmande kapital}}$

3.2.11.1.2 Omsättning

Nyckeltal	Förutbestämd formel
Omsättningshastighet, lager *	$\frac{\text{Varulager [föregående år]} + \text{Rörliga kostnader} - \text{Varulager}}{\text{Varulager [i genomsnitt]}}$
Omsättningshastighet, fordringar	$\frac{\text{Intäkter}}{\text{Kundfordringar [i genomsnitt]}}$
Omsättningshastighet, kapital	$\frac{\text{Intäkter}}{\text{Eget kapital totalt}}$
Omsättningshastighet, tillgångar	$\frac{\text{Intäkter} + \text{Rörelsens övriga intäkter}}{\text{Tillgångar [i genomsnitt]}}$
Netto rörelsekapitalförhållande	$\frac{\text{Intäkter}}{\text{Nettorörelsekapital}}$

* Notera! "Rörliga kostnader" skall endast innehålla poster som påverkar varulager så formeln kan kräva justering.

3.2.11.1.3 Lönsamhet

Nyckeltal	Förutbestämd formel
Bruttomarginal	$\frac{\text{Försäljningsbidrag}}{\text{Intäkter}}$
Driftsbidrag (EBITDA)	$\frac{\text{EBITDA}}{\text{Intäkter}}$
Rörelsemarginal (EBIT)	$\frac{\text{EBIT}}{\text{Intäkter}}$
Nettomarginal	$\frac{\text{Periodens vinst förlust}}{\text{Intäkter}}$
Avkastning på total kapital (ROA)	$\frac{\text{Periodens vinst förlust}}{\text{Tillgångar [i genomsnitt]}}$
Avkastning på nettokapital (RONA)	$\frac{\text{Rörelseresultat före skatt EBIT}}{\text{Nettokapital Genomsnittsbalans}}$
Avkastning på bundet kapital (ROCE)	$\frac{\text{EBIT}}{\text{Tillgångar - Kortfristiga skulder}}$
Avkastning på genomsnittligt bundet kapital (ROACE)	$\frac{\text{EBIT}}{\text{Genomsnitt tillgångar - Genomsnitt kortfristiga skulder}}$
Avkastning på investerat kapital (ROI)	$\frac{\text{Nettoresultat}}{\text{Eget kapital - Räntebundna skulder}}$
Avkastning på eget kapital (ROE)	$\frac{\text{Nettoresultat}}{\text{Genomsnitt eget kapital}}$

3.2.11.1.4 Affärsrisk

Nyckeltal	Förutbestämd formel
Operativ hävstång	$\frac{\% \text{-förändring EBIT}}{\% \text{-förändring Omsättning}}$
Finansiell hävstång	$\frac{\% \text{-förändring Nettoresultat}}{\% \text{-förändring EBIT}}$
Total hävstång	$\frac{\% \text{-förändring Nettoresultat}}{\% \text{-förändring Omsättning}}$

3.2.11.1.5 Ekonomisk risk

Nyckeltal	Förutbestämd formel
Skuldsättningsgrad (Leverage)	$\frac{\text{Skulder}}{\text{Tillgångar}}$
Nettoskuldsättningsgrad (Net gearing)	$\frac{\text{Tillgångar}}{\text{Eget kapital}}$
Räntetäckningsgrad *	$\frac{\text{EBITDA}}{\text{Räntekostnader}}$
Skuldtäckningsgrad **	$\frac{\text{EBIT}}{\text{Räntekostnader} + \text{Låneamorteringar}}$

* "Räntekostnader" skall endast innehålla finansieringskostnader så formeln kan kräva justering.

** "Räntekostnader + Låneamorteringar" skall endast innehålla kostnader och lånebetalningar så formeln kan kräva justering.

3.2.11.1.6 Stabilitet

Nyckeltal	Förutbestämd formel
Anläggningstillgångar i förhållande till Bundet kapital	Anläggningstillgångar Summa Tillgångar - Kortfristigt främmande kapital
Omsättningstillgångar i förhållande till Anläggningstillgångar	Omsättningstillgångar Anläggningstillgångar
Soliditetsgrad	Eget kapital Summa Tillgångar

3.2.11.1.7 Formler i Nyckeltal-tabellen

Formlerna för nyckeltalen, som lagts till i Nyckeltal-tabellen, kan editeras.

Formler skrivs i årsavslut-kolumner.

NYCKELTAL						
Mån. per period	6/2021	12/2021	6/2022	12/2022	12/2023	12/2024
Driftsbidrag (EBITDA)	6	6	6	6	12	12
Rörelsemarginal (EBIT)		16,1 %		21,8 %	22,2 %	22,2 %
Nettomarginal		10,8 %		13,4 %	10,3 %	10,0 %
Avkastning på total kapital (ROA)		200,0 %		77,5 %	19,9 %	16,4 %
Avkastning på genomsnittligt bundet kapital (ROACE)		277,8 %		107,7 %	27,7 %	22,8 %

I formlerna används direkta cellhänvisningar så de är lätta att läsa.

NYCKELTAL					
Mån. per period	12/2021	12/2022	12/2023	12/2024	12/2025
Avkastning på total kapital (ROA)	200,0 %	71,5 %	46,5 %	29,6 %	22,6 %
Avkastning på nettokapital (RONA)	285,5 %	59,1 %	30,5 %	22,0 %	21,1 %
Avkastning på bundet kapital (ROCE)	138,9 %	73,2 %	52,4 %	35,8 %	28,2 %
Avkastning på genomsnittligt bundet kapital (ROACE)	277,8 %	99,4 %	64,6 %	41,1 %	31,4 %
Avkastning på investerat kapital (ROI)	100,0 %	52,7 %	37,8 %	25,8 %	20,3 %
Avkastning på eget kapital (ROE)	200,0 %	71,5 %	46,5 %	29,6 %	22,6 %

Notera att om du ändrar på kalkylens perioder kan du bli tvungen att kolla igenom formelerna eller läsa dem på nytt.

3.2.11.1.8 Optioner

Du kan välja att ta med kategorirubriker. Välj "Ta med Kategorirubrik".

Lägg till Nyckeltal

1. Välj nyckeltal du vill lägga till:

Kategori	Nyckeltal	Formel	Välj alla	Ändra val
Likviditet	Balanslikviditet (Current ratio)	Omsättningstillgångar / Kortfristigt främmande kapital		
Likviditet	Quick Ratio	(Omsättningstillgångar - Varulager) / Kortfristigt främmande kapital		
Likviditet	Absolut Likviditet	Kassa och banktillgodohavanden / (Kortfristigt främmande kapital - Fordringar)		
Likviditet	Cash Ratio	Kassa och banktillgodohavanden / Kortfristigt främmande kapital		
Omsättning	Omsättningshastighet, lager	(Varulager [föregående år] + Rörliga kostnader - Varulager) / Varulager [i genomsnitt]		
Omsättning	Omsättningshastighet, fordringar	Intäkter / Kundfordringar [i genomsnitt]		
Omsättning	Omsättningshastighet, kapital	Intäkter / Eget kapital totalt		
Omsättning	Omsättningshastighet, tillgångar	(Intäkter + Rörelsens övriga intäkter) / Tillgångar [i genomsnitt]		
Omsättning	Netto rörelsekapitalförhållande	Intäkter / Nettorörelsekapital		
Lönsamhet	Bruttomarginal	Försäljningsbidrag / Intäkter		
Lönsamhet	Driftsbidrag (EBITDA)	EBITDA / Intäkter		
Lönsamhet	Rörelsemarginal (EBIT)	EBIT / Intäkter		
Lönsamhet	Nettomarginal	Periodens vinst (förlust) / Intäkter		
Lönsamhet	Avkastning på total kapital (ROA)	Periodens vinst (förlust) / Tillgångar [i genomsnitt]		
Lönsamhet	Avkastning på nettokapital (RONA)	Rörelseresultat före skatt (EBIT) / Nettokapital Genomsnittsbalans		
Lönsamhet	Avkastning på bundet kapital (ROCE)	EBIT / Tillgångar - Kortfristiga skulder		
Lönsamhet	Avkastning på genomsnittligt bundet kapital (ROACE)	EBIT / (Genomsnitt tillgångar - Genomsnitt kortfristiga skulder)		
Lönsamhet	Avkastning på investerat kapital (ROI)	Nettoreultat / (Eget kapital - Räntebundna skulder)		
Lönsamhet	Avkastning på eget kapital (ROE)	Nettoreultat / Genomsnitt eget kapital		
Affärsrisk	Operativ hävstång	%-förändring EBIT / %-förändring Omsättning		
Affärsrisk	Finansiell hävstång	%-förändring Nettoreultat / %-förändring EBIT		
Affärsrisk	Total hävstång	%-förändring Nettoreultat / %-förändring Omsättning		
Ekonomisk risk	Skuldsättningsgrad (Leverage)	Skulder / Tillgångar		
Ekonomisk risk	Nettoskuldsättningsgrad (Net gearing)	Tillgångar / Eget kapital		
Ekonomisk risk	Räntetäckningsgrad	EBITDA / Räntekostnader		
Ekonomisk risk	Skuld täckningsgrad	EBIT / (Räntekostnader + Låneamorteringar)		
Stabilitet	Anläggningstillgångar i förhållande till Bundet kapital	Anläggningstillgångar / (Summa Tillgångar - Kortfristigt främmande kapital)		
Stabilitet	Omsättningstillgångar i förhållande till Anläggningstillg	Omsättningstillgångar / Anläggningstillgångar		
Stabilitet	Soliditetsgrad	Eget kapital / Summa Tillgångar		

2. Välj startrad för tillagda nyckeltal:

Rad	Beskrivning	(NYCKELTAL)
880	(Tom rad)	
881	(Tom rad)	
882	(Tom rad)	
883	(Tom rad)	
884	(Tom rad)	
885	(Tom rad)	
886	(Tom rad)	
887	(Tom rad)	
888	(Tom rad)	

Förmler läggs till bokslutskolumner. Du kan modifiera formler vid behov.

Ta med kategorirubrik

Ta med formler som cellanteckningar

OK Avbryt

Kategorirubriker läggs före varje ny kategori.

NYCKELTAL						
	12/2021	12/2022	12/2023	12/2024	12/2025	
Mån. per period	12	12	12	12	12	
Likviditet						
Balanslikviditet (Current ratio)	2,5	2,7	2,9	3,0	3,2	
Quick Ratio	1,6	1,8	2,0	2,2	2,3	
Omsättning						
Omsättningshastighet, kapital	6,5	6,0	5,6	5,3	5,0	
Omsättningshastighet, tillgångar	3,8	3,6	3,5	3,4	3,3	
Lönsamhet						
Avkastning på genomsnittligt bundet kapital (ROACE)	15,3 %	14,3 %	13,4 %	12,6 %	11,9 %	
Avkastning på investerat kapital (ROI)	10,8 %	10,0 %	9,4 %	8,9 %	8,5 %	
Avkastning på eget kapital (ROE)	14,4 %	13,0 %	11,9 %	11,0 %	10,3 %	

Nyckeltalformler kan tas med som cellanteckningar genom att välja "Ta med formler som cellanteckningar".

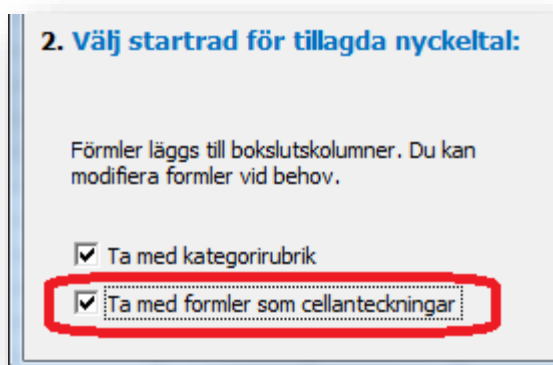

Anteckningar läggs till D-kolumnens celler.

NYCKELTAL		
	12/2021	12/2022
Mån. per period	12	12
Likviditet		
Balanslikviditet (Current ratio)		
Quick Ratio		
Omsättning		
Omsättningshastighet, kapital		
Omsättningshastighet, tillgångar	3,8	3,6
Lönsamhet		
Avkastning på genomsnittligt bundet kapital (ROACE)	15,3 %	14,3 %
Avkastning på investerat kapital (ROI)	10,8 %	10,0 %
Avkastning på eget kapital (ROE)	14,4 %	13,0 %

Omsättningstillgångar / Kortfristigt främmande kapital

Notera att anteckningarna inte ändras då kalkylfilens språk ändras. Radbeskrivningarna ändras däremot.

RELACIONES CLAVE		
	12/2021	12/2022
Meses por intervalo	12	12
Liquidez		
Ratio de liquidez (Current ratio)		
Prueba ácida		
Rotación		
Ratio de rotación de Capital		
Ratio de rotación de Activos	3,8	3,6
Rentabilidad		
Beneficio de Media de Capital Operativo (ROACE)	15,3 %	14,3 %
Rendimiento de Inversiones (ROI)	10,8 %	10,0 %
Rendimiento de Capital (ROE)	14,4 %	13,0 %

Omsättningstillgångar / Kortfristigt främmande kapital

3.2.11.2 Nyckeltal i analyser

I Analys-bladet kan alla analyser visa inmatade Nyckeltal som periodspecifika nyckeltal. För var och en av de 6 periodspecifika raderna kan man välja "EBITDA; Rörelseresultat före avskrivningar", "EBITDA, %", "EBIT; Rörelseresultat", "EBIT, %", "Avkastning på nettokapital (RONA), %", "Ekonomiskt mervärde (EVA)" eller vilken som helst av de inmatade Nyckeltalen:

Nyckeltal	12/2015	▼
EBITDA; Rörelseresultat före avskrivningar, SE		▼
EBITDA; Rörelseresultat före avskrivningar, SEK		▲
EBITDA, %		
EBIT; Rörelseresultat, SEK		
EBIT, %		
Avkastning på nettokapital (RONA), %		
Ekonomiskt mervärde (EVA), SEK		
Räntabilitet på eget kapital		
Räntabilitet på totalt kapital		
Soliditet		

Valda Nyckeltal uppdateras när analysen uppdateras:

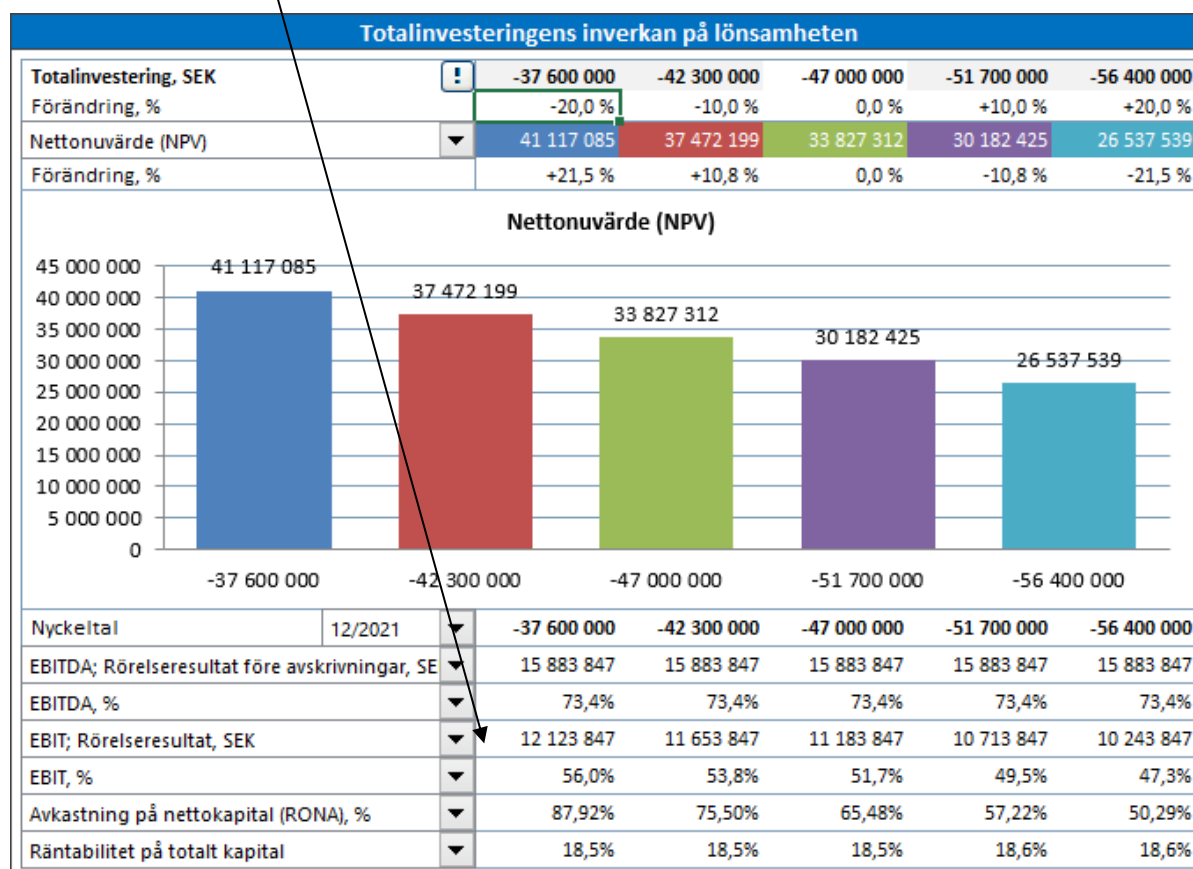

När man skapar en analysgraf kan man analysera följande indikatorer: Nettonuvärde (NPV), Internränta (IRR), Internränta före skatt, Modifierad internränta (MIRR), Nuvärdeskvot (PI), Diskonterat ekonomiskt mervärde (DCVA), Återbetalningstid (Payback), Enkel Payback, EBITDA; Rörelseresultat före avskrivningar, EBITDA %, EBIT; Rörelseresultat, EBIT; Rörelseresultat, %, Avkastning på nettokapital (RONA), %, Ekonomiskt mervärde (EVA) eller vilken som helst av de inmatade Nyckeltalen:

Analysera resultatfaktor

Nettonuvärde (NPV)

EBIT; Rörelseresultat, SEK

EBIT, %

Avkastning på nettokapital (RONA), %

Ekonomiskt mervärde (EVA), SEK

Räntabilitet på eget kapital

Räntabilitet på totalt kapital

Soliditet

I Enterprise-versionen finns även följande nyckeltal tillgängliga när Fritt kassaflöde till eget kapital (FCFE) är aktiverad: "Nettonuvärde till eget kapital (NPVe)", "Internränta till eget kapital (IRRe)", "Internränta till eget kapital före skatt", "Modifierad internränta till eget kapital (MIRRe)", "Återbetalningstid till eget kapital" och "Enkel payback till eget kapital, år".

När man väljer ett periodspecifikt Nyckeltal bör man även välja period att analysera:

Gör Analysgraf

Kalkyl: Resultaträkning

Rader:

- Rörliga kostnader
- Bränslekostnader
- Bränslekostnad för tomt plan
- Bränslekostnad per flygning
- Antal flygningar
- Bränslekostnad för passagerarvikt
- Bränslekostnad per passagerare
- Antal passagerare
- Hanteringskostnader
- Hanteringskostnad per passagerare
- Förändring, årlig %
- Index (basår 100)
- Antal passagerare
- Personalkostnader
- Övriga rörliga kostnader
- Fasta kostnader
- Personalkostnader
- Kabinpersonal

Grafubrik: Kostnadsanalys

Analysera rader (max. 5):

- Rörliga kostnader
- Fasta kostnader

Inkludera en linje för varje vald rad

Inkludera en linje som visar samverkan av förändring av variablerna

Analysera resultatfaktor: Ekonomiskt mervärde (EVA), SEK

Period: 12/2017

Förändringar i analyserade raders värden, %

-30 -20 -10 0 10 20 30

OK Avbryt

3.2.12 Rulla prognos



Den här funktionen är tillgänglig i Pro-och Enterprise-versionerna av Invest for Excel®.

Rulla
prognos

Med den kan man skapa en rullande prognos, d.v.s. en tidsram som är konstant men som flyttas fram i tid när nya aktuella siffror är tillgängliga.

Innan rullning:

RESULTATRÄKNING

SEK	3/2014	6/2014	9/2014	12/2014	3/2015	6/2015	9/2015	12/2015
Mån. per period	3	3	3	3	3	3	3	3
Intäkter specificerad:								
Försäljning	2 334 500	2 412 000	2 297 000	2 398 800	2 412 700	2 412 700	2 412 700	2 412 700
Intäkter	2 334 500	2 412 000	2 297 000	2 398 800	2 412 700	2 412 700	2 412 700	2 412 700
Rörelsens övriga intäkter	132 000	110 000	110 000	110 000	110 600	110 600	110 600	110 600
Rörliga kostnader	-280 100	-289 400	-275 600	-285 600	-289 500	-289 500	-289 500	-289 500
Försäljningsbidrag	2 186 400	2 232 600	2 131 400	2 223 200	2 233 800	2 233 800	2 233 800	2 233 800
Fasta kostnader	-457 000	-461 000	-466 000	-468 000	-470 300	-470 300	-470 300	-470 300
EBITDA; Rörelseresultat före avskrivningar	1 729 400	1 771 600	1 665 400	1 755 200	1 763 500	1 763 500	1 763 500	1 763 500
Avskrivningar	-3 200	-3 500	-3 500		0	0	0	-320 000
EBIT; Rörelseresultat	1 726 200	1 768 100	1 661 900	1 755 200	1 763 500	1 763 500	1 763 500	1 443 500
Finansiella intäkter och kostnader	-12 000	-12 200	-12 200	-12 400	0	0	0	0
EBT; Resultat efter finansiella poster	1 714 200	1 755 900	1 649 700	1 742 800	1 763 500	1 763 500	1 763 500	1 443 500
Direkta skatter				-1 509 772	0	0	0	-1 481 480
Periodens vinst (förlust)	1 714 200	1 755 900	1 649 700	233 028	1 763 500	1 763 500	1 763 500	-37 980
(kumulativ räkenskapsperiod)	1 714 200	3 470 100	5 119 800	5 352 828	1 763 500	3 527 000	5 290 500	5 252 520
% (kumulativ räkenskapsperiod)	73,4%	73,1%	72,7%	56,7%	73,1%	73,1%	73,1%	54,4%

I Invest for Excel® menyn finns Rulla prognos under Inmatning:

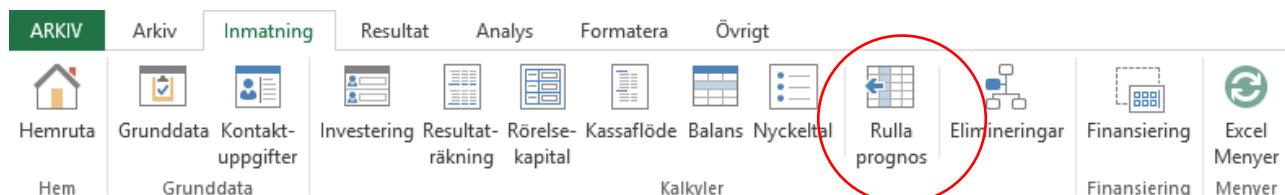

I den korta menyn:

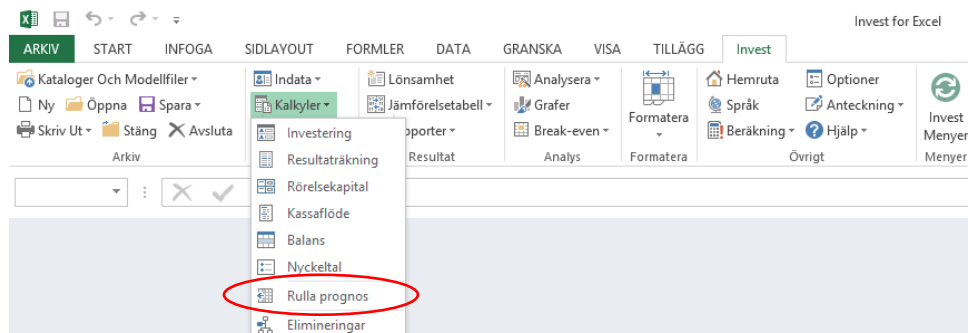

Rulla prognos

Rulla Kalkyler-bladet

Perioder och siffror i inmatningsceller flyttas en period till vänster. Sista historiekolumnen töms för inmatning av senaste utfall.

Rullningsoptioner

Rulla perioder och siffror Konvertera formler till värden vid behov för att bibehålla värden

Rulla endast perioder Rulla första kalkylperiodens siffror till sista historieperiod

Rulla Avbryt

Man kan välja om man vill rulla perioder och siffror eller endast perioder. När man rullar siffror konverteras formler till värden om den flyttade formeln skulle förändra värdet i cellen. Om man ändå skulle föredra att behålla alla formler, även om värdena skulle förändras, kan man avmarkera "Konvertera formler till värden vid behov för att bibehålla värden".

Efter rullning (perioder och siffror):

SEK	6/2014	9/2014	12/2014	3/2015	6/2015	9/2015	12/2015	3/2016
Mån. per period	3	3	3	3	3	3	3	3
Intäkter specificerad:								
Försäljning	2 412 000	2 297 000	2 398 800		2 412 700	2 412 700	2 412 700	2 412 700
Intäkter	2 412 000	2 297 000	2 398 800	0	2 412 700	2 412 700	2 412 700	2 412 700
Rörelsens övriga intäkter	110 000	110 000	110 000		110 600	110 600	110 600	110 600
Rörliga kostnader	-289 400	-275 600	-285 600	0	-289 500	-289 500	-289 500	-289 500
Försäljningsbidrag	2 232 600	2 131 400	2 223 200	0	2 233 800	2 233 800	2 233 800	2 233 800
Fasta kostnader	-461 000	-466 000	-468 000	0	-470 300	-470 300	-470 300	-470 300
EBITDA; Rörelseresultat före avskrivningar	1 771 600	1 665 400	1 755 200	0	1 763 500	1 763 500	1 763 500	1 763 500
Avskrivningar	-3 500	-3 500			0	0	0	0
EBIT; Rörelseresultat	1 768 100	1 661 900	1 755 200	0	1 763 500	1 763 500	1 763 500	1 763 500
Finansiella intäkter och kostnader	-12 200	-12 200	-12 400	0	0	0	0	0
EBT; Resultat efter finansiella poster	1 755 900	1 649 700	1 742 800	0	1 763 500	1 763 500	1 763 500	1 763 500
Direkta skatter			-1 509 772		0	0	-1 163 910	0
Periodens vinst (förlust)	1 755 900	1 649 700	233 028	0	1 763 500	1 763 500	599 590	1 763 500
(kumulativ räkenskapsperiod)	1 755 900	3 405 600	3 638 628	0	1 763 500	3 527 000	4 126 590	1 763 500
% (kumulativ räkenskapsperiod)	72,8%	72,3%	51,2%		73,1%	73,1%	57,0%	73,1%

Här ser man att aktuella värden (2014) har förflyttats till vänster och att kvartal 3/2015 är tom inför registrering av det verkliga utfallet.

När man endast rullar perioder stannar alla siffror i sina respektive celler, endast kolumner flyttas till vänster.

3.2.12.1 Rulla första kalkylperiodens värden till sista historieperiod

Den första kalkylperioden kan rullas till den sista historieperioden. Detta är användbart om du vill ha prognosen som grund när du anger faktiska siffror. Det är också användbart för att inkludera avskrivningsplaner för gjorda investeringar i investeringstabellen.

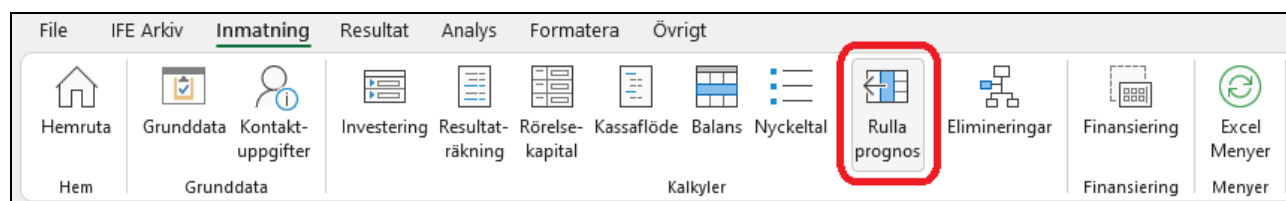

Rulla prognos

Rulla Kalkyler-bladet

Perioder och siffror i inmatningsceller flyttas en period till vänster. Sista historiekolumnen töms för inmatning av senaste utfall.

Rullningsoptioner

Rulla perioder och siffror
 Konvertera formler till värden vid behov för att bibehålla värden

Rulla endast perioder
 Rulla första kalkylperiodens siffror till sista historieperiod

Rulla Avbryt

Före rullning:

INVESTERINGAR (-) / REALISERINGAR (+)		12/2020	12/2021	12/2022	12/2023	12/2024	12/2025	12/2026
Mån. per period	Avskr.-%	12	12	12	12	12	12	12
1 Köpesumma				-9 000	-2 000			
... Avskrivning (linjär)	10,00%			-900	-1 100	-1 100	-1 100	-1 100
Bokföringsvärde				8 100	9 000	7 900	6 800	5 700
2 Årligt CAPEX				-100	-104	-108	-112	-117
... Avskrivning (linjär)	20,00%			-20	-41	-62	-85	-108
Bokföringsvärde				80	143	189	216	225
Investeringar		0	0	-9 100	-2 104	-108	-112	-117
Realiseringar				0	0	0	0	0
Avskrivningar		0	0	-920	-1 141	-1 162	-1 185	-1 208
Realiseringsvinster (+) / -förluster (-)				0	0	0	0	0
Bokföringsvärde		0	0	8 180	9 143	8 089	7 016	5 925

RESULTATRÄKNING		12/2020	12/2021	12/2022	12/2023	12/2024	12/2025	12/2026
Mån. per period		12	12	12	12	12	12	12
Intäkter specificerade								
Omsättning		31 854	36 529	38 355	40 273	42 287	44 401	46 621
+ Europa		16 576	17 580	18 459	19 382	20 351	21 369	22 437
+ Affärsområde 1	5,00 %	14 637	15 556	16 334	17 150	18 008	18 908	19 854
+ Affärsområde 2	5,00 %	1 283	1 335	1 402	1 472	1 545	1 623	1 704
+ Affärsområde 3	5,00 %	656	689	723	760	798	837	879
+ Amerika		11 489	13 352	14 020	14 721	15 457	16 229	17 041
+ Affärsområde 1	5,00 %	8 144	8 551	8 979	9 427	9 899	10 394	10 913
+ Affärsområde 2	5,00 %	3 345	3 579	3 758	3 946	4 143	4 350	4 568
+ Affärsområde 3	5,00 %	1 222	1 222	1 283	1 347	1 415	1 485	1 560
+ Asien		3 789	5 597	5 877	6 171	6 479	6 803	7 143
+ Affärsområde 1	5,00 %	3 789	4 054	4 257	4 470	4 693	4 928	5 174
+ Affärsområde 2	5,00 %		1 543	1 620	1 701	1 786	1 876	1 969
Förändring i omsättning, %				5 %	5 %	5 %	5 %	5 %
Intäkter		31 854	36 529	38 355	40 273	42 287	44 401	46 621

Efter rullning:

INVESTERINGAR (-) / REALISERINGAR (+)		12/2021	12/2022	12/2023	12/2024	12/2025	12/2026	12/2027
Mån. per period	Avskr.-%	12	12	12	12	12	12	12
1 Köpesumma			-9 000	-2 000				
Avskrivning (linjär)	10,00%		-900	-1 100	-1 100	-1 100	-1 100	-1 100
Bokföringsvärde		0	8 100	9 000	7 900	6 800	5 700	4 600
2 Årligt CAPEX			-100	-104	-108	-112	-117	-122
Avskrivning (linjär)	20,00%		-20	-41	-62	-85	-108	-113
Bokföringsvärde		0	80	143	189	216	225	234
Investeringar		0	-9 100	-2 104	-108	-112	-117	-122
Realiseringar				0	0	0	0	0
Avskrivningar		0	-920	-1 141	-1 162	-1 185	-1 208	-1 213
Realiseringsvinster (+) / -förluster (-)				0	0	0	0	0
Bokföringsvärde		0	8 180	9 143	8 089	7 016	5 925	4 834

RESULTATRÄKNING		12/2021	12/2022	12/2023	12/2024	12/2025	12/2026	12/2027
1000 EUR								
Mån. per period		12	12	12	12	12	12	12
Intäkter specificerade								
Omsättning		36 529	38 355	40 273	42 287	44 401	46 621	48 952
+ Europa		17 580	18 459	19 382	20 351	21 369	22 437	23 559
+ Affärsområde 1		5,00 %	15 556	16 334	17 150	18 008	19 854	20 847
+ Affärsområde 2		5,00 %	1 335	1 402	1 472	1 545	1 704	1 789
+ Affärsområde 3		5,00 %	689	723	760	798	837	923
+ Amerika		13 352	14 020	14 721	15 457	16 229	17 041	17 893
+ Affärsområde 1		5,00 %	8 551	8 979	9 427	9 899	10 394	11 459
+ Affärsområde 2		5,00 %	3 579	3 758	3 946	4 143	4 568	4 796
+ Affärsområde 3		5,00 %	1 222	1 283	1 347	1 415	1 485	1 638
+ Asien		5 597	5 877	6 171	6 479	6 803	7 143	7 501
+ Affärsområde 1		5,00 %	4 054	4 257	4 470	4 693	4 928	5 174
+ Affärsområde 2		5,00 %	1 543	1 620	1 701	1 786	1 969	2 068
Förändring i omsättning, %			0	5 %	5 %	5 %	5 %	5 %
Intäkter		36 529	38 355	40 273	42 287	44 401	46 621	48 952

Efter rullning kommer raden "Tillgångsinvesteringar och -realiseringar" i kassaflödesanalysen att referera till investeringstabellen även under de historiska perioderna.

KASSAFLÖDESANALYS		12/2021	12/2022	12/2023	12/2024	12/2025	12/2026	12/2027
1000 EUR								
Mån. per period		12	12	12	12	12	12	12
Rörelsens kassaflöde								
Intäkter		36 543	38 370	40 289	42 303	44 419	46 640	48 972
Rörliga kostnader		-35 702	-37 190	-39 050	-41 002	-43 052	-45 205	-47 465
Fasta kostnader		0	0	0	0	0	0	0
Extraordinära intäkter och kostnader		0	0	0	0	0	0	0
Skatter (justerade)		-120	-56	-10	-21	-33	-46	-65
Förändringar i rörelsekapital		-957	0	0	0	0	0	0
Rörelsens kassaflöde		-236	1 124	1 229	1 280	1 333	1 389	1 442
Tillgångsinvesteringar och -realiseringar		0	-9 100	-2 104	-108	-112	-117	-122
Fritt kassaflöde till företag (FCFF)		-236	-7 976	-875	1 172	1 220	1 272	1 320

3.3 Finansiering (Enterprise-version)

Med Finansieringsmodulen, som ingår i Enterprise-versionen, kan man hantera och planera finansieringen av en exempelvis en investering eller ett företagsförvärv.

Finansieringsmodulen visar finansieringsbehovet av projektet samt överför räntekostnader och amorteringsplan(er) till investeringskalkylen.

Finansieringsmodulen förklaras utförligare i **Avsnitt 12: Finansieringsmodul**. Här en kort överblick (3 sidor):

Projektinformationsrutan:

Projektinformation	
Beskrivning	Finansiering flyglinje
Investering totalt	47 000 000 SEK
Finansiering totalt	20 000 000 SEK
Finansiering / investering	43 %
Använd finansiering	15 000 000 SEK
Använd / total	75 %
Kalkylen gjord av	Anders Edlund
Kommentarer	Två lån från två svenska affärsbanker.

Kalkylsiffror	
Investeringskalkyl	Finansiering
Siffror	Siffror
Valuta	Valuta

I Finansieringsmodulen kan man sammanställa en låneportfölj bestående av ett eller flera lån. Man lägger till lån genom att trycka på "Lägg till finansiering" -knappen. Programmet kan hantera olika typer av lån och finansieringskostnader.

Param –blad: Mata in lånevillkor:

Typ av finansiering...		Kommersiellt lån		Ta bort denna finansiering	
Projekt	Finansiering flyglinje				
Beskrivning av finansiering	Lån från Svenska Enskilda Banken				
Totalbelopp	15 000 000	SEK	Valuta	SEK	Mata in lyft ->
% av total finansiering	75	%			
Finanseringsbeslut	Månad	1	År	2015	1/2015
Lyftperiod	Månader	11	1/2015 - 12/2015 (0,9 år)		
Återbetalningstid	År	20	+ månader	0	
Börjar från	0: Lyftperiodens slut		1/2016 - 12/2035 (20 år)		
Typ av finansiering	A: Jämna amorteringar		<input type="checkbox"/> "Balloon"-betalning		Mata in "Balloon"-bet. ->
Amorteringsintervall	Månader	3	Mata in amorteringar ->		
Räntebas	STIBOR 3M				
Lyftperiodens ränta	B: Betalar fr.o.m. första låneyftet enligt räntebetalningsintervall				
Ränta			Fast/rörlig		
Ränte-% (p. a.)	0,47900	%	Fast		Mata in ränteförändringar ->
Marginal (p. a.)	0,75000	%	Räntebetalningsintervall Ränteår		
Totalränta (p. a.)	1,22900	%	3	månader	360 dagar
Ränteavkastning (p. a.)	1,23468	%	(Återbetalningstid)		
Kostnader	% / SEK	Typ	Betalningsintervall		
Uppläggningsavgift	10 000,00	B: I förskott belopp vid finansieringsbeslut			>
Kreditlimitavgift	0,25000	K: % av lyft belopp i efterskott		3	>
Aviseringsavgift	30,00	I: Fast belopp i efterskott		3	>
		(Ej använd)			>
		(Ej använd)			>
		(Ej använd)			>
		(Ej använd)			>
		(Ej använd)			>
		(Ej använd)			>
		(Ej använd)			>
Totalränta (p. a.)	1,49620	%	Finanseringskostnad tot 2 258 631 SEK		

Spec –blad: Specifikationen visar alla låneposter för ett visst lån i tabellform:

Månad	Siffror	SEK	SEK	Belopp totalt	15 000 000	Lån från Svenska Enskilda Banken			Ränta (fast)			Kostnader				IRR: 1,4962 %					
						Kapitaliserad ränta	Amortering	Solvid vid slutet av period	Ränta	Kalkylerad	Upplypen	Betal	Besättningsavgift	Kreditlimitavgift	Räntesavgift		Kostnader	Finansieringskostnader			
0	1/2015	0,00	0,00	15 000 000,00	100,00	0,00	0,00	1,22900	0,00	0,00	0,00	10 000,00	10 000,00	0,00	0,00	0,00	0,00	10 000,00	-2 258 631,25	-2 258 631,25	-10 000,00
37	2/2018	0,00	0,00	15 000 000,00	100,00	0,00	0,00	1,22900	13 826,25	366 995,63	0,00	2 812,50	0,00	0,00	0,00	0,00	0,00	0,00	0,00	13 065 471,88	

Man kan även visa lånen i rapportform. Man kan välja vilka rader, kolumner och periodindelningar som man vill se. **View** –blad: Exempel på sammanställning av ett lån:

Siffror	SEK	11/2015	12/2015	1/2016	1/2017	1/2018	1/2019	1/2020	1/2021	1/2022	1/2023	1/2024	1/2025
Månader		1	1	12	12	12	12	12	12	12	12	12	12
Period		Återbetalningsperiod (20 år)											
Total finansiering													
Ingående balans		0	0	15 000 000	14 250 000	13 500 000	12 750 000	12 000 000	11 250 000	10 500 000	9 750 000	9 000 000	8 250 000
Lyft	a)	0	15 000 000	0	0	0	0	0	0	0	0	0	0
Kapitaliserade räntor		0	0	0	0	0	0	0	0	0	0	0	0
Amorteringar	b)	0	0	750 000	750 000	750 000	750 000	750 000	750 000	750 000	750 000	750 000	750 000
Utgående balans		0	15 000 000	14 250 000	13 500 000	12 750 000	12 000 000	11 250 000	10 500 000	9 750 000	9 000 000	8 250 000	7 500 000
Räntekostnader	c)	0	0	180 893	171 676	162 458	153 241	144 023	134 806	125 588	116 371	107 153	97 936
Uppläggningsavgift		0	0	0	0	0	0	0	0	0	0	0	0
Kreditlimitavgift		0	0	36 797	34 922	33 047	31 172	29 297	27 422	25 547	23 672	21 797	19 922
Aviseringsavgift		0	0	120	120	120	120	120	120	120	120	120	120
Kostnader totalt	d)	0	0	36 917	35 042	33 167	31 292	29 417	27 542	25 667	23 792	21 917	20 042
Lånetäckn. kostn. tot.	(b+c+d)	0	0	967 810	956 718	945 625	934 533	923 440	912 348	901 255	890 163	879 070	867 978
Totalt kassaflöde	(a-b-c-d)	0	15 000 000	-967 810	-956 718	-945 625	-934 533	-923 440	-912 348	-901 255	-890 163	-879 070	-867 978
Kumulativt kassaflöde		-10 000	14 990 000	14 022 190	13 065 472	12 119 847	11 185 314	10 261 873	9 349 526	8 448 270	7 558 108	6 679 037	5 811 059
Totalränta (p.a.)				1,496 %									
Finans.kostn. totalt				2 258 631									
(Betald räntor och kostn. totalt)													

När finansieringen består av flera lån gör programmet även ett sammandrag av alla lån, såväl specificerade samt rapport (TotalSpec & TotalView –blad)

TotalView –blad: Exempel på summeringsrapport:

Finansiering flyglinje		TOTAL FINANSIERING								
Siffror		1/2015	1/2016	1/2017	1/2018	1/2019	1/2020	1/2021	1/2022	
SEK	...	12/2014	- 12/2015	- 12/2016	- 12/2017	- 12/2018	- 12/2019	- 12/2020	- 12/2021	- 12/2022
Månader		0	12	12	12	12	12	12	12	12
Total finansiering		20 000 000								
Ingående balans		0	0	20 000 000	19 000 000	18 000 000	17 000 000	16 000 000	15 000 000	14 000 000
Lyft	a)	0	20 000 000	0	0	0	0	0	0	0
Kapitaliserade räntor		0	0	0	0	0	0	0	0	0
Amorteringar	b)	0	0	1 000 000	1 000 000	1 000 000	1 000 000	1 000 000	1 000 000	1 000 000
Utgående balans		0	20 000 000	19 000 000	18 000 000	17 000 000	16 000 000	15 000 000	14 000 000	13 000 000
Räntekostnader	c)	0	0	251 004	238 214	225 424	212 634	199 844	187 054	174 264
Kostnader totalt	d)	0	13 000	37 037	35 162	33 287	31 412	29 537	27 662	25 787
Lånetäckn.kostn. tot.	(b+c+d)	0	13 000	1 288 041	1 273 376	1 258 711	1 244 046	1 229 381	1 214 716	1 200 051
Totalt kassaflöde	(a-b-c-d)	0	19 987 000	-1 288 041	-1 273 376	-1 258 711	-1 244 046	-1 229 381	-1 214 716	-1 200 051
Kumulativt kassaflöde		0	19 987 000	18 698 959	17 425 584	16 166 873	14 922 828	13 693 447	12 478 731	11 278 681
Totalränta (p. a.)		1,484 %								
Finans.kostn. totalt		2 987 463								
(Betalda räntor och kostn. totalt)										

3.3.1 Kapitalisering av investerings finansieringskostnader

Delar av finansieringskostnader i en Finansieringsfil kan kapitaliseras på en anläggningstillgång och avskrivas i resultaträkningen enligt tillgångens avskrivningsplan.

Man kan välja att kapitalisera finansieringskostnader när de läses in i en kalkylfil. Markera "Aktivera finansieringskostnader före och inkluderande period:" i dialogrutan för Uppdatera Finansiering.

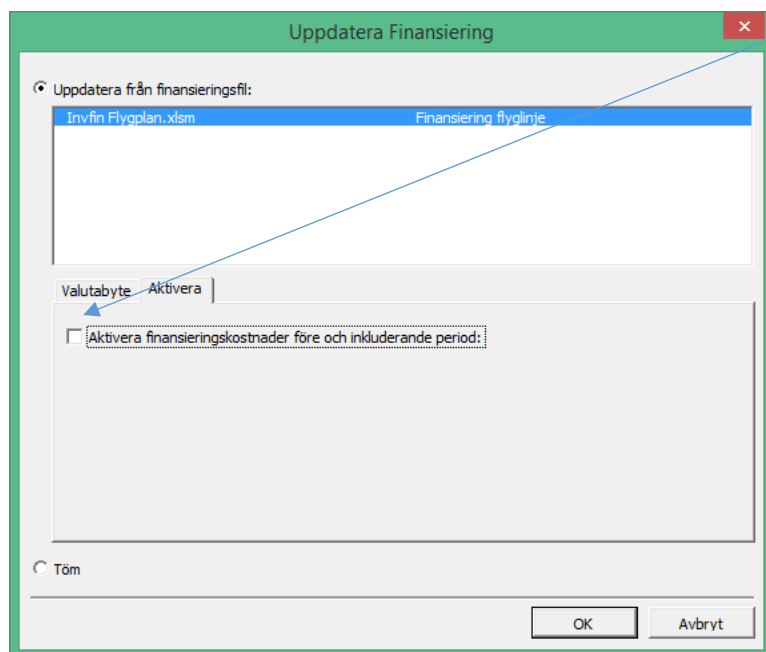

Välj den sista månaden med finansieringskostnader som ska kapitaliseras och den tillgång i investeringstabellen på vilken finansieringskostnaderna ska kapitaliseras.

Uppdatera Finansiering

Uppdatera från finansieringsfil:

Invfin Flygplan.xism Finansiering flyglinje

Valutabyte Aktivera

Aktivera finansieringskostnader före och inkluderande period:

4/2016 på tillgång:

5/2016 1

6/2016 2

7/2016 3

8/2016 4

9/2016 5

10/2016 6

11/2016 7

12/2016 8

1/2017 9

Töm

OK Avbryt

Utan kapitalisering går alla finansieringskostnader till Finansiella intäkter och kostnader:

RESULTATRÄKNING

SEK	1/2015	12/2015	12/2016	12/2017	12/2018	12/2019
Mån. per period		12	12	12	12	12
EBITDA; Rörelseresultat före avskrivningar	0	8 502 400	9 651 300	11 137 936	12 263 387	13 428 760
Avskrivningar	0	0	0	0	0	0
EBIT; Rörelseresultat	0	8 502 400	9 651 300	11 137 936	12 263 387	13 428 760
Finansiella intäkter och kostnader	0	-13 000	-288 041	-273 376	-258 711	-244 046
Finansiella intäkter och kostnader			0	0	0	0
Finansiella intäkter och kostnader, Finansieringsfil		-13 000	-288 041	-273 376	-258 711	-244 046
EBT; Resultat efter finansiella poster	0	8 489 400	9 363 259	10 864 560	12 004 676	13 184 715

När kapitalisering används är den kapitaliserade delen av finansieringskostnaderna inkluderad i bokföringsvärdet av de valda tillgångarna och avskrivs motsvarande.

INVESTERINGAR (-) / REALISERINGAR (+)

Kalkylmässig avskrivning	1/2015	12/2015	12/2016	12/2017	12/2018	12/2019
Mån. per period		12	12	12	12	12
1	-45 000 000					
Avskrivning (linjär) 10,00%				-4 530 104	-4 530 104	-4 530 104
Bokföringsvärde	45 000 000	45 013 000	45 301 041	40 770 937	36 240 833	31 710 728
Investeringar	-45 000 000	0	0	0	0	0

RESULTATRÄKNING

SEK	1/2015	12/2015	12/2016	12/2017	12/2018	12/2019
Mån. per period		12	12	12	12	12
EBITDA; Rörelseresultat före avskrivningar	0	8 502 400	9 651 300	11 137 936	12 263 387	13 428 760
Avskrivningar	0	0	0	-4 530 104	-4 530 104	-4 530 104
EBIT; Rörelseresultat	0	8 502 400	9 651 300	6 607 832	7 733 283	8 898 656
Finansiella intäkter och kostnader	0	0	0	-273 376	-258 711	-244 046
Finansiella intäkter och kostnader			0	0	0	0
Finansiella intäkter och kostnader, Finansieringsfil				-273 376	-258 711	-244 046
EBT; Resultat efter finansiella poster	0	8 502 400	9 651 300	6 334 456	7 474 572	8 654 611

4 Resultat

4.1 Lönsamhetsanalys

Tabellen visar den totala lönsamheten över kalkyltiden för investeringen, projektet eller verksamheten:

LÖNSAMHETSANALYS				
Projektbeskrivning	Flyglinje		SEK	
Totalinvestering, nominellt värde	53 500 000	Diskonterade investeringar	53 500 000	
Avkastningskrav	8,00 %			
Kalkyltid	10,0	år	1/2015 - 12/2024	
Kalkyltidpunkt	1/2015	(I början av perioden)		
<u>Nuvärde av affärsverksamhetens kassaflöde</u>	<u>Nominellt</u>	<u>Nuvärde</u>	<u>Kommentarer</u>	
± Nuvärde av operativt kassaflöde		75 364 962		
+ Nuvärde av restvärde		5 794 456		
Nuvärde av affärsverksamhetens kassaflöden		81 159 418		
- Nuvärde av reinvesteringar	0	0		
Nuvärde totalt (PV)		81 159 418		
<u>Investeringsförslag</u>	<u>Nominellt</u>	<u>Nuvärde</u>		
- Föreslagna investeringar i tillgångar	-53 500 000	-53 500 000		
+ Investeringsbidrag	0	0		
<u>Investeringsförslag</u>	<u>-53 500 000</u>	<u>-53 500 000</u>		
Nettonuvärde (NPV)		27 659 418	>= 0	-> lönsam
NPV som månadsannuitet		331 519		
Internränta (IRR)		16,28%	>= 8 %	-> lönsam
Modifierad internränta (MIRR)		12,60%	>= 8 %	-> lönsam
Nuvärdeskvot (PI)		1,52	>= 1	-> lönsam
Återbetalningstid (Payback), år		7,2	Baserad på diskonterat FCF	
Avkastning på nettokapital (RONA), %		34,7 %	Genomsnitt 10 år	
Ekonomiskt mervärde (EVA)		4 799 243	Genomsnitt 10 år	
€ Diskonterat ekonomiskt mervärde (DCVA)		28 150 319		
Kalkylen sammanställd av	Anders Edlund		2014-10-01	
Kalkylfil	C:\Users\Anders\Documents\Optimal Analyst\Kalkyler Beta 3.7\Manualent\Infile flyglinje.xlsm			

Visa slutsatser av lönsamhetsindikatorer

Genom att avmarkera rutan tar man bort programmets kommentarer.

En investering anses lönsam när Internränta (IRR) och Modifierad internränta (MIRR) är högre än diskonteringsräntan (kapitalkostnad), Nettonuvärde (NPV) är positivt och Nuvärdeskvoten (PI) är högre än 1.

- Projektbeskrivning:** Förklarande text från **Grunddata**-tabellen
- Totalinvestering, nominellt värde:** Summan av alla investeringar skapade i tabellen för **Investeringar**
- Diskonterade investeringar:** Diskonterade summan av alla investeringar skapade i tabellen för **Investeringar**
- Avkastningskrav:** Kalkylränta som angivits i **Grunddata**-tabellen
- Kalkyltid:** Kalkyltiden angiven i år samt den första och sista perioden

Kalkyltidpunkt: Den tidpunkt till vilken kassaflöden diskonteras och/eller prolongeras. Som standard är Kalkyltidpunkten samma som starttidpunkten för Kalkyltiden

4.1.1 Resultatindikatorer

4.1.1.1 Nettonuvärde (NPV)

Nettonuvärdet är summan det fria diskonterade kassaflödet efter skatt med avdrag för den diskonterade summan för grundinvesteringar. NPV är en förkortning för "Net Present Value/ Nettonuvärde", förkortningen används internationellt.

Metoden för att beräkna NPV kallas Discounted cash flow (DCF) metoden/Nuvärdesmetoden. Metoden baseras på att diskontera det förväntade nettokassaflödet *per period* till starttidpunkten av kalkylen med den valda kalkylräntan.

OBSERVERA! Om kalkyltidpunkten inte är satt till början av kalkyltiden flyttas det samlade fria kassaflödet före kalkyltidpunkten fram till kalkyltidpunkten och det fria kassaflödet efter kalkyltid-punkten diskonteras till kalkyltidpunkten med den valda kalkylräntan.

Beslutsregel: *Investeringen är lönsam då NPV ≥ 0*

Formel:
$$NPV = \sum_{t=0}^N FCF_t * (1 + r)^{-t}$$

FCF (t) = Det fria kassaflödet i period t
 t = period, r = diskonteringsränta per period
 N = antal perioder
 För restvärden är t = N

I förvärvskalkyler dras företagets nettoskuld (räntebärande) från NPV.

4.1.1.2 Nettonuvärdets månadsannuitet

Då NPV för två eller flera kalkyler med olika kalkyltider inte är direkt jämförbara kan man istället använda månadsannuitet som resultatindikator.

Beslutsregel: *Ju högre månadsannuitet, desto lönsammare investering.*

Formel:
$$NPV \text{ som månadsannuitet} = NPV * \left[\frac{r}{(1-(1+r)^{-n})} \right]$$

r = diskonteringsränta per månad
 n = antal månader

4.1.1.3 NPV som årsannuitet

NPV som årsannuitet kan visas i Lönsamhetsanalysen i Resultat-bladet. Detta kräver att kalkylfilen är av version 3.9 eller nyare.

Utgångsvis är NPV som årsannuitet gömd. Du kan plocka fram den genom att avvälja "NPV som årsannuitet" i "Göm / Visa Rader" -valfönstret.

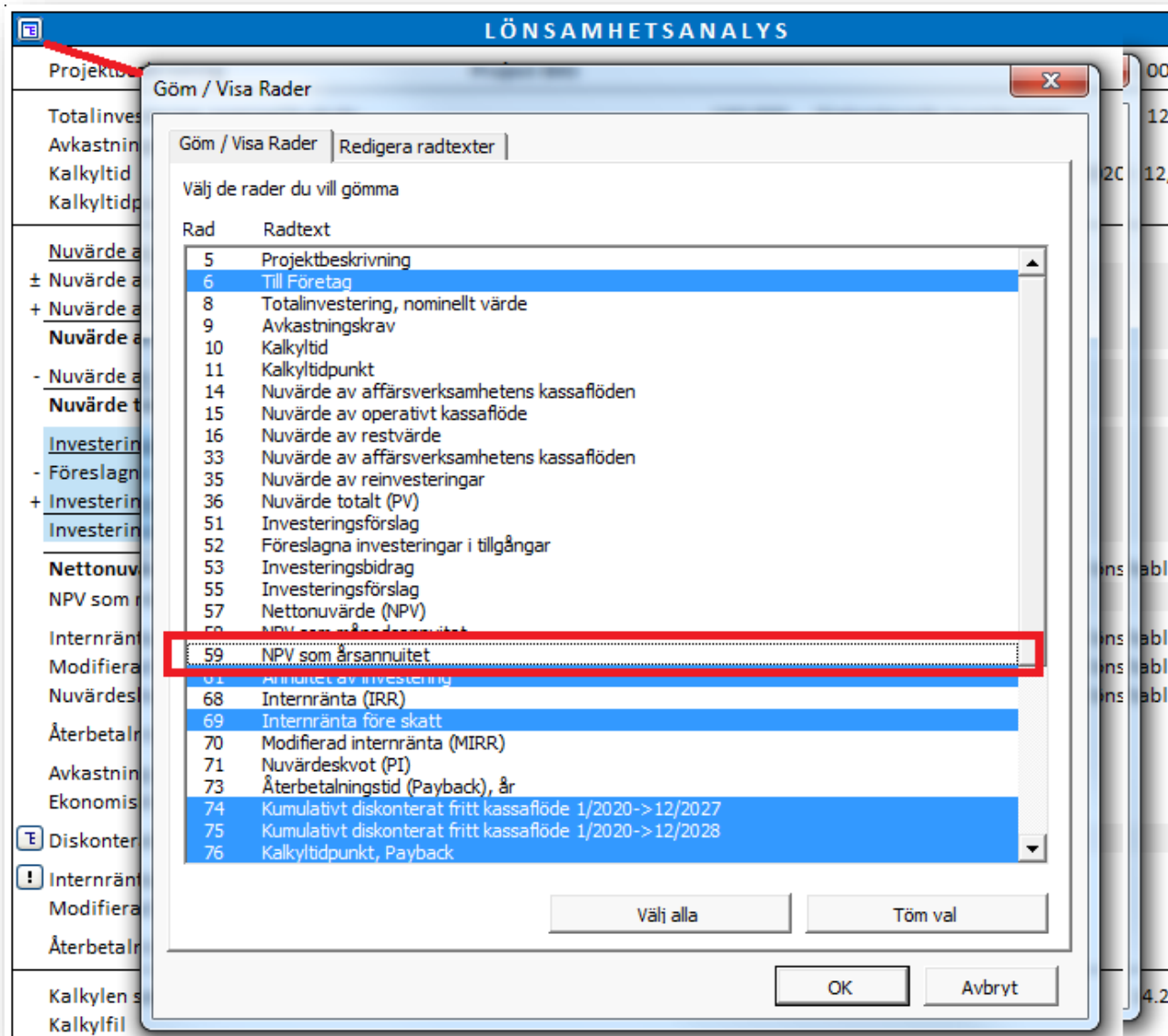

NPV som årsannuitet visas under NPV som månadsannuitet.

Nettonuvärde (NPV)	40 684
NPV som månadsannuitet	528
NPV som årsannuitet	6 621

Om kalkylen inte består av enbart fulla år, är NPV som årsannuitet inte exakt. I detta fall visas ett Ungefär lika med -tecken (\approx) före värdecellen.

Nettonuvärde (NPV)		68 862
NPV som månadsannuitet		922
NPV som årsannuitet	\approx	11 561

NPV som månadsannuitet är alltid exakt.

4.1.1.4 Diskonterat ekonomiskt mervärde (DCVA)

DCVA = EVA för varje räkenskapsår diskonterat/prolongerat till kalkyltidpunkten. DCVA är summan av diskonterade EVA:n. DCVA ger ungefär samma resultat som NPV. Följande korrigeringar har gjorts med DCVA för att öka jämförbarheten med NPV:

Investeringstillgång/nedskrivningsprövning:

- summan av diskonterade rättelser av inkomstskatt på finansiella poster

Förvärv av företag eller verksamhet/värdering av företag eller verksamhet:

+ skatteeffekter, moderbolag

- summan av diskonterade rättelser av inkomstskatt för finansiella poster

+ räntebärande nettoskulder i förvävsobjekt

+ nettotillgångar, ingående balans

Beslutsregel: *Investeringen är lönsam då DCVA \geq 0.*

4.1.1.5 Annuitetsmetoden, årsannuitet

Metoden visar summan av diskonterade utbetalningar för investeringen delat i annuiteter över investeringens förväntade livslängd med beaktande av kalkylräntan. Metoden är inte ett lönsamhetsmått som sådant men ger kompletterande indikationer. Se det som en årlig leasingavgift för en investering. Det är som en periodiserad årskostnad av investeringen.

Som standard är raden gömd i Lönsamhetsanalysen, men kan visas genom att trycka på  - knappen som man finner uppe till vänster.

4.1.1.6 Internränta (IRR)

Internräntan är den kalkylränta som ger NPV=0. Med andra ord används metoden för att beräkna kalkylräntan då nettonuvärdet av kassaflödet och investeringen är lika stora. IRR är en förkortning för "Internal Rate of Return". Förkortningen används internationellt. Internränta är det vanligaste lönsamhetsmättet.

Företag och organisationer har vanligtvis en fastställd policy vad gäller avkastning på investerat kapital. Avkastningskravet bör åtminstone vara i nivå med finansieringskostnaderna. Nivån styrs av typ av investering. Genom att fastställa avkastningsnivån på olika investeringstyper gör det möjligt att delegera beslutsfattandet och att styra verksamheten enligt investeringspolicyen.

Det är vettigt att bedöma alternativen i förväg på basis av ett specifikt avkastningskrav eftersom man oftast får kännedom om möjliga investeringsalternativ vid olika tillfällen.

FORMEL: Internräntan (IRR) är den itererade kalkylränta (diskonteringsränta) r som ger NPV lika med noll:

$$\text{Formel: } 0 = \text{NPV} = \sum_{t=0}^N FCF_t * (1 + \text{IRR})^{-t}$$

FCF (t) = fritt kassaflöde i period t

t = period, IRR = internränta (per period)

N = antal perioder, för restvärden t = N

Flera möjliga internräntor. Ibland har ett kassaflöde fler möjliga internräntor. *Invest for Excel®* söker upp till 40 möjliga IRR:s. Om programmet hittar fler än en lösning visas den högsta och lägsta IRR.

4.1.1.7 Internränta före skatt

Internränta före skatt kan visas i Lönsamhetsanalysen:

Internränta (IRR)	16,28%	>= 8 %
Internränta före skatt	20,12%	
Modifierad internränta (MIRR)	12,60%	>= 8 %

För vissa typer av kalkyler, exempelvis fastighetsvärderingar används IRR före skatt. Den beräknas på samma sätt som IRR, förutom att skatterna adderas tillbaka till kassaflödet.

När man väljer att ta med Lönsamhetsanalys baserad på kassaflöde till eget kapital, beräknas även **Internränta på kassaflöde till eget kapital före skatt.**

Raden för Internränta före skatt är gömd som standard och kan tas fram manuellt.

IRR före skatt är endast tillgängligt för kalkylfiler gjorda i version 3.6 eller senare.

4.1.1.8 Modifierad internränta (MIRR)

Modifierad IRR skiljer sig från IRR genom den återinvesterar avkastningen till Kalkylräntan, inte till Internräntan. Det innebär att investeringens kassaflöden förräntas med kalkylräntan under den ekonomiska livslängden.

Vad gäller IRR antas det totala årliga överskottet återinvesteras till Internräntan, vilket innebär att överskottet från investeringen skulle ge samma avkastning som själva investeringen.

Om internräntan skiljer sig markant från kalkylräntan (uppåt eller nedåt), använd denna metod eftersom den är mer försiktig och realistisk. Metoden kallas även Baldwin-metoden (efter sin skapare).

Beslutsregel: *Investeringen är lönsam när Modifierad IRR \geq (större än eller lika med) önskad kalkylränta (diskonteringsfaktor).*

$$\text{FORMEL: } \left[\frac{-\text{NPV} (rr, \text{flöden}[\text{positiva}] * (1+rr)^n}{\text{NPV} (fr, \text{flöden}[\text{negativa}] * (1+fr))} \right]^{n-1} \frac{1}{-1}$$

rr = reinvesteringsränta = avkastningskrav = kalkylränta

fr = finansieringsränta = vägd genomsnittlig kapitalkostnad = WACC = kalkylränta

I *Invest for Excel*® används samma kalkylränta för både positiva och negativa kassaflöden.

4.1.1.9 Nuvärdeskvot (PI)

Kan definieras som summan av diskonterat fritt kassaflöde dividerat med summan av de diskonterade investeringsbeloppen. "PI" är förkortning för **Profitability Index**. **Benefit-Cost Ratio** är en annan benämning för samma indikator.

Beslutsregel: *En investering är lönsam när Nuvärdeskvoten ≥ 1*

FORMEL:
$$\text{Nuvärdeskvot} = \frac{PV}{-C}$$

C = nuvärde av investering, PV = Nuvärde av fritt kassaflöde utan investeringar

Implementering i *Invest for Excel*®:

Nuvärdeskvot =
$$\frac{\text{Nuvärde av fritt kassaflöde} - \text{Nuvärde av föreslagna investeringar}}{\text{Nuvärde av föreslagna investeringar}}$$

4.1.1.10 Återbetalningstid (Payback), år

Definieras som återbetalningstiden räknat i år innan investeringens kassaflöde ger NPV=0.

Programmet beräknar återbetalningstiden på de diskonterade kassaflödena. "Payback" är en engelsk term för återbetalningstid och används internationellt.

Beslutsregel: *Ju kortare Payback, desto bättre.*

Beslutsregeln är dock inte helt entydig (exempelvis om en investering har stora positiva kassaflöden i slutet av kalkyltiden). *Därför bör Payback endast vara ett komplement till andra lönsamhetsmått.*

Man kan även se när Payback når break-even, d.v.s. när kumulativt diskonterat kassaflöde blir större än 0. Om man vill få fram återbetalningstiden utan diskonteringsfaktor, ändrar man kalkylräntan till noll (0) i Grunddata-tabellen.

Payback beräknas med hjälp av NPV formeln.

Formel:
$$0 = NPV = \sum_{t=0}^N FCF_t * (1 + r)^{-t}$$

FCF (t) = det fria kassaflödet i period t
t = period, r = diskonteringsränta per period
N = antal perioder
För restvärden är t = N

Återbetalningstid, år = $\frac{\text{Antal perioder (t) som ger NPV} = 0}{12 / \text{periodlängd i månader}}$

I Invest for Excel® visas Payback i antal år med en decimal. T.ex. 3,6 är 3 år + 60 % av 4:e året (inte 3 år och 6 månader).

Man kan också analysera Payback grafiskt genom att trycka på  knappen.

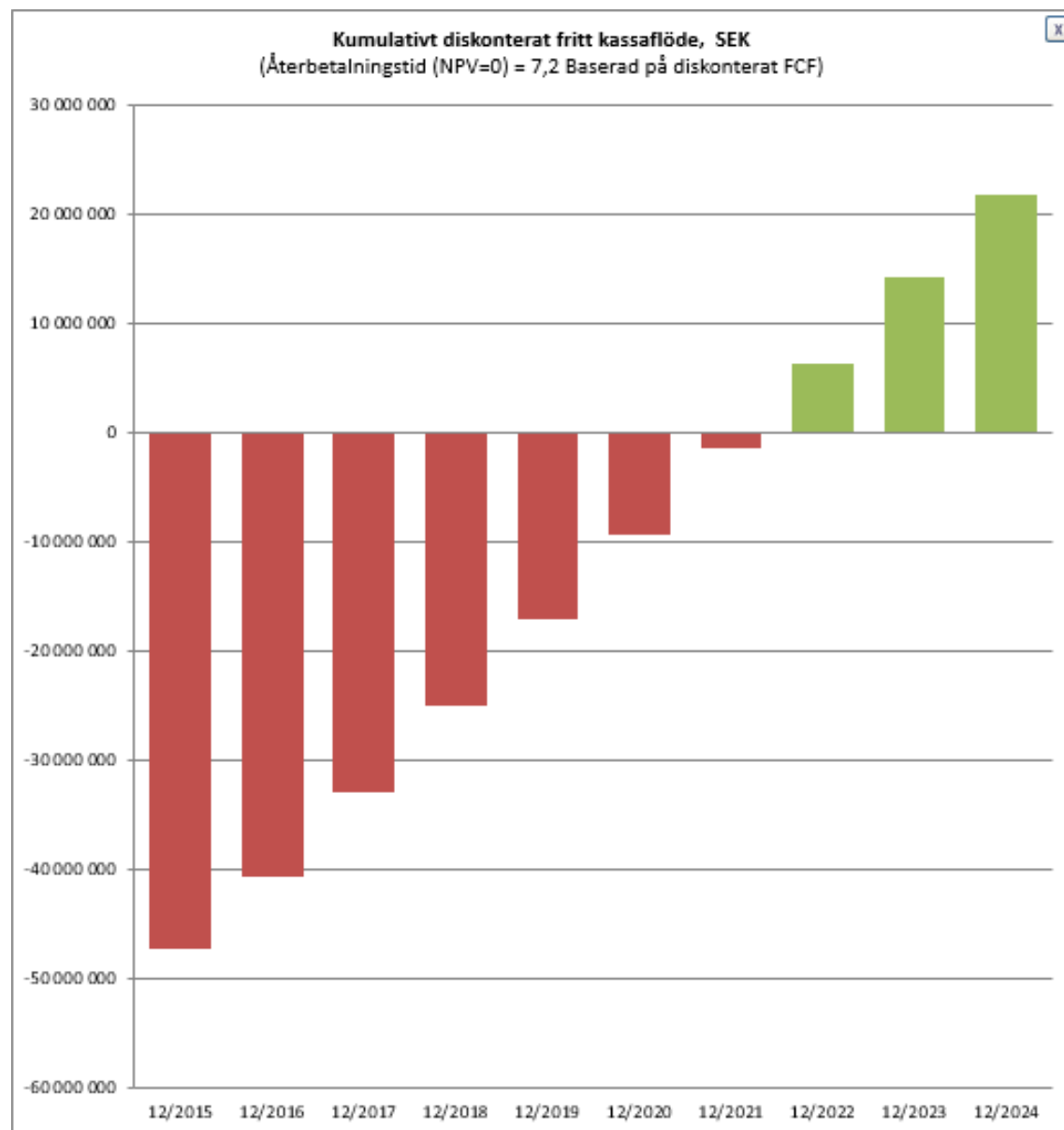

Grafen visas på årsnivå oberoende av periodindelning i kalkylen. Tryck på  för stänga grafen.

Restvärden är inte med i återbetalningstid (Payback)

Restvärdeskolonnens värden och evig konsol (Perpetuity) ingår inte när återbetalningstid (Payback) beräknas. Endast kassaflöde under den aktuella kalkyltiden beaktas.

Anledning till detta är att restvärden ofta är betydande och skulle därmed kunna göra det kumulativa diskonterade kassaflödet positivt oberoende av kalkyltidens längd. Om restvärden skulle inkluderas i Payback skulle det innebära att ju kortare kalkyltid som används, desto kortare blir återbetalningstiden. Den missledande effekten har därmed eliminerats.

4.1.1.11 Enkel Payback, år (inte diskonterad)



Definieras som antal år som investeringen måste generera kassaflöde motsvarande kassaflödet för själva investeringen, utan beakta tidsvärdet för pengar (diskonteringen).



Programmet beräknar Enkel Payback utifrån det fria kassaflödet. "Payback" är en engelsk term för återbetalningstid.

Beslutsregel: *Ju kortare Enkel Payback, desto bättre.*

Beslutsregeln är dock inte helt entydig (exempelvis tar den inte hänsyn till tidsvärdet för pengar eller om en investering har stora positiva kassaflöden i slutet av kalkyltiden). *Därför bör Enkel Payback endast vara ett komplement till andra lönsamhetsmått.*

4.1.2 Evig konsol (Perpetuity)

I Enterprise-versionen kan Evig konsol (Perpetuity) väljas som restvärde genom att trycka på  knappen i dialogrutan. Tryck därefter på  knappen för att specificera hanteringen av restvärdet:

LÖNSAMHETSANALYS				
Projektbeskrivning	Flyglinje		SEK	
Totalinvestering, nominellt värde	53 500 000	Diskonterade investeringar	53 500 000	
Avkastningskrav	8,00 %			
Kalkyltid	10,0 år		1/2015 - 12/2024	
Kalkyldpunkt	1/2015	(I början av perioden)		
Nuvärde av affärsverksamhetens kassaflö	Nominellt	Nuvärde	Kommentarer	
Nuvärde av operativt kassaflöde		75 364 962		
 Nuvärde av restvärde		96 138 033		
Bas för evig konsol (Perpetuity)				
<input checked="" type="radio"/> Nettokassaflöde för år	12/2024	16 604 384	Extrapolering	Evig
<input type="radio"/> Mata in årligt värde (SEK)			Basvärde (12/2024)	16 604 384
Typ av evig konsol			Avkastningskrav	8,00 %
<input checked="" type="radio"/> Standard (ingen tillväxt)			Värde (12/2024)	207 554 802
<input type="radio"/> Växande med tillväxtprocent			Nuvärde (1/2015)	96 138 033
Antagen Exit-multipel	10,43	<	Restvärde	207 554 802
Nuvärde av affärsverksamhetens kassaflöden	171 502 994			
- Nuvärde av reinvesteringar	0	0		
Nuvärde totalt (PV)	171 502 994			
Investeringsförslag	Nominellt	Nuvärde		
- Föreslagna investeringar i tillgångar	-53 500 000	-53 500 000		
+ Investeringsbidrag	0	0		
Investeringsförslag	-53 500 000	-53 500 000		
Nettonuvärde (NPV)	118 002 994		>= 0	
NPV som månadsannuitet	1414 355			
Annuitet av investering	7 973 078		Årsannuitet	>= 8 %
Internränta (IRR)	26,61%			>= 8 %
Modifierad internränta (MIRR)	21,34%			>= 1
Nuvärdeskvot (PI)	3,21			
Återbetalningstid (Payback), år	7,2		Baserad på diskonterat FCF	
Avkastning på nettokapital (RONA), %	34,7 %		Genomsnitt 10 år	
Ekonomiskt mervärde (EVA)	4 799 243		Genomsnitt 10 år	
 Diskonterat ekonomiskt mervärde (DCVA)	88 939 141			

Evigt kassaflöde beräknas A) med nettokassaflöde för vald period som basis, eller B) genom att mata in värden för evigt restvärde.

Vidare kan man beräkna A) standard evig konsol, eller B) växande evig konsol. För växande evig konsol bör tillväxtprocent anges. Notera att tillväxtprocenten kan vara negativ, om man förväntar sig negativ tillväxt.

Notera att evig konsol kan ha betydande inverkan på resultatet i kalkylen. Evig konsol kan användas när då den kalkylerade verksamheten väntas fortsätta i en obestämd framtid. Ett exempel på sådan kalkyl är vid köp och försäljning av företag och verksamheter.

Evig konsol bör inte användas för projekt med klart begränsad ekonomisk livslängd.

Formlerna för beräkning av evig konsol

A) Perpetuity (Evig konsol)

$$P = C/r$$

där

P - perpetuity

C – kassaflöde som den eviga konsolen baserar sig på (fritt kassaflöde för valt år eller angivet manuellt)

r – kalkylränta

$$\text{Nuvärde av evig konsol} = P/(1+r)^t$$

där

P – perpetuity

r – kalkylränta per period

t – period

B) Konsol med tillväxt

$$P = C/(r-g)$$

där

P - perpetuity

C – kassaflöde som den eviga konsolen baserar sig på (fritt kassaflöde för valt år eller angivet manuellt)

r – kalkylränta

g - tillväxtprocent

$$\text{Nuvärde av den eviga konsolen} = P/(1+r)^t$$

där

P – perpetuity

r – kalkylränta per period

t – period

4.1.2.1 Evig konsol (Perpetuity) baserat på - standardvärde

När du använder "Evig konsol/extrapolation" som restvärde, är "Bas för evig konsol" som standard "Mata in årligt värde" och cellen innehåller en formel som refererar till "Nettokassaflöde för år"-värdecell gånger 1 + tillväxtprocent (om "Växande med tillväxtprocent" väljs som "Typ av evig konsol").

tyBasisEnte... f_x = $\$F\$20*(1+IF(PerpetuityGrowing=2;PerpetuityGrowthPercent/100;0))$	
Nuvärde av restvärde	23 869 12 134
Bas för evig konsol (Perpetuity)	
<input type="radio"/> Nettokassaflöde för år	12/2031 1 170
<input checked="" type="radio"/> Mata in årligt värde (1 000 EUR)	1 193
Typ av evig konsol	
<input type="radio"/> Standard (ingen tillväxt)	
<input checked="" type="radio"/> Växande med tillväxtprocent	2,00
Antagen Exit-multipel	13,03 < Restvärde
Extrapolering	Evig
Basvärde (12/2031)	1 193
Diskonteringsränta	5,00 %
Värde (12/2031)	23 869
Nuvärde (1/2022)	12 134
Restvärde	23 869

4.1.2.2 Extrapoleringsperiod

Evig konsol (Perpetuity) kan reduceras till en extrapoleringstid på 1-100 år, istället för evig konsol.

Vanligaste sättet att beräkna Perpetuity är genom att diskontera ett evigt kassaflöde:

Nuvärde av restvärde	
96 138 033	
Bas för evig konsol (Perpetuity)	
<input checked="" type="radio"/> Nettokassaflöde för år	12/2024 16 604 384
<input type="radio"/> Mata in årligt värde (SEK)	
Typ av evig konsol	
<input checked="" type="radio"/> Standard (ingen tillväxt)	
<input type="radio"/> Växande med tillväxtprocent	
Antagen Exit-multipel	10,43 < Restvärde
Extrapolering	Evig
Basvärde (12/2024)	16 604 384
Avkastningskrav	8,00 %
Värde (12/2024)	207 554 802
Nuvärde (1/2015)	96 138 033
Restvärde	207 554 802

Man kan även reducera det diskonterade kassaflödet till ett visst antal år (1-100) genom att välja extrapoleringstid från rullgardinsmenyn:

Evig
Evig
1 år
2 år
3 år
4 år
5 år
6 år
7 år
8 år
9 år
10 år

Det diskonterade kassaflödet är nu beräknat på valt antal år istället:

Nuvärde av restvärde		51 607 522
Bas för extrapolering		
<input checked="" type="radio"/> Nettokassaflöde för år	12/2024	16 604 384
<input type="radio"/> Mata in årligt värde (SEK)		
Typ av extrapolering		Extrapolering
<input checked="" type="radio"/> Standard (ingen tillväxt)		10 år
<input type="radio"/> Växande med tillväxtprocent		
Antagen Exit-multipel	5,60	Restvärde
		111 416 769

Detta är användbart då den förväntade ekonomiska livslängden för tillgången är känd men man vill inte skapa en fullständig prognos på kassaflödet för så lång tid. När det gäller värde-minskningstester kan krav finnas att rapporter ska innehålla en fullständig prognosmodell för ett bestämt antal år och att kassaflödet för det sista året ska utgöra bas för diskonterade kassaflöden under ett antal år framöver.

4.1.2.3 Antagen exit-multipel

När man använder evig konsol/extrapolering beräknas en antagen exit-multipel automatiskt och visas längst ned i rutan.

Nuvärde av restvärde		96 138 033
Bas för evig konsol (Perpetuity)		
<input checked="" type="radio"/> Nettokassaflöde för år	12/2024	16 604 384
<input type="radio"/> Mata in årligt värde (SEK)		
Typ av evig konsol		Extrapolering
<input checked="" type="radio"/> Standard (ingen tillväxt)		Evig
<input type="radio"/> Växande med tillväxtprocent		
Antagen Exit-multipel	10,43	Restvärde
		207 554 802

Antagen exitmultipel är: odiskonterat restvärde/sista årets EBITDA.

4.1.2.4 Enterprise värde och Eget kapitalvärde

Enterprise värde och Eget kapitalvärde är tillgängliga i förvärvsfilen och affärsplansfilen i Lönsamhetsanalysen. Räntebärande nettoskuld separeras i Överskott av likvida medel och icke operativa tillgångar och Räntebärande skulder.

Formel:

Enterprise värde = Eget kapitalvärde – Kassaöverskott och icke-operativa tillgångar + Räntebärande skulder

Eget kapitalvärde = Nuvärde totalt (PV) + Kassaöverskott och icke-operativa tillgångar - Räntebärande skulder

Enterprise värde kan ses i relation till EBIT eller EBITDA.

Enterprise värde	14 491			
Enterprise värde / EBIT	19,85	EBIT	12/2021	730
Eget kapitalvärde	15 911	EBITDA		
Eget kapitalvärde / EBIT	21,80	EBIT	12/2021	730

4.1.3 Lönsamhetskalkyl baserad på Fritt kassaflöde till eget kapital (FCFE)

Enterprise-versionen innehåller en uppdelning i Fritt kassaflöde till företag (FCFF) och Fritt kassaflöde till eget kapital (FCFE).

Program optioner

Man kan inkludera FCFE i Invest for Excel®'s lönsamhetsanalys, välj "Övrigt" därefter "Optioner" i programmenyn, sedan "Övriga optioner":

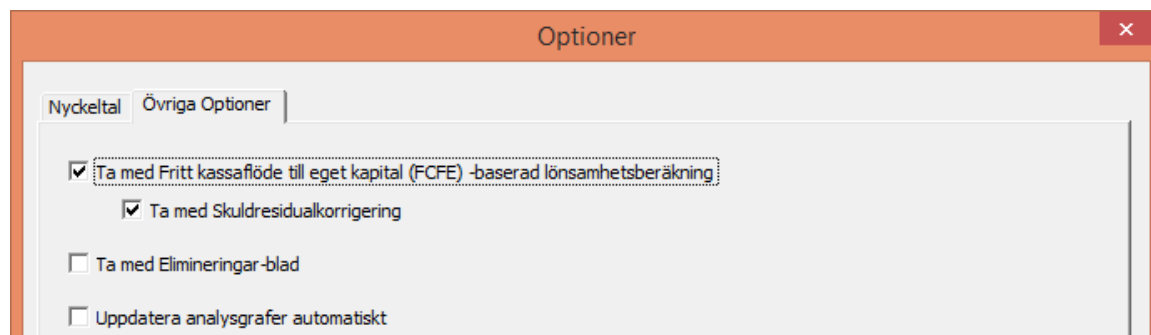

Grunddata

Avkastningskravet på eget kapital läggs till i Grunddata-tabellen, när optionen FCFE-beräkning är vald.

GRUNDDATA					
Projektbeskrivning	<input type="text"/>				
Kalkyltid, år	<input type="text" value="10"/>				
Periodlängd i månader	<input type="text" value="12"/>				
Antal perioder	<input type="text" value="10"/>				
	(MM/ÅÅÅÅ)				
Kalkyltiden börjar	<input type="text" value="01/2015"/>	(i början av perioden)			
Kalkyltidpunkt	<input type="text" value="01/2015"/>	(i början av perioden)			
Kalkyltiden slutar	<input type="text" value="12/2024"/>	(i slutet av perioden)			
Penningenhets (1/1000/1000000)	<input type="text"/>				
Valuta	<input type="text"/>				
Kalkylränta (årlig)	<input type="text" value="8,00"/>	% (= avkastningskrav på kapital)			
Avkastningskrav på eget kapital (årlig)	<input type="text" value="12,00"/>	% (indicated by an arrow from the text above)			
Inkomstskatte-%	<input type="text" value="22"/>	<input type="text" value="22"/>	<input type="text" value="22"/>	<input type="text" value="22"/>	<input type="text" value="22"/>
	2015	2016	2017	2018	2019 ->

Mata in avkastningskravet på eget kapital efter skatter. Notera att Invest for Excel® inte gör skillnad mellan preferens- och stamaktier. Avkastningskravet gäller hela det egna kapitalet.

Kassaflödesanalys

När FCFE är inkluderat, kallas "Fritt kassaflöde"-raden istället "Fritt kassaflöde till företag" och de tre raderna Fritt kassaflöde till eget kapital (FCFE), Diskonterat fritt kassaflöde till eget kapital (DFCFE) och Kumulativt diskonterat fritt kassaflöde till eget kapital, läggs till i tabellen.

KASSAFLÖDESANALYS

SEK	1/2015	12/2015	12/2016	12/2017	12/2018	12/2019
Mån. per period		12	12	12	12	12
Rörelsens kassaflöde						
Intäkter	0	15 040 000	15 880 000	16 720 000	17 560 000	18 400 000
Rörliga kostnader	0	-2 769 600	-2 841 600	-2 913 600	-2 985 600	-3 057 600
Fasta kostnader	0	-2 500 000	-2 500 000	-2 500 000	-2 500 000	-2 500 000
Extraordinära intäkter och kostnader	0	0	0	0	0	0
Skatter (justerade)	0	-1 000 167	-1 257 127	-1 426 087	-1 595 047	-1 764 007
Förändringar i rörelsekapital	0	-584 889	-32 667	-32 667	-32 667	-32 667
Rörelsens kassaflöde	0	8 185 344	9 248 606	9 847 646	10 446 686	11 045 726
Tillgångsinvesteringar och -realiseringar	-48 000 000	0	0	0	0	0
Fritt kassaflöde till företag (FCFF)	-48 000 000	8 185 344	9 248 606	9 847 646	10 446 686	11 045 726
Diskonterat fritt kassaflöde till företag (DFCFF)	-48 000 000	7 579 022	7 929 189	7 817 379	7 678 626	7 517 535
Kumulativt diskonterat fritt kassaflöde till företag	-48 000 000	-40 420 978	-32 491 789	-24 674 410	-16 995 784	-9 478 249
Information						
Finansiella kassaströmmar						
Finansiella intäkter och kostnader	0	-1 141 847	-1 177 042	-1 162 377	-1 147 712	-1 133 047
Rättelse av skatteeffekt av finansiella poster	0	198 000	258 949	255 723	252 497	249 270
Främmande kapital, ökning (+) / amort. (-)	20 000 000	-750 000	-1 000 000	-1 000 000	-1 000 000	-1 000 000
Förändring i räntebärande främmande kapital	20 000 000	-750 000	-1 000 000	-1 000 000	-1 000 000	-1 000 000
Främmande kapital, ökning (+) / amort. (-)						
Förändringar i främmande kapital, Finansieringsfil	20 000 000	-750 000	-1 000 000	-1 000 000	-1 000 000	-1 000 000
Förändring i räntefritt främmande kapital						
Förändring i kortfristiga lån						
Fritt kassaflöde till eget kapital (FCFE)	-28 000 000	6 491 497	7 330 513	7 940 992	8 551 471	9 161 949
Diskonterat fritt kassaflöde till eget kapital (DFCFE)	-28 000 000	6 491 497	7 330 513	7 940 992	8 551 471	9 161 949
Kumulativt diskonterat fritt kassaflöde till eget kapital	-28 000 000	-21 508 503	-14 177 990	-6 236 998	2 314 473	11 476 422
Eget kapital, ökning (+) / utdelning (-)	28 000 000	0	0	0	0	0
Totalt kassaflöde	0	6 491 497	7 330 513	7 940 992	8 551 471	9 161 949
Kumulativt totalkassaflöde	0	6 491 497	13 822 010	21 763 002	30 314 473	39 476 422

Notera att Invest for Excel® inte gör skillnad mellan preferens-och stamaktier, därför görs heller ingen uppdelning vad gäller utdelningar.

Lönsamhetsanalys

Lönsamhetsanalysen är indelad i två delar när FCFE -indikatorer ingår:

LÖNSAMHETSANALYS			SEK
Projektbeskrivning	Figglinje		
Till Företag			
Totalinvestering, nominellt värde	48 000 000	Diskonterade investeringar	48 000 000
Avkastningskrav	8,00 %		
Kalkyltid	10,0	år	1/2015 - 12/2024
Kalkyltidpunkt	1/2015	(I början av perioden)	
<u>Nuvärde av affärsverksamhetens kassaflö</u>	<u>Nominellt</u>	<u>Nuvärde</u>	<u>Kommentarer</u>
+ Nuvärde av operativt kassaflöde		73 170 617	
+ Nuvärde av restvärde		407 096	
Nuvärde av affärsverksamhetens kassaflöden		73 577 713	
- Nuvärde av reinvesteringar		0	
Nuvärde totalt (PV)		73 577 713	
<u>Investeringsförslag</u>	<u>Nominellt</u>	<u>Nuvärde</u>	
- Föreslagna investeringar i tillgångar	-48 000 000	-48 000 000	
+ Investeringsbidrag	0	0	
<u>Investeringsförslag</u>	<u>-48 000 000</u>	<u>-48 000 000</u>	
Nettonuvärde (NPV)		25 577 713	>= 0 -> lönsam
NPV som månadsannuitet	306 568		
Annuitet av investering	7 153 415	Årsannuitet	
Internränta (IRR)	17,60%	>= 8 %	-> lönsam
Modifierad internränta (MIRR)	12,71%	>= 8 %	-> lönsam
Nuvärdeskvot (PI)	1,53	>= 1	-> lönsam
Återbetalningstid (Payback), år	6,3	Baserad på diskonterat FCF	
Avkastning på nettokapital (RONA), %	76,6 %	Genomsnitt 10 år	
Ekonomiskt mervärde (EVA)	4 780 026	Genomsnitt 10 år	
<input checked="" type="checkbox"/> Diskonterat ekonomiskt mervärde (DCVA)	27 856 048		
<input checked="" type="checkbox"/> Internränta baserad på DCVA (IRRd)			
Modifierad internränta baserad på DCVA (MIRRd)			
Återbetalningstid, år, baserad på DCVA	0,0		
Kumulativt diskonterat ekonomiskt mervärde 1/2015-> 12/2024	0		
Kumulativt diskonterat ekonomiskt mervärde 1/2015-> 12/2015	59 209		
Kalkyltidpunkt, Payback	1/2015		
Till Eget kapital			
Avkastningskrav på eget kapital	14,00 %		
Diskonterat FCFE utan restvärde	17 834 856		
+ Nuvärde av restvärde till eget kapital	237 075		
- Skuldresidualkorrigerig	0		
Nettonuvärde till eget kapital (NPVe)		18 071 931	>= 0 -> lönsam
NPVe som månadsannuitet	271 698		
Internränta till eget kapital (IRR _e)	27,05%	>= 14 %	-> lönsam
Modifierad internränta till eget kapital (MIRR _e)	19,82%	>= 14 %	-> lönsam
Återbetalningstid till eget kapital, år	5,3	Baserad på diskonterat FCFE	
Kalkylen sammanställd av	Anders Edlund	2014-10-01	
Kalkylfil	C:\Users\Anders\Documents\Optimal Realtek Kalkyler\Bola 3.7\MassoradKapital\Excel\Figglinje.xlsx		

Fritt kassaflödet till eget kapital – baserade indikatorer visas i "Till Eget kapital" – delen av tabellen.

4.1.3.1 Skuldresidualkorrigerig (att beakta resterande skuld)

När man gör en lönsamhetsanalys på kassaflödet till eget kapital, bör räntebärande främmande kapital vid kalkyltidens slut beaktas, annars ger nyckeltalen en för bra bild av verksamheten.

Skuldresidualkorrigering för uträkning av Fritt kassaflöde till eget kapital (FCFE) räknas så att ingående balans av Räntebärande långfristigt främmande kapital subtraheras från avslutande balans för justering av FCFE.

Låt oss som exempel titta på ett bolag med en förväntad utestående räntebärande långfristig skuld på SEK 10 250 000, vid kalkyltidens slut. Inga slutkorrigeringar av skuld görs för fritt kassaflöde till företag (FCFF).

BALANSRÄKNING

SEK	12/2015	12/2016	12/2017	12/2018	12/2019	Rest
Mån. per period	12	12	12	12	12	(12/2019)
Långfristigt främmande kapital	18 250 000	17 250 000	16 250 000	15 250 000	14 250 000	15 250 000
Räntebärande långfristigt främmande kapital	18 250 000	17 250 000	16 250 000	15 250 000	14 250 000	15 250 000
Räntefritt långfristigt främmande kapital	0	0	0	0	0	0

Om man väljer "Ta med skuldresidualkorrigering" under fliken "Övriga Optioner" i dialogrutan Optioner, kommer Invest for Excel® automatiskt att korrigera för denna skuld i beräkningarna. Funktionen är vald som standard i nya kalkyler/mallar.

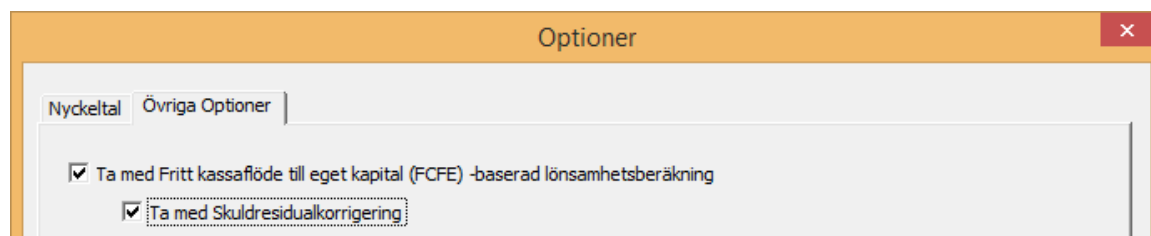

Korrigeringen av slutskulden syns i Lönsamhetsanalysen på Resultatbladet. Skulden diskonteras med avkastningskravet för eget kapital till kalkyltidpunkten (15 250 000 diskonteras 5 år med 14 % = - 7 401 003).

Till Eget kapital	
Avkastningskrav på eget kapital	14,00 %
Diskonterat FCFE utan restvärde	21 628 223
+ Nuvärde av restvärde till eget kapital	1 150 690
- Skuldresidualkorrigering	-7 401 003
Nettonuvärde till eget kapital (NPVe)	15 377 909

Notera att om man har korrigerat för skuldresidual i restvärdeskolumnen, ska man avmarkera "Ta med Skuldresidualkorrigering" under Övriga Optioner i dialogrutan för Optioner.

Skuldresidualkorrigering finns endast i nya kalkyler/mallar som skapats med version 3.6, eller senare.

4.1.4 DCVA-baserade lönsamhetsindikatorer

DCVA-baserade IRR (IRRd), MIRR (MIRRd) och Payback har lagts till i Lönsamhetsanalysen.

WACC = diskonteringsränta (kalkylränta) som matas in i Grunddata-tabellen.



DCVA = summan av årliga diskonterade EVA:s med kapitalkostnad baserad på WACC. De årliga EVA:s är också diskonterade med WACC.

IRRd = diskonteringsräntan som ger DCVA = 0. Målsökning används för att finna IRRd.



Kassaflödet som används för beräkna MIRRd är årliga EVA:s med kapitalkostnad baserad på IRRd.

Payback, angiven i år, baserad på DCVA anger antalet år från och med kalkyltidpunkten, Payback tills kumulativt DCVA är och förblir positivt. Som utgångsvärde är kalkyltidpunkten Payback början av kalkylperioden.

IRRd och MIRRd beräknas inte automatiskt utan kräver manuell uppdatering.

 Diskonterat ekonomiskt mervärde (DCVA)	22 427 606		
 Internränta baserad på DCVA (IRRd)			->
 Modifierad internränta baserad på DCVA (MIRRd)			->
Återbetalningstid, år, baserad på DCVA	0,0		

Tryck på  knappen för att uppdatera IRRd and MIRRd.

 Diskonterat ekonomiskt mervärde (DCVA)	22 427 606			
 Internränta baserad på DCVA (IRRd)	35,25%	>= 8 %	->	lönsam
Modifierad internränta baserad på DCVA (MIRRd)	24,40%	>= 8 %	->	lönsam
Återbetalningstid, år, baserad på DCVA	0,0			

IRRd och MIRRd uppdateras automatiskt när:

- Lönsamhetsanalysen skrivs ut från hemrutan
- Resultatrutan är aktiverad och programoptionen "Uppdatera analysgrafer automatiskt" är aktiverad.

4.2 Lönsamhetsanalys i förvärvskalkyler

I förvärvskalkyler/värdering avdras förvärvat bolags **Räntebelagda nettoskuld** från **PV**, och **Fritt kassaflödebaserat eget kapitalvärde (EV)** visas. Räntebelagda nettoskulder för förvärvat bolag beräknas från balansräkningen före kalkyltid (ingående balans). Definition: Kassa och bank – räntebärande långfristigt främmande kapital – räntebärande kortfristigt främmande kapital. Exempel: Kassa och bank, 100 – räntebärande långfristigt främmande kapital, 120 – kortfristigt främmande kapital, 60 – kortfristig andel av långfristiga lån, 30 = räntebelagd nettoskuld -110.

Observera att räntebelagd nettoskuld ändrar definitionen av NPV.

Föreslagna investeringar i aktier visas på en separat rad i investeringsförslaget.

LÖNSAMHETSANALYS				
Projektbeskrivning	Bolagsförvärv / värdering			SEK
Till Företag				
Totalinvestering, nominellt värde	23 000 000	Diskonterade investeringar	23 000 000	
Avkastningskrav	8,00 %			
Kalkyltid	10,0 år		1/2015 - 12/2024	
Kalkyltidpunkt	1/2015		(I början av perioden)	
Nuvärde av affärsverksamhetens kassaflöder	Nominellt	Nuvärde	Kommentarer	
± Nuvärde av operativt kassaflöde		17 176 391		
± Nuvärde av restvärde		12 955 090		
Nuvärde av affärsverksamhetens kassaflöden		30 131 481		
- Nuvärde av reinvesteringar	0	0		
Nuvärde totalt (PV)		30 131 481		
± Köpt bolags räntebelagd nettoskuld		-2 100 000		
Fritt kassaflödebaserat eget kapitalvärde (EV)		28 031 481		
EV / EBITDA		8,01	Baserar på EBITDA: 12/2014 ▼	
Investeringsförslag	Nominellt	Nuvärde		
- Föreslagna investeringar i tillgångar	0	0		
+ Investeringsbidrag	0	0		
- Föreslagna investeringar i aktier	-23 000 000	-23 000 000		
Investeringsförslag	-23 000 000	-23 000 000		
Nettonuvärde (NPV)		5 031 481	>= 0	-> lönsam
NPV som månadsannuitet		60 306		
Internränta (IRR)		10,94%	>= 8 %	-> lönsam
Modifierad internränta (MIRR)		9,99%	>= 8 %	-> lönsam
Nuvärdeskvot (PI)		1,22	>= 1	-> lönsam
Återbetalningstid (Payback), år		-	Baserad på diskonterat FCF	

4.2.1 Specifikation av förvärvat bolags räntebelagda nettoskuld

Specifikation av förvärvat bolags räntebelagda nettoskuld har lagts till i lönsamhetsanalysen i en förvärv-/värderingsfil. Endast i Enterprise versionen.

☒	Köpt bolags räntebelagd nettoskuld	...	-2 200 000
-	Räntebärande långfristigt främmande kapital		-2 900 000
-	Räntebärande kortfristigt främmande kapital		0
+	Kassa och banktillgodohavanden		800 000
±	Aktieutdelning		-100 000
±			
±			
±			

Man kan välja om vill beräkna eller mata in för hand.

Nettoskuldoptioner ✕

Rader:

Räntebärande långfristigt främmande kapital
Räntebärande kortfristigt främmande kapital
Kassa och banktillgodohavanden

Beräkna Mata in för hand

4.3 Lönsamhetsanalys i nedskrivningsprövning

Ett kontrollvärde beräknas i lönsamhetsanalysen i en nedskrivningsprövning.

Nedskrivningsprövning	2014-12-31
Egendomspostens bokföringsvärde (A)	5 000 000
Nyttjandevärde (B)	3 196 911
Värdeminskning förlust (B - A)	-1 803 089

För mer information om nedskrivningsprövning, se avsnitt 10, Nedskrivningsprövning och IFRS Funktionalitet.

4.4 Jämförelsetabell

Ovanför Lönsamhetsanalysen i Resultattabellen finns följande knappar som leder till **Jämförelsetabellen**:

Till jämförelsetabellen:



Använd knapparna för att kopiera resultat från kalkylfiler till jämförelsetabellen.

Om man skapar en ny jämförelsefil (eller öppnar en tidigare sparad) får man liknande frågor av programmet som när man skapar en kalkylfil (se vidare avsnitt 2, Arkivkommando). Jämförelsetabeller är separata filer och kan användas oberoende av kalkylfilerna.

Om man väljer en kolumn som redan innehåller data, frågar programmet om det ska ersättas. Man kan jämföra upp till sex olika investeringsalternativ.

LÖNSAMHETSJÄMFÖRELSE												
Penningenheter	x	€	v	x	€	v	x	€	v	x	€	v
Projektbeskrivning	Wind power plant 1 MW Alt A		Wind power plant 1 MW Alt B		Wind power plant 1 MW Alt C		Wind power plant 1 MW Alt C					
Totalinvestering, nominellt värde	3 610 000		3 310 000		3 610 000		3 710 000					
Avkastningskrav	11,75%		11,75%		11,75%		11,75%					
Kalkyltid	15,5		15,5		15,5		15,5					
Kalkyltid (år)	7/2019 - 12/2034		7/2019 - 12/2034		7/2019 - 12/2034		7/2019 - 12/2034					
Kalkyltidpunkt	7/2019		7/2019		7/2019		7/2019					
Periodlängd (mån.)	6 / 12		6 / 12		6 / 12		6 / 12					
Nuvärde av operativt kassaflöde	4 365 523		3 523 502		4 185 499		4 313 970					
Nuvärde av restvärde	15 090		12 575		22 239		27 005					
Nuvärde av affärsverksamhetens kassaflöden	4 380 613		3 536 077		4 207 738		4 340 974					
Nuvärde av reinvesteringar	0		0		0		0					
Nuvärde totalt (NPV)	4 380 613		3 536 077		4 207 738		4 340 974					
Föreslagna investeringar i tillgångar	-3 453 954		-3 170 164		-3 373 519		-3 427 799					
Investeringssubventioner	0		0		0		0					
Investeringsförslag	-3 453 954		-3 170 164		-3 373 519		-3 427 799					
Nettonuvärde (NPV)	926 659		365 913		834 219		913 175					
NPV som månadsannuitet	10 494		4 144		9 447		10 341					
Internränta (IRR)	15,98 %		13,62 %		15,62 %		15,90 %					
Modifierad internränta	13,48 %		12,54 %		13,45 %		13,59 %					
Nuvärdeskvot (PI)	1,27		1,12		1,25		1,27					
Återbetalningstid (Payback), år	10,6		12,9		11,0		10,9					
Avkastning på nettokapital (RONA), %	52,47 %		44,38 %		47,55 %		46,61 %					
Ekonomiskt mervärde (EVA)	229 032		136 847		220 003		235 723					
Diskonterat ekonomiskt mervärde (DCVA)	853 945		302 769		764 438		841 633					
Återbetalningstid, år, baserad på DCVA	7,7		11,9		8,5		8,2					
Kalkylen sammanställd av	Datapartner Customer Support		Datapartner Customer Support		Datapartner Customer Support		Datapartner Customer Support					
Datum												
Kommentar	Base case		Extra options not included		Cost restructure		Extension later					

Hämta siffror från kalkylfilerna genom att trycka på knappen med utropstecknet  uppe till vänster. Om man har mer än en kalkylfil öppen, väljer man från vilken fil man vill kopiera siffrorna till vald kolumn i jämförelsetabellen.

Då man jämför alternativa projekt, gäller följande beslutsregler:

Nettonuvärde (NPV): Ju högre NPV, desto bättre

- Månadsannuitet: Ju högre månadsannuitet, desto bättre.
Månadsannuitet kan användas vid jämförelse av alternativ med olika investeringsvillkor.
- Internränta (IRR): Ju högre IRR, desto bättre
- Modifierad IRR: Ju högre MIRR, desto bättre
- Nuvärdeskvot (PI): Ju högre PI, desto bättre.
- Återbetalningstid/
Payback: Ju kortare Payback, desto bättre (dock inte alltid entydigt).

Om de olika måtten av någon anledning ger motstridiga resultat, bör man följa NPV. När man jämför investeringar med olika grundvillkor (exempelvis kalkyltid) bör man följa Månadsannuiteten. Det är viktigt att de kalkyler man jämför grundar sig på samma antaganden, för kunna göra en realistisk jämförelse.

Använd knapparna för att gömma (och visa) önskade jämförelsekolumner:

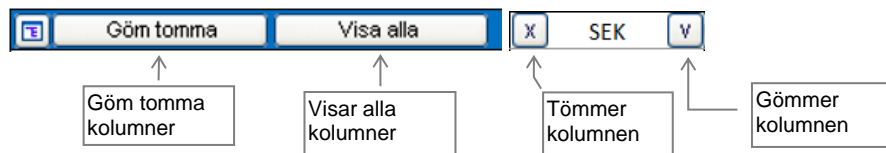

Om man trycker på  knappen, öppnas en dialogruta i vilken man kan välja rader att visa eller gömma:

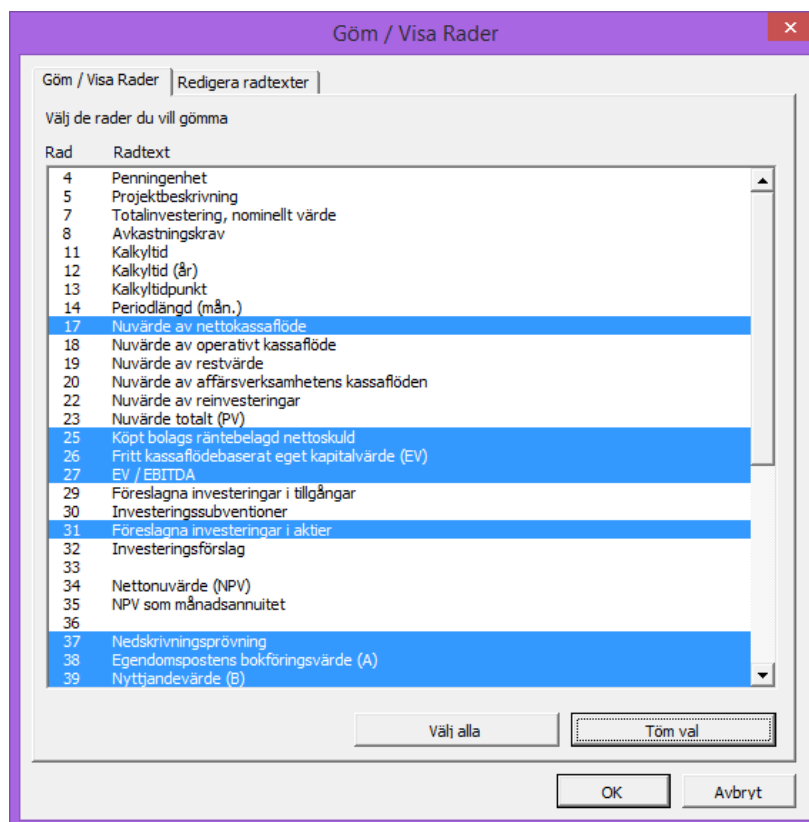

En "Tillbaka till Lönsamhetsanalys"-tryckknapp (<) finns i Jämförelsefilens Lönsamhetsanalys för bekväm tillbakagång till Kalkylfilen.

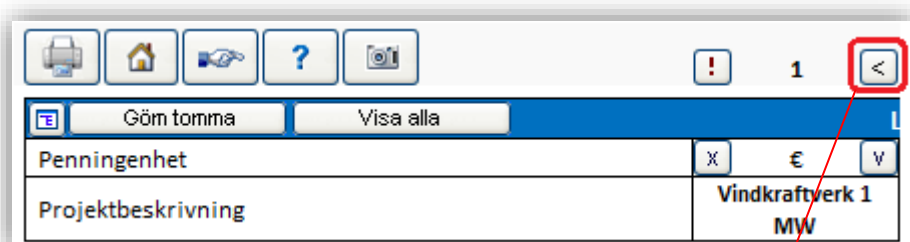

Till jämförelsetabellen: 1 2 3 4 5 6 Investeringsförslag: []

LÖNSAMHETSANALYS			
Projektbeskrivning	Vindkraftverk 1 MW		
			€
Totalinvestering, nominellt värde	3 610 000	Diskonterade investeringar	3 453 954
Avkastningskrav	11,75 %		
Kalkyltid	15,5 år		7/2019 - 12/2034
Kalkyltidpunkt	7/2019	(I början av perioden)	
Nuvärde av affärsverksamhetens kassaflöden			
	Nominellt	Nuvärde	Kommentarer
± Nuvärde av operativt kassaflöde		4 365 523	
+ Nuvärde av restvärde		15 090	
Nuvärde av affärsverksamhetens kassaflöden		4 380 613	
- Nuvärde av reinvesteringar	0	0	
Nuvärde totalt (PV)		4 380 613	
Investeringsförslag			
	Nominellt	Nuvärde	
- Föreslagna investeringar i tillgångar	-3 610 000	-3 453 954	
+ Investeringsbidrag	0	0	
Investeringsförslag	-3 610 000	-3 453 954	
Nettonuvärde (NPV)		926 659	>= 0 -> lönsam
NPV som månadsannuitet		10 494	
Internränta (IRR)	15,98 %	>= 11,75 %	-> lönsam
Modifierad internränta (MIRR)	13,48 %	>= 11,75 %	-> lönsam
Nuvärdeskvot (PI)	1,27	>= 1	-> lönsam
Återbetalningstid (Payback), år		10,6	Baserad på diskonterat FCF
Avkastning på nettokapital (RONA), %		52,5 %	Genomsnitt 16 år
Ekonomiskt mervärde (EVA)		229 032	Genomsnitt 16 år
Diskonterat ekonomiskt mervärde (DCVA)		853 945	
Internränta baserad på DCVA (IRRd)	15,37 %	>= 11,75 %	-> lönsam
Modifierad internränta baserad på DCVA (MIRRd)	10,92 %	< 11,75 %	-> ej lönsam
Återbetalningstid, år, baserad på DCVA		7,7	
Kalkylen sammanställd av		Datapartner Kundsupport	
Kalkylfil			

4.4.1 Redigera Lönsamhetsjämförelsetexter

Radtexter i Lönsamhetsjämförelse kan redigeras på alla tillgängliga språk.

Tryck på  knappen uppe till vänster i Lönsamhetsjämförelsetabellen. Välj Redigera radtexter och välj därefter språk för redigering.

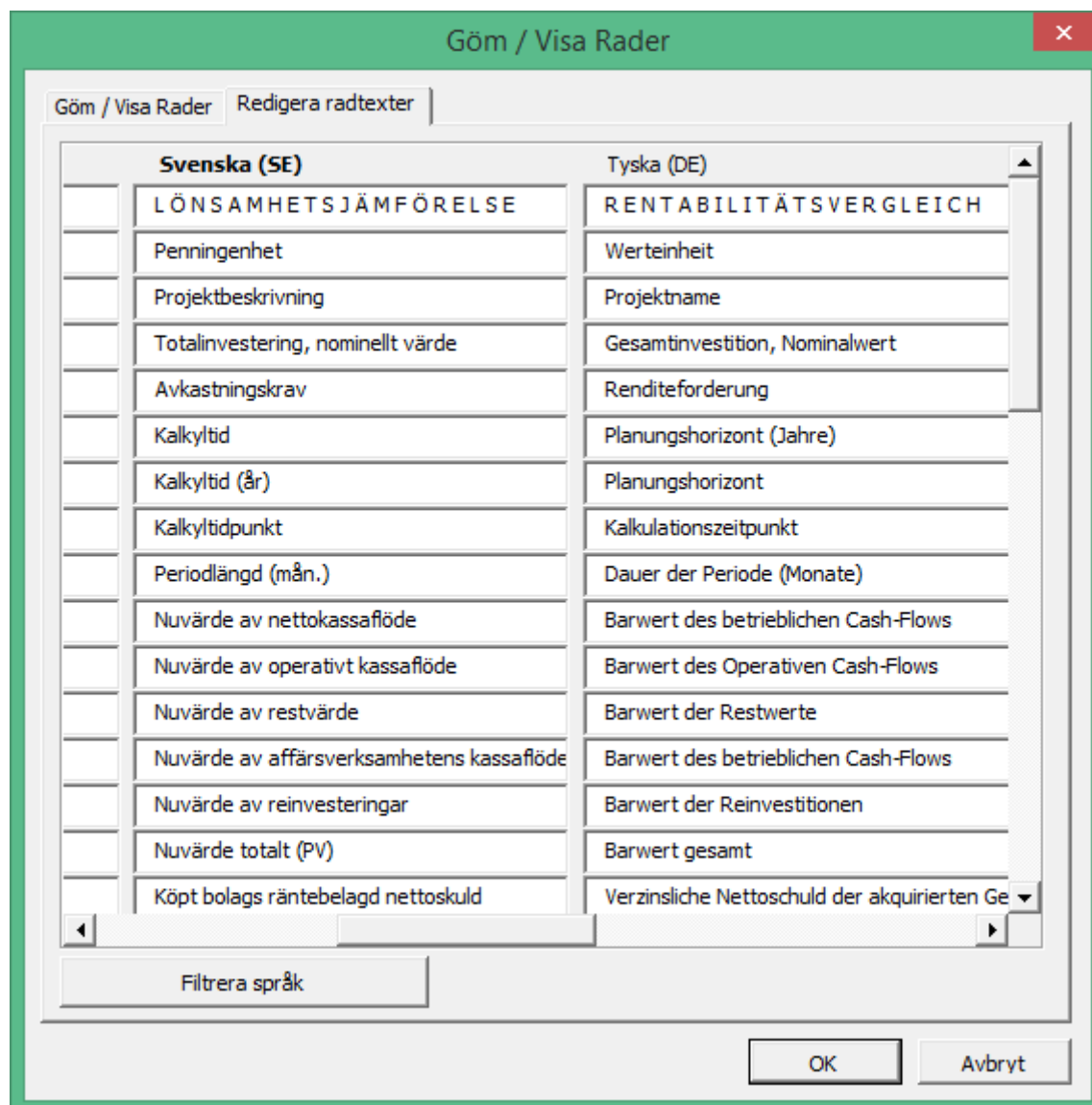

4.4.2 NPV-graf

Grafen visar nettonuvärdena för investeringsalternativen:

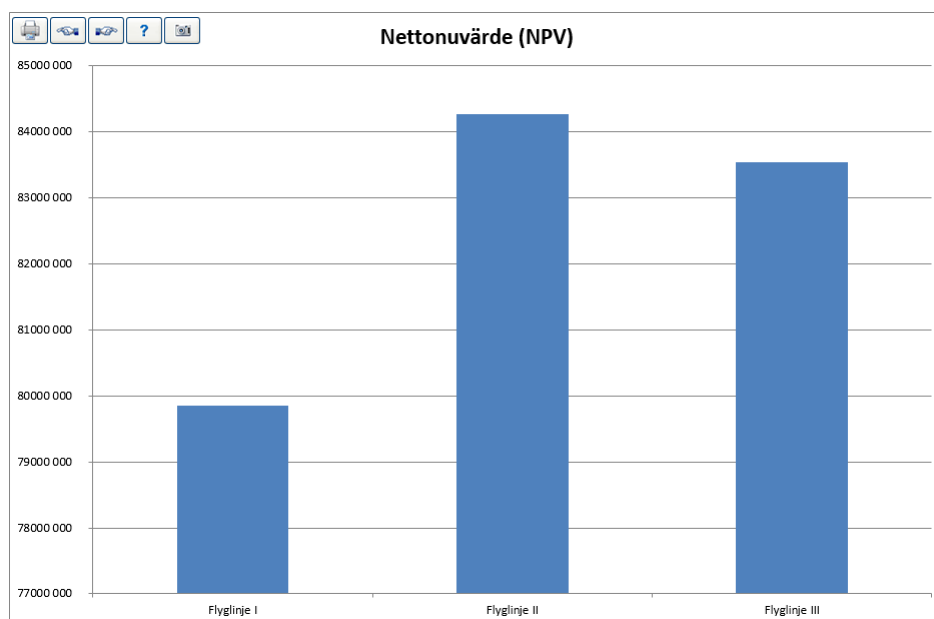

4.4.3 IRR-graf

Grafen visar internräntan för investeringsalternativen. Välj Internränta eller Modifierad internränta. Linjen visar avkastningsräntan (kalkylräntan).

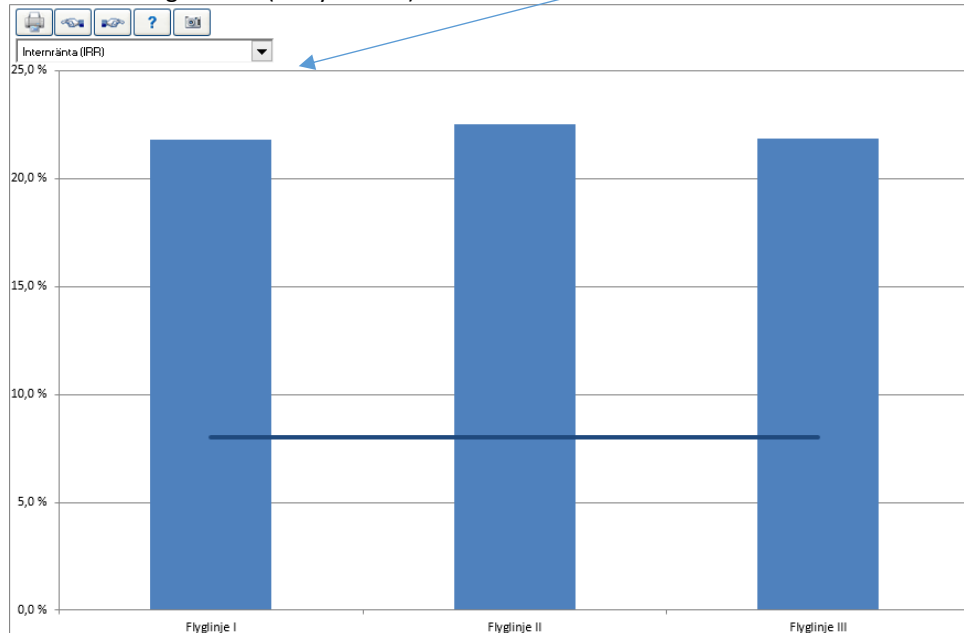

Ju högre IRR, desto bättre.

4.4.4 Payback-graf

Grafen visar återbetalningstiden (payback) för investeringsalternativen:

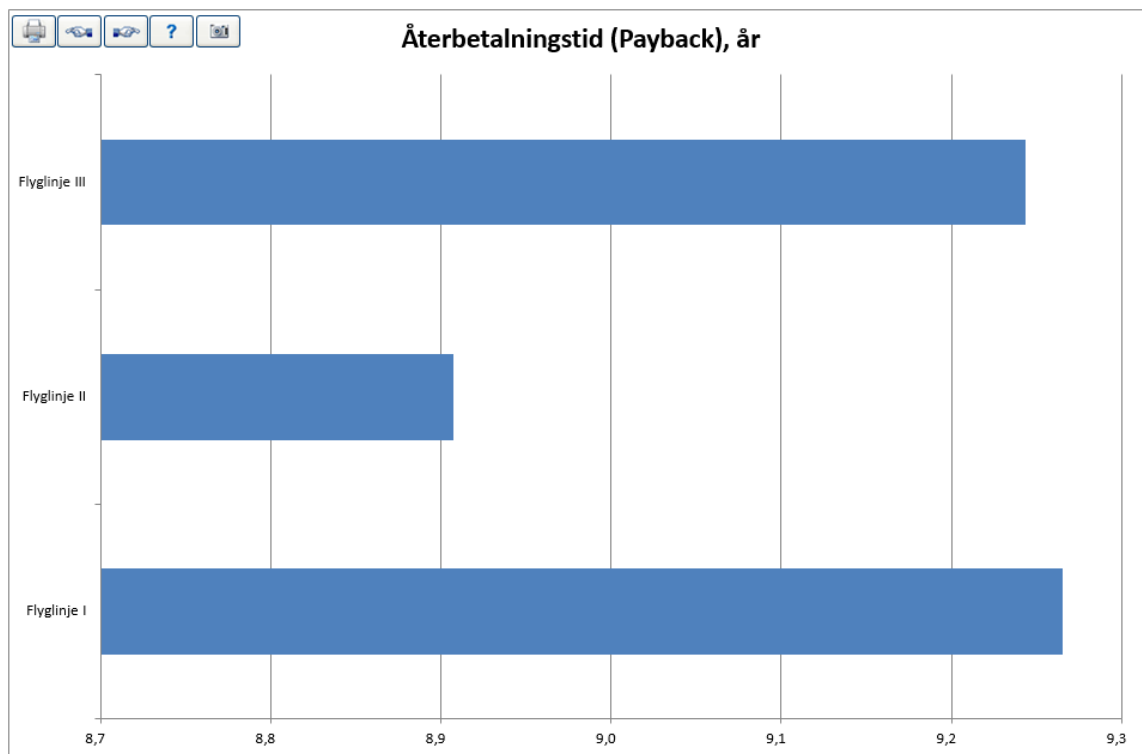

Ju kortare återbetalningstid, desto bättre (dock inte alltid entydigt).

4.5 Differenskalkyl

Med differenskalkyl kan man analysera om en investering gör verksamheten lönsammare jämfört med driva verksamheten med nuvarande tillgångar. Man skapar två olika kalkyler med samma grundantaganden (kalkyltid, diskonteringsränta, skatter m.m.).

Först gör man en kalkyl som motsvarar den nuvarande situationen (status quo). Denna kalkyl läggs som fil "A", i dialogrutan.

På basis av denna kalkyl skapar man en ny kalkyl med nyinvesteringen och effekterna man förväntar sig uppnå med den (exempelvis lägre driftskostnader, högre effektivitet). Denna kalkyl läggs som fil "B", i dialogrutan.

Differenskalkylen kan startas från hemrutan eller "Resultat"-menyn.

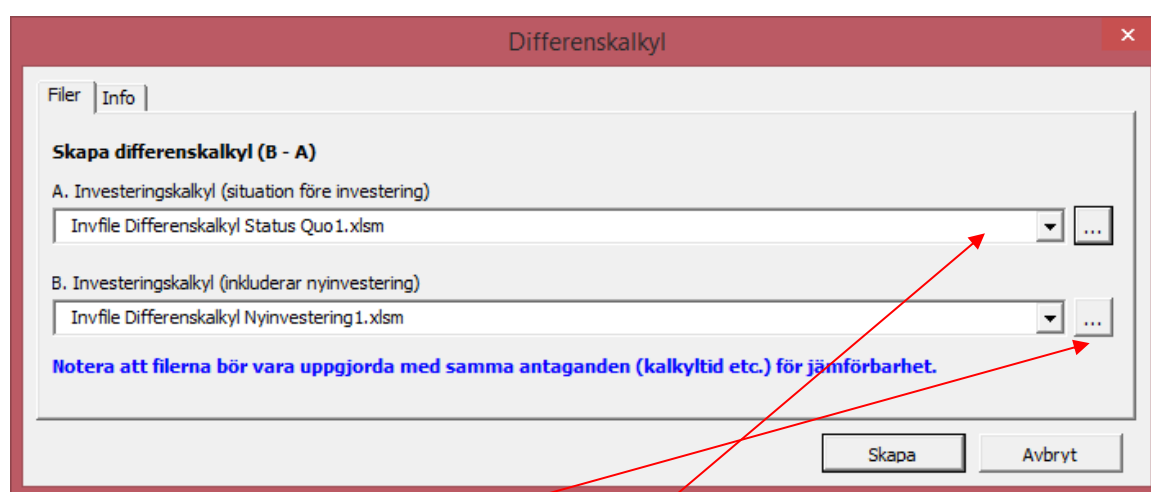

Man kan välja redan öppnade kalkyler från rullgardinsmenyerna eller öppna en kalkylfil från valfri katalog med valknapparna.

Tryck på "Skapa" för att skapa en kalkyl.

4.5.1 Antaganden i differenskalkylen

- Att differenskalkylen har använd samma grundantaganden (penningenhet, valuta, inkomstskatte-%, ev. beaktande av positiva skatteeffekter och kalkylränta).
- Programmet hämtar uppgifter från Grunddata-tabellen och tillgångar från Balansräkningen från den första kalkylen (A).
- Specifikationsraderna (första nivån) räknas med om operatorerna "*" eller "/" inte använts. Om de använts, beräknas differensvärdet från rubrikraden.
- Skatter beräknas på inmatade uppgifter i Grunddata-tabellen.
- Egna mallfiler kan användas när man skapar differenskalkyler.

4.5.2 Uppdatering av differenskalkylen

Differenskalkylen fungerar på samma sätt som investeringskalkylen, d.v.s. den kan användas som bas för en ny kalkyl. OBSERVERA! Om kalkylen uppdateras från ursprungskalkylerna så upphävs eventuella manuellt gjorda tillägg och ändringar i differenskalkylen.

GRUNDDATA						Uppdatera
Projektbeskrivning	Differenskalkyl					
Kalkyltid, år	...	10 år				
Periodlängd i månader		12				
Antal perioder		10				
		(MM/ÅÅÅÅ)				
Kalkyltiden börjar		01/2015	(i början av perioden)			
Kalkyltidpunkt		01/2015	(i början av perioden)			
Kalkyltiden slutar		12/2024	(i slutet av perioden)			
Penningenheter (1/1000/1000000)		1 000				
Valuta	<>	SEK				
Kalkylränta (årlig)	...	8,50 % (= avkastningskrav på kapital)				
Inkomstskatte-%		2015	2016	2017	2018	2019 ->
		22	22	22	22	22

Differenskalkylen kan uppdateras från "Grunddata"-tabellen om ursprungskalkylernas uppgifter har förändrats.

4.6 Konsolidering



Konsolidering

Konsolideringsfunktionen summerar flera kalkylfiler och skapar en ny kalkylfil på aggregerad nivå.

Först väljer man filtyp för konsolidering "Kalkylfiler"):

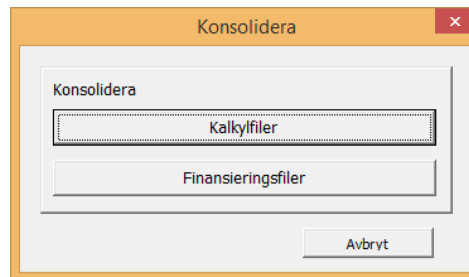

(oftast

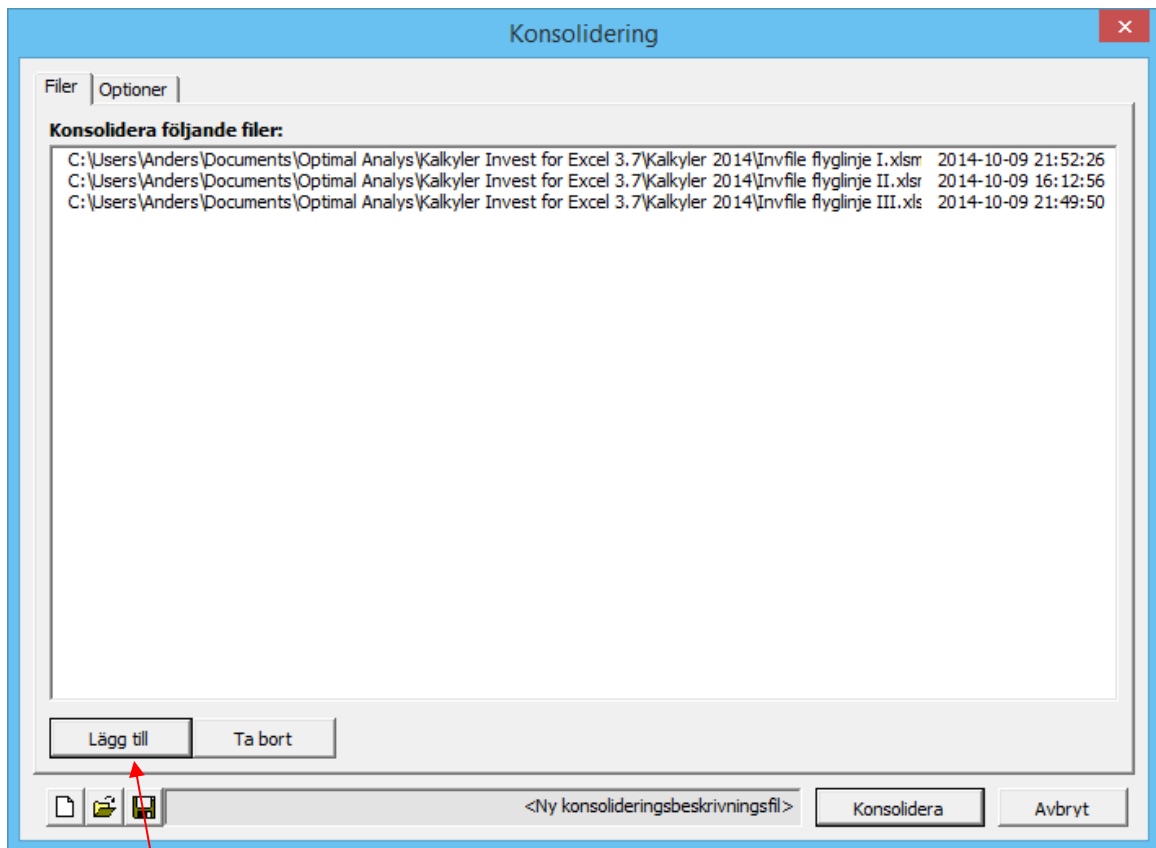

Tryck på "Lägg till"-knappen för att välja kalkylfiler att konsolidera.

De valda filerna kan sparas som en konsolideringsbeskrivningsfil (*.dsc) för senare bruk. Öppnande och sparande av konsolideringsbeskrivningsfilen sker med knapparna "öppna" och "spara": .

Med "ny" -knappen  tömmer man listan med filer.

Tryck på knappen "Konsolidera" för att starta konsolideringen.

OBSERVERA! Beroende på antalet valda filer, kan konsolideringen ibland ta flera minuter.

Programmet föreslår därefter att man namnger och sparar den nya konsolideringsfilen.

En textinriktningstryckknapp finns i konsolideringsrutan. Detta är bra då långa katalogstigar och filnamn används.

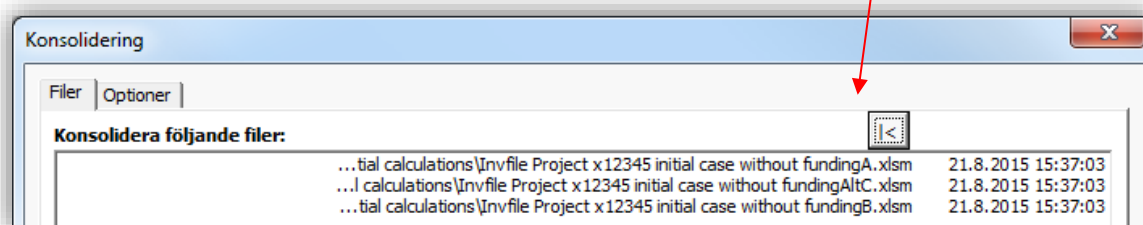
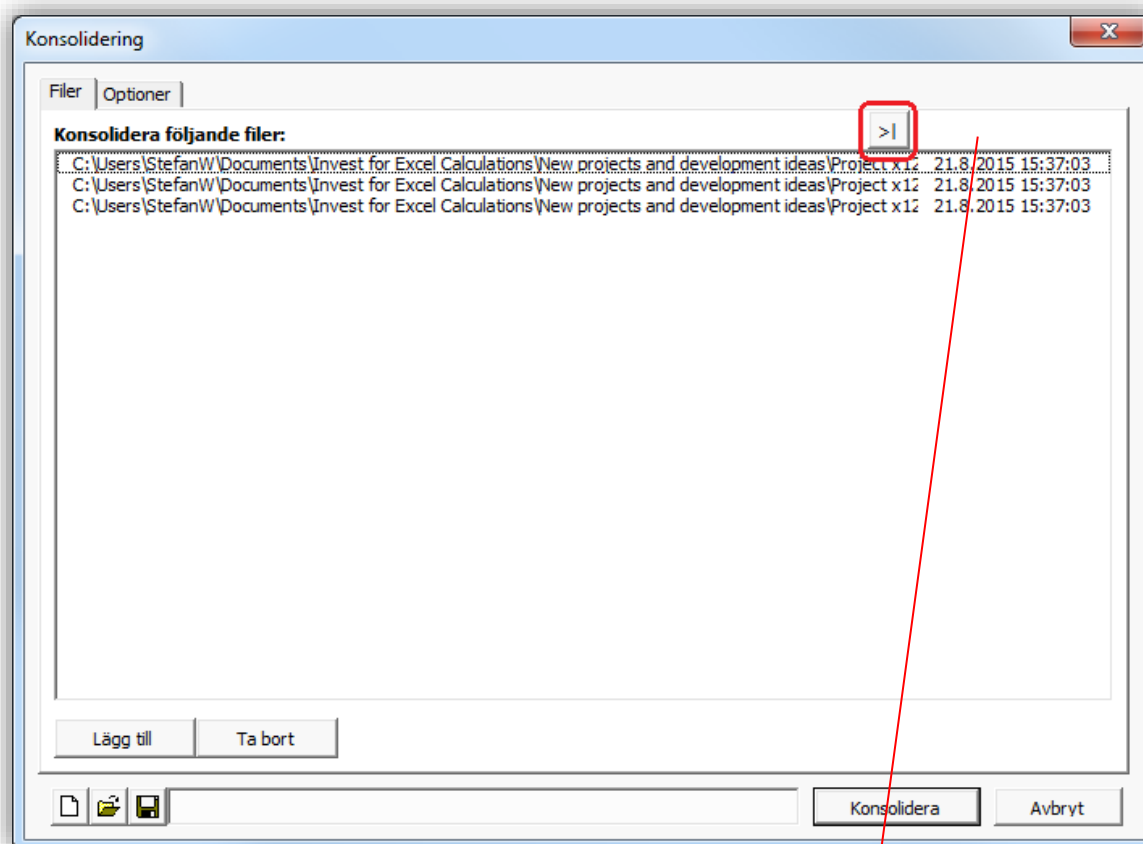

4.6.1 Antaganden i konsolideringen

- Att ursprungskalkylerna har skapats med samma grundantaganden (penningenhet, valuta, inkomstskatte-%, ev. beaktande av positiva skatteeffekter och kalkylränta).
- Programmet hämtar konsolideringsfilens grundvärden från den första ursprungsfilen.
- Konsolideringsfilen skapas på årsnivå, förutom i början och slutet, oavsett periodlängder i ursprungsfilerna.
- Investeringar grupperas i konsolideringsfilens investeringstabell enligt typ av balanspost.
- Intäkter och kostnader summeras på första intäkts- respektive kostnadsraden.
- Inkomstskatter summeras från ursprungskalkylerna. Inkomstskatteoptionen ( knappen i Grunddata-tabellen) Skatter beräknas automatiskt kan aktiveras för beräkning av inkomstskatt i konsolideringsfilen.

4.6.2 Investeringssammandrag och Konsolidering Info

Två tillägsblad skapas till den konsoliderade filen:

Investeringssammandrag

Visar investeringsbelopp, subventioner, nettoinvestering, avskrivningstid samt avskrivning för de första fyra åren. I fälten nedan kan man mata in tilläggsinformation:

<u>Fält</u>	<u>Förklaring</u>
Kostnadsställe	Kostnadsställe eller annan organisationsidentifikation
Konto	Kontonummer
Prio	Prioritet
Ansvar	Ansvarskodning
Info	Informationsfält
Investeringsår	Ursprungligt investeringsår
Färdig	Investeringen färdig
Avskrivning/år	Avskrivning per år
Kommentarer	Kommentarer



Konsolidering Info

Visar sökväg för de konsoliderade investeringskalkylerna, beskrivning, kalkyltid, användare, datum, total investering för respektive investeringskalkyl, kalkylränta, NPV, enhet, valuta för konsoliderade filer.

Investeringskalkylernas sökväg är en hyperlänk. Klicka på dem för att öppna filerna.

4.6.2.1 Göm kolumner

Konsolideringens investeringssammandrags kolumner kan gömmas.



	C	D	E	F	G	H
1	 					
2		€				
3	Kostnadsställe	Beskrivning	Konto	Prio	Ansvar	Investeringar
4		Wind power plant 1 MW				
5		Turbines				3 000 000
6		Connection fee				110 000
7		Costs of establishing				500 000
8		TOTALT				3 610 000

Göm / Visa Kolumner

Välj kolumner du vill gömma Välj tomma kolumner

- Kostnadsställe
- Beskrivning
- Konto
- Prio
- Ansvar
- Investeringar
- Info
- Bidrag
- Nettoinvestering
- Investeringsår
- Färdig
- Avskr. tid, år
- Avskr. €/år
- Avskr. 2019
- Avskr. 2020
- Avskr. 2021
- Avskr. 2022
- Kommentarer

Ångra val OK Avbryt

	D	H	K	Q	R	S
1	 					
2	€					
3	Beskrivning	Investeringar	Nettoinvestering	Avskr. 2020	Avskr. 2021	Avskr. 2022
4	Wind power plant 1 MW					
5	Turbines	3 000 000	3 000 000	-100 000	-200 000	-200 000
6	Connection fee	110 000	110 000	-3 667	-7 333	-7 333
7	Costs of establishing	500 000	500 000	-16 667	-33 333	-33 333
8	TOTALT	3 610 000	3 610 000	-120 333	-240 667	-240 667

4.6.2 Planmässiga avskrivningar

Konsolideringens investeringsammansdrags visar planmässiga avskrivningar om kalkylmässiga avskrivningar är i bruk.

RESULTATRÄKNING					
€	7/2019	12/2019	12/2020	12/2021	12/2022
Mån. per period		6	12	12	12
Income from sales of electricity		0	669 870	689 966	710 665
Intäkter	0	0	669 870	689 966	710 665
Försäljningsbidrag	0	0	669 870	689 966	710 665
Försäljningsbidrag, %			100,0%	100,0%	100,0%
Fasta kostnader	0	0	-90 000	-92 700	-95 481
Operating costs			-90 000	-92 700	-95 481
EBITDA; Rörelseresultat före avskrivningar	0	0	579 870	597 266	615 184
EBITDA, %			86,6%	86,6%	86,6%
Avskrivningar	0	0	-120 333	-240 667	-240 667
EBIT; Rörelseresultat	0	0	459 537	356 599	374 517
EBIT, %			68,6%	51,7%	52,7%
EBT; Resultat efter finansiella poster	0	0	459 537	356 599	374 517
Extraordinära intäkter och kostnader	0	0	0	0	0
Realisationsvinst (-förlust)	0	0	0	0	0
Resultat före bokslutsdispositioner och skatter	0	0	459 537	356 599	374 517
Bokslutsdispositioner, ökning (-) / minskning (+)	0	0	-520 333	-280 000	-184 000
Avskrivningar utöver (-) / under (+) kalkylmässiga	0	0	-520 333	-280 000	-184 000
Periodens vinst (förlust)	0	0	-60 797	76 599	190 517

Beskrivning	Investeringar	Nettoinvestering	Avskr. 2020	Avskr. 2021	Avskr. 2022
Wind power plant 1 MW					
Turbines	3 000 000	3 000 000	-100 000	-200 000	-200 000
Connection fee	110 000	110 000	-3 667	-7 333	-7 333
Costs of establishing	500 000	500 000	-16 667	-33 333	-33 333
TOTALT	3 610 000	3 610 000	-120 333	-240 667	-240 667

4.6.3 Uppdatering konsolideringskalkylen

Konsolideringskalkylen fungerar som vilken annan investeringskalkyl, d.v.s. den kan användas som grund för en ny kalkyl. OBSERVERA! Om kalkylen uppdateras från ursprungskalkylerna så upphävs eventuella manuellt gjorda tillägg och ändringar i konsolideringskalkylen.

GRUNDDATA						Uppdatera
Projektbeskrivning	Konsoliderat					
Kalkyltid, år	...	10 år				
Periodlängd i månader		12				
Antal perioder		10				
		(MM/ÅÅÅÅ)				
Kalkyltiden börjar		01/2015		(i början av perioden)		
Kalkyltidpunkt		01/2015		(i början av perioden)		
Kalkyltiden slutar		12/2024		(i slutet av perioden)		
Penningenhet (1/1000/1000000)		1				
Valuta	<>	SEK				
Kalkylränta (årlig)	...	8,00		% (= avkastningskrav på kapital)		
Inkomstskatte-%		2015	2016	2017	2018	2019 ->
		22	22	22	22	22

Konsolideringskalkylen kan uppdateras från "Grunddata"-tabellen.

4.6.4 Konsolideringsoptioner

Tryck på "Optioner" för att få tillgång till fler konsolideringsfunktioner:

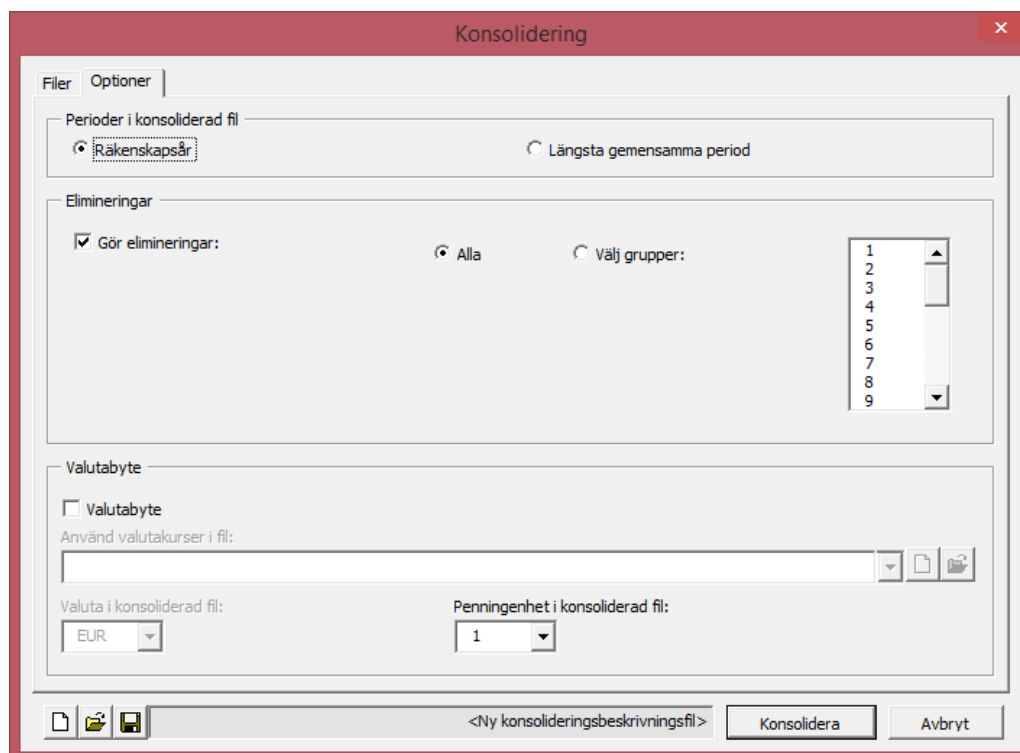

4.6.4.1 Perioder i konsoliderad fil

Perioder i konsoliderad fil väljs i dialogrutan "Optioner".

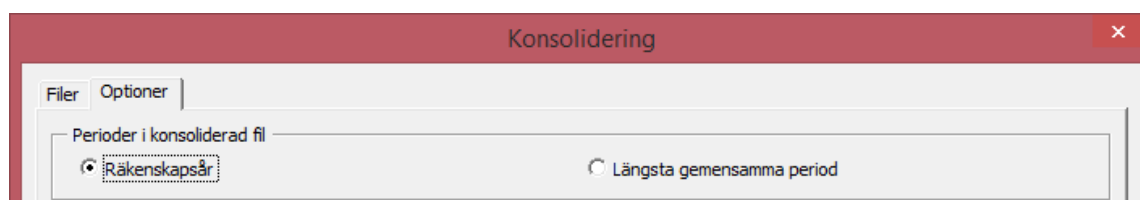

Räkenskapsår: Perioderna summeras till räkenskapsår, oavsett periodindelning i grundfilerna.

Längsta gemensamma period: Grundfilernas periodindelning används även i konsolideringsfilen. Om ursprungfilerna skulle ha olika periodindelning, används den längsta gemensamma periodindelningen i konsolideringsfilen. Exempel illustreras med bilden nedan:

Källfil A	01/2015	02/2015	03/2015	04/2015	05/2015	06/2015	09/2015
Källfil B	01/2015		03/2015				09/2015
Källfil C			03/2015			06/2015	09/2015
Konsoliderad fil			03/2015				09/2015

4.6.4.2 Eliminering av interna transaktioner

Eliminering vid konsolidering av kalkylfiler ingår i Enterpriseversionen. Funktionen eliminerar effekten interna transaktioner i en konsoliderad sammanställning.

När kalkylfiler ska konsolideras är det nu möjligt att eliminera interna transaktioner. Elimineringarna specificeras på ett separat blad. Gå in under fliken "Optioner" och välj därefter "Övriga optioner" och markera Ta med Elimineringar-blad.

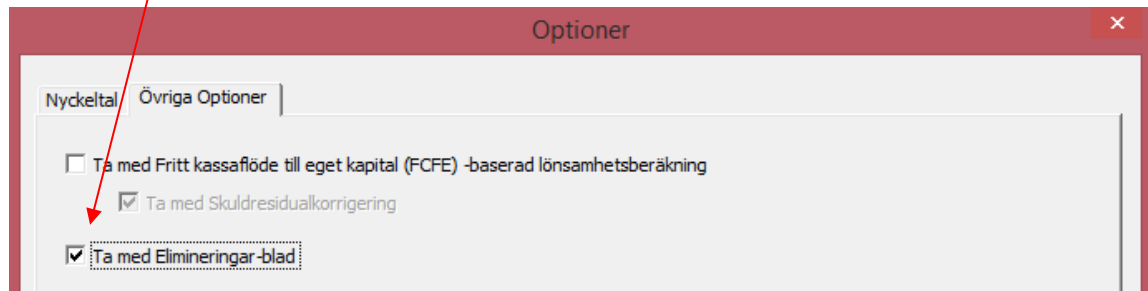

Ett tomt kalkylblad för Eliminering läggs till i kalkylfilen.

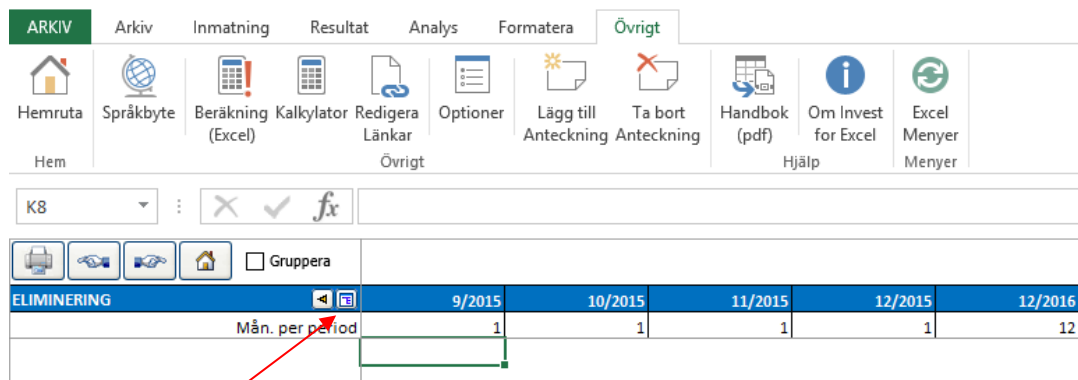

Tryck på  knappen för att välja rader från kalkylen som ska elimineras. En bild för att välja rader från kalkylen visas:

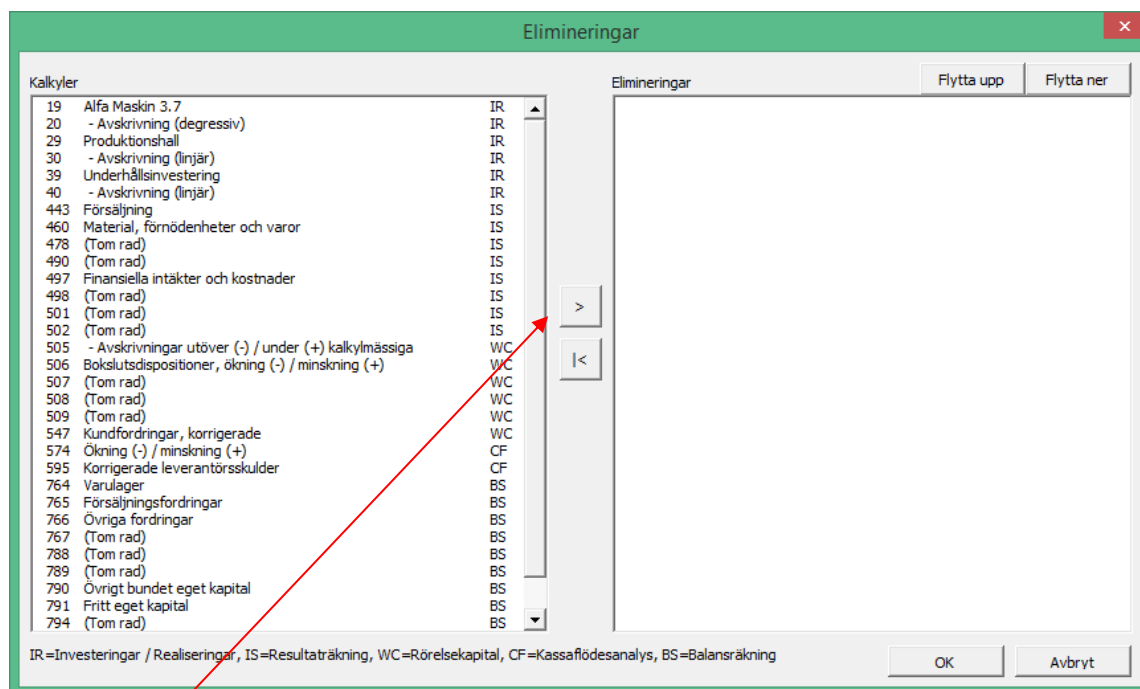

Tryck på  knappen för att välja en eller flera rader och tryck OK. De valda raderna läggs till bladet för eliminerings. Man kan välja samma rad så många gånger man vill.

ELIMINERING	1/2015	12/2015	12/2016	12/2017
Mån. per period		12	12	12
Intäkter	0	50 000 000	50 500 000	51 005 000
Eliminering				
Konsoliderat Intäkter	0	50 000 000	50 500 000	51 005 000

Man kan ändra benämningen på elimineringsraderna och därefter mata in elimineringsarna.

ELIMINERING	1/2015	12/2015	12/2016	12/2017
Mån. per period		12	12	12
Intäkter	0	50 000 000	50 500 000	51 005 000
Koncerninterna intäkter		-18 000 000	-12 000 000	-8 000 000
Konsoliderat Intäkter	0	32 000 000	38 500 000	43 005 000

Genom att trycka på  knappen kan man förflytta sig till aktuell rad i kalkylbladet.

RESULTATRÄKNING	1/2015	12/2015	12/2016	12/2017
Mån. per period		12	12	12
Intäkter		50 000 000	50 500 000	51 005 000

Man kan gruppera elimineringsgrupper som ett sätt att endast använda vissa elimineringsgrupper genom att markera rutan Gruppera.

ELIMINERING		1/2015	12/2015	12/2016
Grupp	Mån. per period		12	12
1	Intäkter	0	50 000 000	50 500 000
	Koncerninterna intäkter		-18 000 000	-12 000 000
	Konsoliderat Intäkter	0	32 000 000	38 500 000

En grupp-kolumn visas till vänster. Man kan välja upp till 25 grupper att eliminera.

ELIMINERING	
Grupp	Mån. per period
1	Intäkter
1	Koncerninterna intäkter
2	
3	Konsoliderat Intäkter
4	
5	
6	
7	
8	

Gruppering är användbart när man konsoliderar olika delar eller nivåer i en organisation. Man kan exempelvis göra eliminering i grupp 1 när man konsoliderar från lägsta nivå till nästa nivå och alla grupper när man konsoliderar upp till högsta.

Notera att man kan använda samma rader flera gånger i olika elimineringsgrupper. Följaktligen kan elimineringen i en beräkning skilja sig åt mellan olika konsolideringar.

Val av Eliminering vid konsolidering finns under Optioner i dialogrutan Konsolidera. Eliminering av Alla grupper är förvalt.



Man kan välja att endast använda vissa elimineringsgrupper när man skapar en partiell konsolidering.

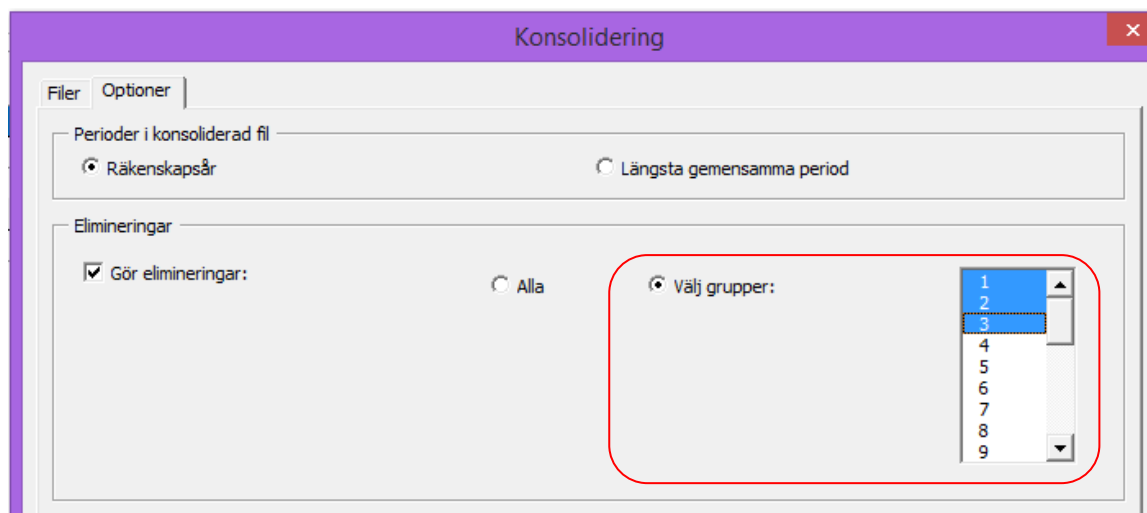

I Invest for Excel® menyn finns Elimineringar under Inmatning:

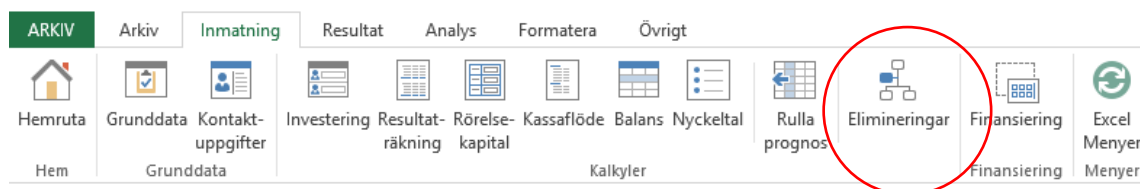

I den korta menyn:

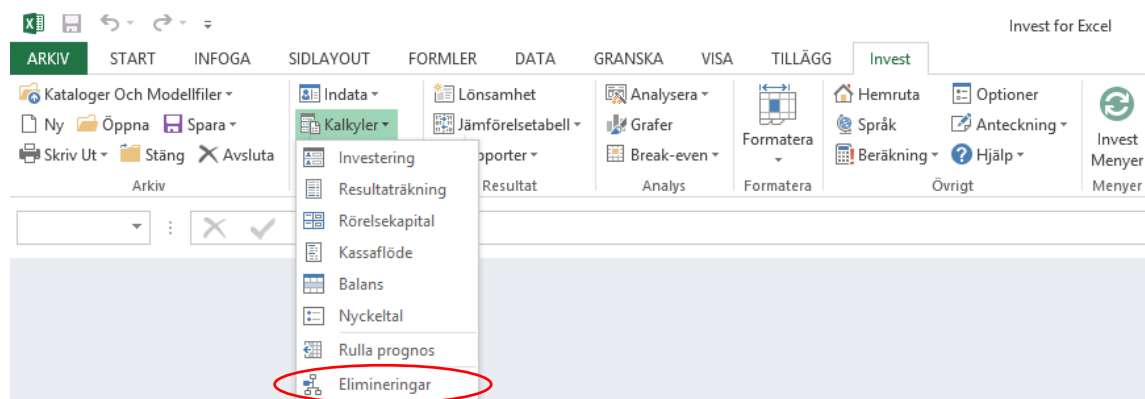

4.6.4.3 Konsolidering med valutabyte

För att konsolidera med valutabyte, markera Valutabyte i fliken Optioner i dialogrutan för Konsolidering.

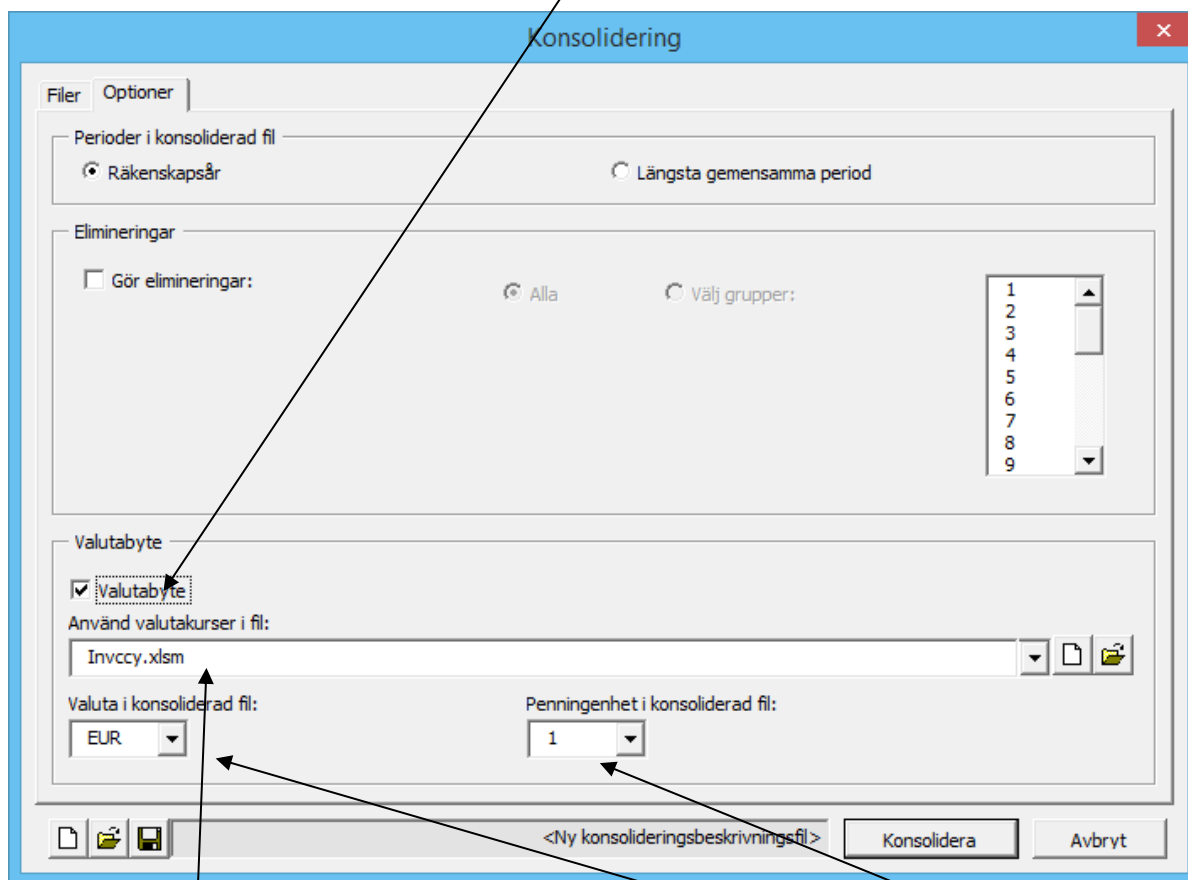

Ange vilken valutafil som ska användas vid valutabytet samt valutaslag och penningenheter för den konsoliderade filen.

Observera att varje konsoliderad kalkylfil måste innehålla valutaslag som valts i valutafilen.

4.6.5 Valutafil

Valutakonvertering är tillgänglig i Enterprise-versionen vid konsolidering av kalkylfiler och finansieringsfiler. En valutafil kan skapas för att hantera omräkningskurser för valutor.

För att skapa en ny Valutafil, välj "Ny" i Invest for Excel®-menyn, välj därefter "Ny valutafil" i den öppna dialogrutan:

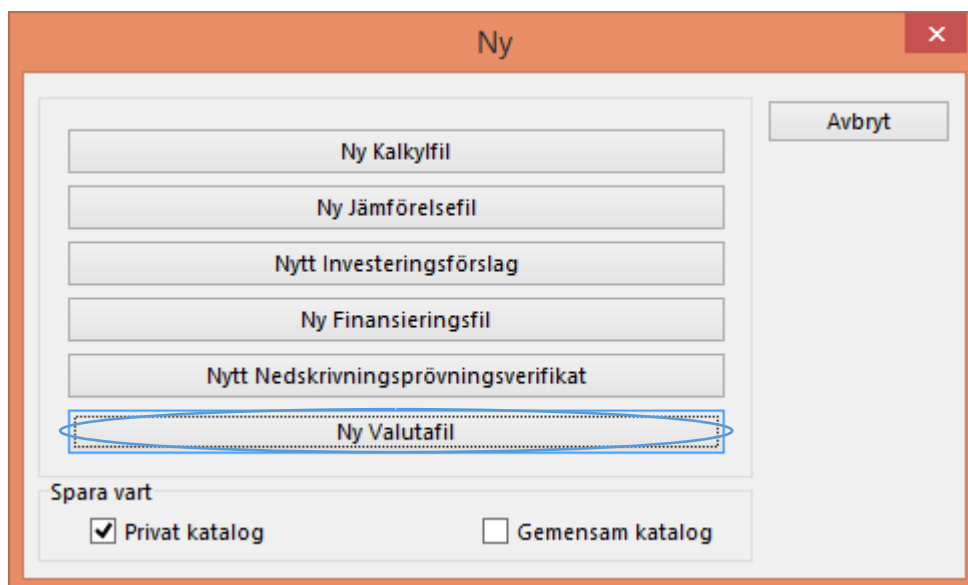

En ny valutafil öppnas:

Valutakurs			
Referens	Valuta	Kurs	Datum
	EUR	1,000000 EUR/EUR	
	USD	1,267900 USD/EUR	2014-10-13
	JPY	135,950000 JPY/EUR	2014-10-13

Man kan antingen skriva in omräkningskursen för valutan manuellt eller uppdatera kurserna från Europeiska Centralbankens webbtjänst genom att klicka på  knappen. Observera att alla omräkningskurser som finns på Europeiska Centralbankens webbtjänst uppdateras automatiskt. (För detta krävs internetanslutning samt att Microsoft Excel måste tillåtas få göra internetförfrågningar.)

En ny valutafil kan även skapas från dialogrutan för konsolidering.

4.6.6 Konsolidering av finansieringsfiler

För att konsolidera finansieringsfiler, tryck på "Finansieringsfiler" i dialogrutan för Konsolidering:

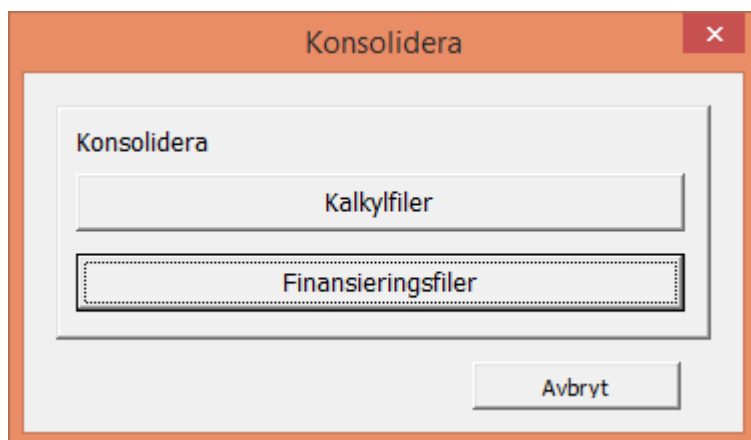

Tryck på "Lägg till" i dialogrutan för Konsolidering och lägg till filer som ska konsolideras:

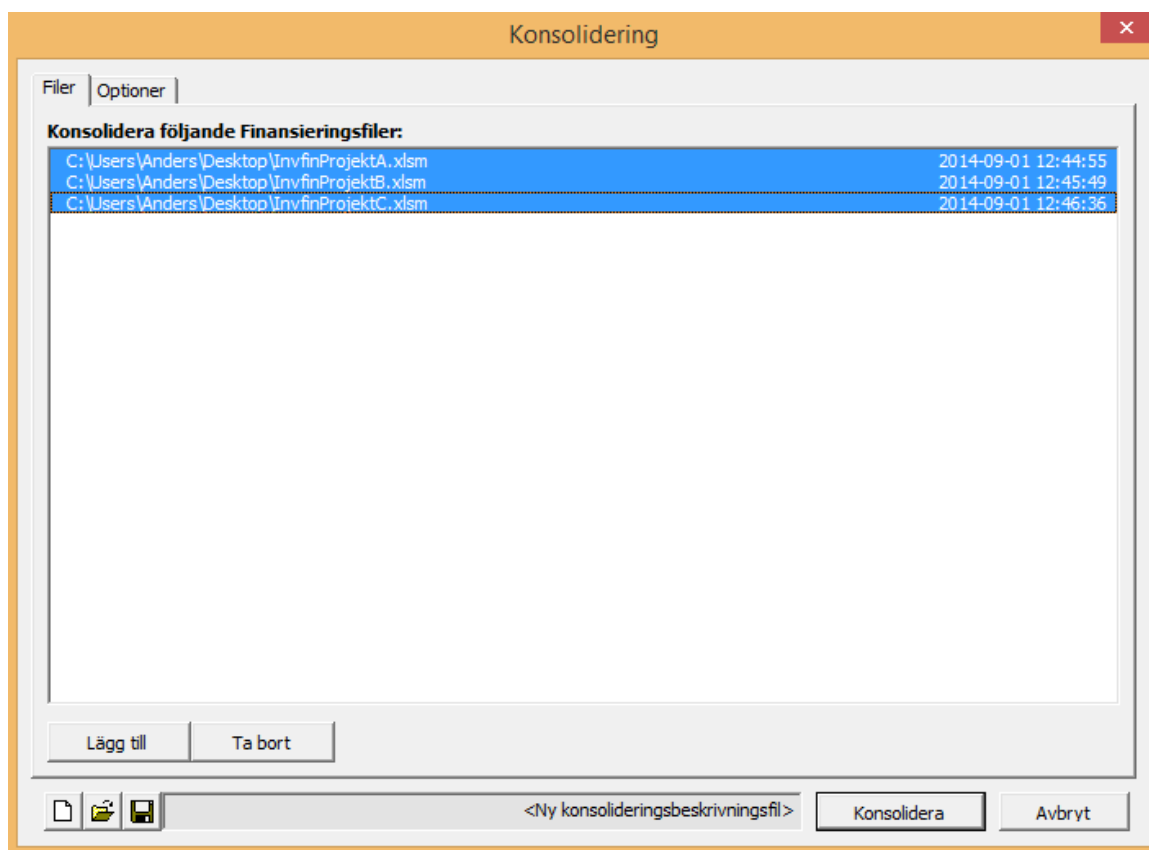

På sidan Optioner kan man välja valutabyte. Ange "Valutabyte":

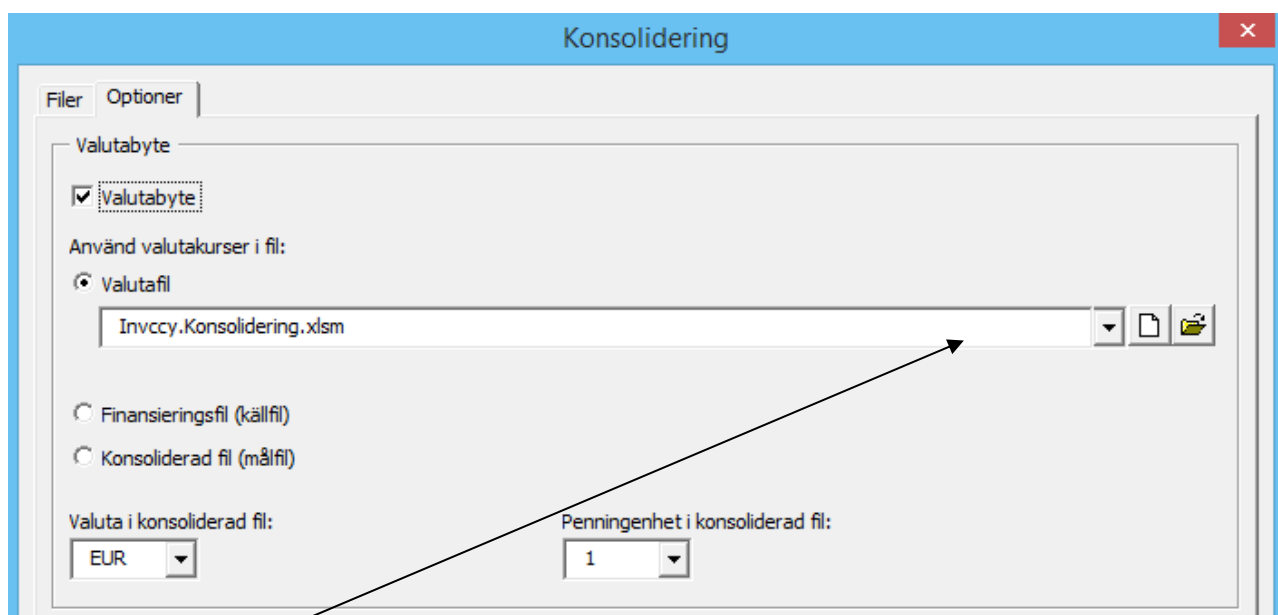

För valutakonvertering kan man använda omräkningskurser i:

- **Valutafil.** Om **ny Valutafil** har valts, skapas en ny valutafil och kurserna uppdateras automatiskt från Europeiska Centralbankens webbtjänst. (För detta krävs internet-anslutning samt att Microsoft Excel måste tillåtas få göra internetförfrågningar.)
- **Finansieringsfil** (källfil): kurserna i den första finansieringsfilen används.
- **Konsolideringsfil** (målfil). Den här optionen kan användas när konsolideringsfilen är uppdaterad.

Valda valutakurser kopieras till konsolideringsfilen.

Konsolideringsfilen innehåller alla perioder som finns i källfilen. Exempel:

Källfil A:

Siffror: USD		Investering	Belopp totalt: 300 000		TOTAL FINANSIERING							IRR: 2,01074 %		
(Alla transaktioner vid slutet av månad)		Fritt kassaflöde	Lyft		Kapitaliserad ränta	Amortering	"Balloon"-betalning	Saldo vid slutet av period	Ranta			Kostnader	Finansieringskassaflöde	
Månad	Totalt:	Per period	USD	% av total	ränta				Kalkylerad	Upplupen	Betald	Totalt	Kassaflöde	Kumulativt
0	12/2013	0,00	300 000,00	100,00	0,00	300 000,00	0,00	0,00	8 500,00	0,00	8 500,00	0,00	-8 500,00	-8 500,00
1	1/2014	-100 000,00	100 000,00	33,33	0,00	0,00	0,00	100 000,00	0,00	0,00	0,00	0,00	100 000,00	100 000,00
2	2/2014	-100 000,00	100 000,00	33,33	0,00	0,00	0,00	200 000,00	166,67	166,67	0,00	0,00	100 000,00	200 000,00
3	3/2014	-100 000,00	100 000,00	33,33	0,00	0,00	0,00	300 000,00	333,33	500,00	0,00	0,00	100 000,00	300 000,00
4	4/2014	0,00	0,00	0,00	0,00	0,00	0,00	300 000,00	500,00	1 000,00	1 000,00	0,00	-1 000,00	299 000,00
...														
239	11/2033	0,00	0,00	0,00	0,00	0,00	0,00	0,00	0,00	0,00	0,00	0,00	0,00	-8 500,00
240	12/2033	300 000,00	0,00	0,00	0,00	0,00	0,00	0,00	0,00	0,00	0,00	0,00	0,00	-8 500,00
Totalt:		0,00	300 000,00	100,00	0,00	300 000,00	0,00	0,00	8 500,00	0,00	8 500,00	0,00	-8 500,00	-8 500,00

Källfil B:

Siffror: EUR		Investering	Belopp totalt: 300 000		TOTAL FINANSIERING							IRR: 2,01074 %		
(Alla transaktioner vid slutet av månad)		Fritt kassaflöde	Lyft		Kapitaliserad ränta	Amortering	"Balloon"-betalning	Saldo vid slutet av period	Ranta			Kostnader	Finansieringskassaflöde	
Månad	Totalt:	Per period	EUR	% av total	ränta				Kalkylerad	Upplupen	Betald	Totalt	Kassaflöde	Kumulativt
0	12/2013	0,00	300 000,00	100,00	0,00	300 000,00	0,00	0,00	8 500,00	0,00	8 500,00	0,00	-8 500,00	-8 500,00
1	1/2014	-100 000,00	100 000,00	33,33	0,00	0,00	0,00	100 000,00	0,00	0,00	0,00	0,00	100 000,00	100 000,00
2	2/2014	-100 000,00	100 000,00	33,33	0,00	0,00	0,00	200 000,00	166,67	166,67	0,00	0,00	100 000,00	200 000,00
3	3/2014	-100 000,00	100 000,00	33,33	0,00	0,00	0,00	300 000,00	333,33	500,00	0,00	0,00	100 000,00	300 000,00
4	4/2014	0,00	0,00	0,00	0,00	0,00	0,00	300 000,00	500,00	1 000,00	1 000,00	0,00	-1 000,00	299 000,00
...														
239	11/2033	0,00	0,00	0,00	0,00	0,00	0,00	0,00	0,00	0,00	0,00	0,00	0,00	-8 500,00
240	12/2033	300 000,00	0,00	0,00	0,00	0,00	0,00	0,00	0,00	0,00	0,00	0,00	0,00	-8 500,00
Totalt:		0,00	300 000,00	100,00	0,00	300 000,00	0,00	0,00	8 500,00	0,00	8 500,00	0,00	-8 500,00	-8 500,00

Källfil C:

Siffror:	SEK	Investering	Belopp totalt:	300 000	TOTAL FINANSIERING							IRR:	2,01074 %		
(Alla transaktioner vid slutet av månad)	Fritt kassaflöde	Lytt	Kapitaliserad ränta	Amortering	"Balloon"-betalning	Saldo vid slutet av period	Ränta	Kalkylerad	Upplupen	Betalad	Kostnader	Finansieringskassaflöde	Kassaflöde	Kumulativt	
Månad	Totalt:	Per period	SEK	% av total							Totalt				
0	12/2013	0,00	300 000,00	100,00	0,00	300 000,00	0,00	0,00	0,00	8 500,00	0,00	8 500,00	0,00	-8 500,00	-8 500,00
1	1/2014	0,00	0,00	0,00	0,00	0,00	0,00	0,00	0,00	0,00	0,00	0,00	0,00	0,00	0,00
2	2/2014	-100 000,00	100 000,00	33,33	0,00	0,00	0,00	100 000,00	0,00	0,00	0,00	0,00	0,00	100 000,00	100 000,00
3	3/2014	-100 000,00	100 000,00	33,33	0,00	0,00	0,00	200 000,00	166,67	166,67	0,00	0,00	0,00	100 000,00	200 000,00
4	4/2014	-100 000,00	100 000,00	33,33	0,00	0,00	0,00	300 000,00	333,33	500,00	0,00	0,00	0,00	100 000,00	300 000,00
		0,00	0,00	0,00	0,00	0,00	0,00	300 000,00	500,00	1 000,00	1 000,00	0,00	0,00	-1 000,00	299 000,00
...															
239	11/2033	0,00	0,00	0,00	0,00	0,00	0,00	0,00	0,00	0,00	0,00	0,00	0,00	0,00	-8 500,00
240	12/2033	300 000,00	0,00	0,00	0,00	0,00	0,00	0,00	0,00	0,00	0,00	0,00	0,00	0,00	-8 500,00
	Totalt:	0,00	300 000,00	100,00	0,00	300 000,00	0,00	0,00	8 500,00	0,00	8 500,00	0,00	0,00	-8 500,00	-8 500,00

Konsoliderad fil:

Siffror:	EUR	Investering	Belopp totalt:		TOTAL FINANSIERING							IRR:	2,01074 %		
(Alla transaktioner vid slutet av månad)	Fritt kassaflöde	Lytt	Kapitaliserad ränta	Amortering	"Balloon"-betalning	Saldo vid slutet av period	Ränta	Kalkylerad	Upplupen	Betalad	Kostnader	Finansieringskassaflöde	Kassaflöde	Kumulativt	
Månad	Totalt:	Per period	EUR								Totalt				
0	12/2013	0,00	561 068,91	100	0,00	561 068,91	0,00	0,00	15 896,95	0,00	15 896,95	0,00	0,00	-15 896,95	-15 896,95
1	1/2014	0,00	0,00	0	0,00	0,00	0,00	0,00	0,00	0,00	0,00	0,00	0,00	0,00	0,00
2	2/2014	0,00	187 022,97	187 023	0,00	0,00	0,00	187 022,97	0,00	0,00	0,00	0,00	0,00	187 022,97	187 022,97
3	3/2014	0,00	187 022,97	187 023	0,00	0,00	0,00	374 045,94	311,70	311,70	0,00	0,00	0,00	187 022,97	374 045,94
4	4/2014	0,00	187 022,97	187 023	0,00	0,00	0,00	561 068,91	623,41	935,11	0,00	0,00	0,00	187 022,97	561 068,91
		0,00	0,00	0	0,00	0,00	0,00	561 068,91	935,11	1 870,23	1 870,23	0,00	0,00	-1 870,23	559 198,68
...															
239	11/2033	0,00	0,00	0	0,00	0,00	0,00	0,00	0,00	0,00	0,00	0,00	0,00	0,00	-15 896,95
240	12/2033	0,00	0,00	0	0,00	0,00	0,00	0,00	0,00	0,00	0,00	0,00	0,00	0,00	-15 896,95
	Totalt:	0,00	561 068,91	100	0,00	561 068,91	0,00	0,00	15 896,95	0,00	15 896,95	0,00	0,00	-15 896,95	-15 896,95

Konsolideringsfilen kan enkelt **uppdateras** från Projektbladet.

Projektinformation	
Beskrivning	Konsoliderat
Investering totalt	561 069 EUR
Finansiering totalt	561 069 EUR

Update

4.7 Nedskrivningsprövning Verifikat

Nedskrivningsprövning görs genom att jämföra bokfört värde för tillgång (kassaflödesgenererande) med nyttjandevärdet (framtida diskonterade kassaflöden före skatt [standard] + diskonterat restvärde). Ett verifikat skapas som dokumentationsunderlag.

Regel:

Nyttjandevärde – bokfört värde < 0 -> Nedskrivningsbehov föreligger!

Nyttjandevärde – bokfört värde > 0 -> Ingen åtgärd (vilket kan bevisas med verifikatet)

Nedskrivningsprövning Verifikat		SEK	
Verifikatnummer			
Kassagenererande enhet	Flyglinje I		
Segment			
Räkenskapsperiod			
Prognosperiod	1/2016 - 12/2024	Evig konsol från år 1/2025 >>>	
Bas för evig konsol (Perpetuity)		13 025 864	
Diskonteringsfaktor		8,0 %	
Egendomspostens bokföringsvärde		53 500 000	
Specifikation av nyttjandevärde		Totalt	
Diskonterat kassaflöde		66 321 199	
Diskonterad evig konsol (Perpetuity)		81 452 192	
Nyttjandevärde (B)		147 773 390	
Kontrollvärde (B-A)		94 273 390	
Kalkylgrunder			
Sammanställd av	Anders Edlund		
Datum och underskrift	2014-10-01		
Namnförtydligande			
Bilagor	<input type="checkbox"/> Bilaga 1 <input type="checkbox"/> Bilaga 2 <input type="checkbox"/> Bilaga 3 <input type="checkbox"/> Bilaga 4 <input type="checkbox"/> Bilaga 5 <input type="checkbox"/> Bilaga 6	Specifikation av kalkyl	

Verifikatet kan låsas för modifiering genom att trycka på:



OBSERVERA! Ett låst verifikat kan inte öppnas för modifiering igen.

En specifikation av kalkylen bifogas automatiskt:

BILAGA 1: Specifikation av kalkyl										
Kassaflödeskalkyl										
SEK	12/2016	12/2017	12/2018	12/2019	12/2020	12/2021	12/2022	12/2023	12/2024	
Intäkter	12 633 800	13 600 352	14 600 593	15 635 483	16 706 008	17 813 180	18 958 037	20 141 643	21 365 089	
Rörliga kostnader	-2 785 500	-2 875 536	-2 967 769	-3 062 262	-3 159 079	-3 258 286	-3 359 950	-3 464 142	-3 570 932	
Fasta kostnader	-2 500 000	-2 500 000	-2 500 000	-2 500 000	-2 500 000	-2 500 000	-2 500 000	-2 500 000	-2 500 000	
Extraordinära intäkter och kostnader	0	0	0	0	0	0	0	0	0	
Förändringar i rörelsekapital	-36 314	-37 588	-38 898	-40 246	-41 632	-43 057	-44 522	-46 029	-47 578	
Rörelsens kassaflöde	7 311 986	8 187 228	9 093 925	10 032 975	11 005 298	12 011 838	13 053 565	14 131 472	15 246 579	
Tillgångsinvesteringar och -realiseringar	0	0	0	0	0	0	0	0	0	
Fritt kassaflöde	7 311 986	8 187 228	9 093 925	10 032 975	11 005 298	12 011 838	13 053 565	14 131 472	15 246 579	
Diskonterat Fritt kassaflöde	6 770 357	7 019 228	7 219 051	7 374 536	7 490 021	7 569 496	7 616 630	7 634 795	7 627 086	
Kumulativt diskonterat Fritt kassaflöde	6 770 357	13 789 585	21 008 636	28 383 173	35 873 193	43 442 689	51 059 319	58 694 113	66 321 199	
Förändringar i kassaflöde										
%		12/2016	12/2017	12/2018	12/2019	12/2020	12/2021	12/2022	12/2023	1/2025 >>>
		- 12/2017	- 12/2018	- 12/2019	- 12/2020	- 12/2021	- 12/2022	- 12/2023	- 12/2024	
Intäkter		+7,65 %	+7,35 %	+7,09 %	+6,85 %	+6,63 %	+6,43 %	+6,24 %	+6,07 %	
Rörliga kostnader		+3,23 %	+3,21 %	+3,18 %	+3,16 %	+3,14 %	+3,12 %	+3,10 %	+3,08 %	
Fasta kostnader		+0,00 %	+0,00 %	+0,00 %	+0,00 %	+0,00 %	+0,00 %	+0,00 %	+0,00 %	
Ewig konsol (Perpetuity)										-
Specifikation av nyttjandevärde										
SEK	12/2016	12/2017	12/2018	12/2019	12/2020	12/2021	12/2022	12/2023	12/2024	Totallt
Diskonterat kassaflöde	6 770 357	7 019 228	7 219 051	7 374 536	7 490 021	7 569 496	7 616 630	7 634 795	7 627 086	66 321 199
Diskonterat restvärde	0	0	0	0	0	0	0	0	81 452 192	81 452 192
Totalt	6 770 357	7 019 228	7 219 051	7 374 536	7 490 021	7 569 496	7 616 630	7 634 795	89 079 277	147 773 390

Ett värdeminskningstestverifikat kan öppnas på flera olika sätt:

- Genom att trycka på "Värdeminskningstestverifikat" i Hemrutan.
- Genom att trycka på  knappen för Nedskrivningsprövning i lönsamhetsanalysen (endast nedskrivningsprövningsmall)
- Genom att välja från Invest for Excel® menyn:
 - "Arkiv" – "Ny" – "Nytt Nedskrivningsprövningsverifikat", öppnar ett nytt tomt verifikat.
 - "Arkiv" – "Öppna", för att öppna sparad Nedskrivningsprövningsverifikat.
 - "Resultat" – "Värdeminskningstestverifikat", följande dialogruta visas (om ingen verifikatfil är öppen):

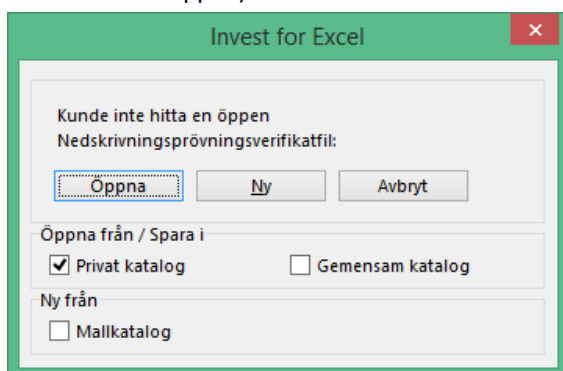

4.7.1 Evig konsol (Perpetuity)

När evig konsol används som restvärde, visas tilläggsinformation.

Nedskrivningsprövning Verifikat		Uppdatera	
Verifikatnummer		SEK	
Kassagenererande enhet	Flyglinje III		
Segment			
Räkenskapsperiod			
Prognosperiod	1/2015 - 12/2024	Evig konsol från år 1/2025 >>>	
Bas för evig konsol (Perpetuity)	13 606 642		
Diskonteringsfaktor	8,0%		
Egendomspostens bokföringsvär	56 000 000		
Specifikation av nyttjandevärde		Totalt	
Diskonterat kassaflöde	70 365 896		
Diskonterad evig konsol (Perpetuity)	78 781 353		
Nyttjandevärde (B)	149 147 249		
Kontrollvärde (B-A)	93 147 249		
Kalkylgrunder			
Sammanställd av	Anders Edlund		
Datum och underskrift	2014-10-01		
Namnförtydligande			
Bilagor	<input type="checkbox"/> Bilaga 1 <input type="checkbox"/> Bilaga 2 <input type="checkbox"/> Bilaga 3 <input type="checkbox"/> Bilaga 4 <input type="checkbox"/> Bilaga 5 <input type="checkbox"/> Bilaga 6	Specifikation av kalkyl _____ _____ _____ _____ _____	

När växande evig konsol används, visas den i "Förändringar i kassaflöde".

BILAGA 1: Specifikation av kalkyl

Kassaflödeskalkyl

SEK	12/2015	12/2016	12/2017	12/2018	12/2019
Intäkter	12 075 000	13 039 250	14 037 320	15 070 177	16 138 814
Rörliga kostnader	-2 697 600	-2 785 500	-2 875 536	-2 967 769	-3 062 262
Fasta kostnader	-4 250 000	-4 250 000	-4 250 000	-4 250 000	-4 250 000
Extraordinära intäkter och kostnader	0	0	0	0	0
Förändringar i rörelsekapital	-469 583	-37 499	-38 814	-40 167	-41 558
Rörelsens kassaflöde	4 657 817	5 966 251	6 872 970	7 812 241	8 784 994
Tillgångsinvesteringar och -realiseringar	-27 000 000	0	0	0	0
Fritt kassaflöde	-22 342 183	5 966 251	6 872 970	7 812 241	8 784 994
Diskonterat Fritt kassaflöde	-20 687 207	5 115 099	5 455 985	5 742 231	5 978 919
Kumulativt diskonterat Fritt kassaflöde	-20 687 207	-15 572 108	-10 116 123	-4 373 892	1 605 027

Förändringar i kassaflöde

%	12/2015 - 12/2016	12/2016 - 12/2017	12/2017 - 12/2018	12/2018 - 12/2019	1/2020 >>>
Intäkter	+7,99 %	+7,65 %	+7,36 %	+7,09 %	
Rörliga kostnader	+3,26 %	+3,23 %	+3,21 %	+3,18 %	
Fasta kostnader	+0,00 %	+0,00 %	+0,00 %	+0,00 %	
Evig konsol (Perpetuity)					+2,00 %

Specifikation av nyttjandevärde

SEK	12/2015	12/2016	12/2017	12/2018	12/2019	Totalt
Diskonterat kassaflöde	-20 687 207	5 115 099	5 455 985	5 742 231	5 978 919	1 605 027
Diskonterat restvärde	0	0	0	0	83 860 920	83 860 920
Totalt	-20 687 207	5 115 099	5 455 985	5 742 231	89 839 839	85 465 948

4.8 Investeringsförslag

Den tredje typen av fil i Invest for Excel® innehåller ett formulär för presentation av beräkningarna inför beslutsfattare, ett "Investeringsförslag". Många nyckeltal överförs automatiskt från investeringskalkylen till formuläret och behöver därför inte fyllas i manuellt.

När beräkningarna är klara, experter från olika delar av organisationen har lämnat sina syn-punkter och ärendet har diskuterats slutgiltigt med kollegor, kan man skriva ut beräkningarna i rapportform. Det är också möjligt att skicka dem, exempelvis som bilagor till e-postmeddelanden.

Investeringsförslaget innehåller allmän information om projektet, beslutsprocessen, ansvariga för projektet samt nyckeltal. Investeringsförslaget är en separat fil som man fritt kan namnge, spara, kopiera eller skriva ut.

För att öppna investeringsförslaget, välj något av följande tre sätt:

1. Klicka "Investeringsförslag"-knappen i Hemrutan.
2. Tryck på  knappen högst upp till höger i Resultattabellen.
3. Från Invest for Excel® menyn:
 - Välj "Arkiv" – "Ny" – "Investeringsförslag" (öppnar ett nytt investeringsförslag).
 - Välj "Arkiv" – "Öppna" – **Egetförslag.xlsm** (öppnar ett förslag kallat **Egetförslag.xlsm**).



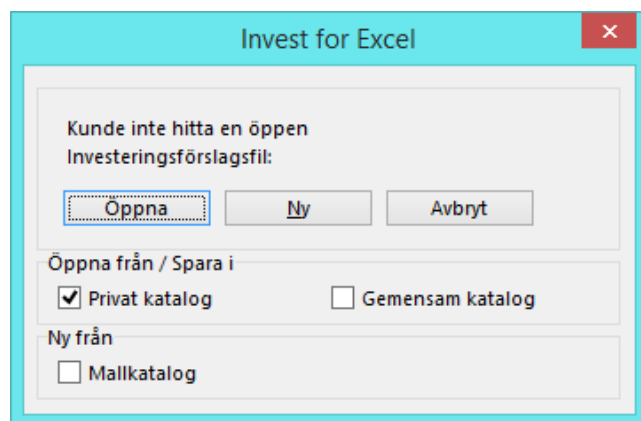

Eftersom det är en egen Excel-fil, öppnas följande dialogruta:



Gör på samma sätt som med Investerings- och Jämförelsekalkyler (gå till Invest for Excel®'s arkivkommandon). Här kan man antingen öppna ett investeringsförslag som sparats tidigare genom att välja "Öppna", eller skapa ett nytt tomt investeringsförslag genom att välja "Ny". Fyll i aktuella uppgifter, redigera och skriv ut förslaget. Notera! Text som skrivs in ändras inte vid språkbyte i programmet.

Till skillnad från andra filer i *Invest for Excel*®, kan Investeringsförslag redigeras. Man kan upphäva skyddet genom Excel-kommando (**Granska-Skydda blad**) för att sedan redigera och formatera texten som man önskar. Sifferuppgifterna på sidan två kan dock inte, som programmet upp-daterar från investeringskalkylen, kan endast ändras genom omprogrammering. För mer information, se avsnitt 4.9.1 Modifierat investeringsförslagsformulär.

	Anders Edlund	2014-10-01
Avdelning	Sammanställd av	Datum
Fluglinje I		
Investeringsobjekt	Investeringsnummer	Projektets Identifikation

INVESTERINGSBESKRIVNING Uppdatera    

FÖRVERKLIGAS: Tid från order till ibruktagnig (mån)
START-TIDPUNKT: Projektet startar mån/år
FÄRDIGT: Investeringen färdig mån/år
PRODUKTIONEN STARTAR: Idrifttagning mån/år

INVESTERINGSBELOPP: 53 500 000 SEK

ARGUMENT OCH INVESTERINGENS LÖNSAMHET

INVESTERINGENS MILJÖEFFEKTER

Projektansvarig: Kontaktperson:

INVESTERINGEN HAR BEHANDLATS/ FÄRDIGSTÄLLTS (DATUM-NAMN) 

Datum	Initialer	Datum	Initialer
	MEDARBETARNA		UNDERHÅLL
	TEKNISK PERSONAL		PRODUKTION
	BEFATTNINGSHAVARE		MATERIALFÖRVALTNING
	PERSONALFÖRVALTNING		KVALITETFÖRVALTNING
	ARBETARSKYDDSORG.		

Vissa uppgifter från investeringskalkylen kopieras in med  knappen. Om man har flera investeringskalkyler öppna, ber programmet att man ska välja en av dem. Funktionen **Uppdatera** tar en stund att köra.

Fyll i nödvändiga uppgifter, m. a. o. tillämpliga delar av formuläret:

Avdelning:	Informativt textfält.
Sammanställt av:	Namn på den person som sammanställt investeringsförslaget.
Datum:	Datum då investeringsförslaget skapades eller uppdaterades.
Investeringsobjekt:	Information om investeringsobjektet.
Investeringsnummer:	Eventuellt nummer på investeringen.
Projektets Identifikation:	Informativt textfält.
Investeringsbeskrivning:	Informativt textfält (gå till detta fält med hjälp av musen).
Förverkligas:	Tid från och med beslut till idrifttagande.
Start-tidpunkt:	Tid när projektet startar.
Färdigt:	Tid när projektet ska vara klart.
Produktionen startar:	Tid för produktionsstart med objektet.
Investeringsbelopp:	Summan av föreslagna investeringar (uppdateras från investeringskalkylen).
Argument och investeringens lönsamhet:	Informativt textfält (gå till detta fält med hjälp av musen).
Investerings miljöeffekter:	Beskrivning av miljöeffekter enligt myndighet/företags policys.
Projektansvarig:	Projektansvarig och/eller annan ansvarig.
Investeringen har behandlats/färdigstälts (datum+namn):	Datum då ärendet behandlades samt initialerna på föredragande person.



Tryck på knappen för att skriva ut investeringsförslaget.



Gå till nästa sida i investeringsförslaget.

Anders Edlund		2014-10-01	
Avdelning	Sammanställt av	Datum	
Fluglinje 1			
Investeringsobjekt	Investeringsnummer	Projektets identifikation	





INVESTERINGSKLASS		
<input type="checkbox"/> Produktivitetsinvestering <input type="checkbox"/> F&U-investering <input type="checkbox"/> Underhållsinvestering <input type="checkbox"/> Ersättningsinvestering <input type="checkbox"/> Strategisk investering	<input type="checkbox"/> Lagstadgad / obligatorisk investering <input type="checkbox"/> Genomförs som projekt <input type="checkbox"/> Genomförs som fortlöpande arbete <input type="checkbox"/> Delprojekt <input type="checkbox"/>	

AVTAL OCH BESLUT	Investeringsförslaget är ikraft t.o.m.	
Bindande offerter omfattar, %	Offerter tillhörande projektet är ikraft till	
Projektet uppskattas rätta, mån	Produktionen startar	
Personalförändring (+/-)	Hur länge till start från beslut (mån)	
Naturskyddsandel (%)	Full produktion, ? mån. från start	

KOSTNADSUPPSKATTNING	LÖNSAMHET	Uppdatera	
Föreslagna investeringar	53 500 000	Kalkylränta, %	8,0%
Nettorörelsekapital	455 000	Genomsnittligt rörelseresultat före avskrivningar	10 605 313
Byggnadstidens räntor		Internränta (IRR), %	21,8%
Förlorat bidrag		Nettonuvärde utan restvärde	4 434 866
Kapitalbehov	53 955 000	Nettonuvärde med restvärde	79 853 560
		Återbetalningstid, år	9,3
		Ekonomisk livslängd	

KÄNSLIGHETSANALYS		-10%		+10%	
	Plan.värde	sämre	IRR	bättre	IRR
Investeringsutgift	53 500 000	58 850 000	20,3	48 150 000	23,5%
EBITDA	10 605 313	9 544 782	20,2	11 665 844	23,3%

KRITISK PUNKT (break-even)	Kritisk punkt	Säkerhetsmarg.	Säk.marg.%
Investeringsutgift	152 481 507	98 981 507	185,0%
EBITDA	3 411 455	7 193 858	67,8%

PROJEKTANSVARIG	NIVÅ SOM GODKÄNT
	Datum
	Underskrift
STÖDER	<input type="checkbox"/> Godkänt <input type="checkbox"/> Avslagits <input type="checkbox"/> Flyttats framåt <input type="checkbox"/> Annat
Datum	 
Underskrift	 

Investeringsklass:

Välj genom att sätta kryss i aktuell ruta. Följande investeringsklasser finns: Produktivitetsinvestering, F & U-investering, Underhållsinvestering, Ersättningsinvestering, Strategisk investering, Lagstadgad/obligatorisk investering eller namnge själv.

Sätt ett kryss för att visa om investeringen ska genomföras som projekt, fortlöpande arbete eller som delprojekt.

Avtal och beslut:

Bindande offerter omfattar, %: Mata in den procentuella delen som bindande offerter utgör av investeringens anskaffningskostnad

Projektet uppskattas räcka, mån: Mata in förväntad projekttid i antal månader.

Personalförändring (+/-): Om personalen minskar till följd av investeringen, mata in det minskade antalet med minustecken. Ökning av personal matas in med plustecken.

Naturskyddsandel %: Om en del av investeringen riktar in sig på miljöskydd, ange dess procentandel av den totala anskaffningskostnaden för investeringen.

Investeringsförslaget är i kraft t.o.m.: Ange till vilket datum investeringsförslaget är i kraft.

Offerter tillhörande projektet är i kraft till: Ange datum för hur länge offerter för investeringens anskaffningskostnader är i kraft.

Produktionen startar: Mata in månad och år för när investeringsobjektet ska tas i drift.

Hur länge till start från beslut (mån): Ange tiden i månader från investeringsbeslut tills investeringsobjektet tas i drift.

Full produktion, ? mån. från start: Ange tiden i månader från att investeringsobjektet tas i bruk tills det är i normalanvändning (utnyttjandegrad på normal nivå).

Uppdatera

Genom att trycka på knappen uppdateras investeringsförslaget med information från investeringskalkylen. Kom ihåg att trycka på knappen är när något har ändrats i investeringskalkylen.

**Kostnads-
uppskattning:**

Visar kapitalbehovet. De grå fälten kan fyllas i, övriga värden kommer från investeringskalkylen och är låsta.

Föreslagna investeringar: Summan av föreslagna investeringar från investeringskalkylen. Notera att reinvesteringar inte visas här.

Nettorörelsekapital: Första periodens kortfristiga fordringar + lager – kortfristiga skulder.

Byggnadstidens räntor: Om man vill inkludera räntekostnader för installationsperioden av investeringen, matar man in dem här. I Enterprise-versionen kan de inkluderas automatiskt i bokföringsvärdet för "föreslagna investeringar".

Förlorat bidrag: Här kan man mata in den nackdel investeringens genomförande innebär för den övriga verksamheten. Notera att förlorat bidrag även bör synas i investeringskalkylen.

Lönsamhet: Talen är kopierade från investeringskalkylen.

Kalkylränta, %: det avkastningskrav som matas i "Grunddata"-tabellen.

Genomsnittligt rörelseresultat före avskrivningar: Programmet beräknar det genomsnittliga rörelseresultatet på årsnivå.

Internränta (IRR), %: **IRR** är förkortning för Internal Interest Rate. Det är ett värde hämtat från "resultat"-rutan som visar investeringens årliga avkastning uttryckt i procent.

NPV utan restvärde: NPV – PV utan restvärde.
NPV med restvärde: NPV från Lönsamhetsanalysen.

Återbetalningstid (år): Återbetalningstid med hänsyn till diskonteringsränta. Visar hur lång tid det tar innan nettokassaflödet, diskonterat till nuvärde med diskonteringsräntan, blir positivt. Om man vill veta återbetalningstiden utan avkastningsränta, ändra kalkylräntan till noll (0) i Grunddata-tabellen.

Ekonomisk livslängd: Oftast detsamma som **Kalkyltid**, som matas in i Grunddata-tabellen. Om kalkylen innehåller två faser (exempelvis byggnadsfas och verksamhetsfas) är kalkyltiden längre än den ekonomiska livslängden för investeringsobjektet. Den ekonomiska livslängden kan dock (ofta) överstiga kalkyltiden.

Känslighetsanalys: Investeringens anskaffningskostnad samt rörelseresultat $\pm 10\%$ från kalkyltidpunkten.

Investeringskostnad (Föreslagen investering)

1. Den första kolumnen visar totalsumman av investeringarna hämtad från investeringskalkylen. Titta under punkten "Lönsamhet" för att se vilken internränta som den motsvarar.
2. Den andra kolumnen visar den totala investeringssumman med en ökning med 10 %.
3. Den tredje kolumnen visar motsvarande internränta för kolumn två.
4. Den fjärde kolumnen visar den totala investeringssumman med en minskning med 10 %.
5. Den femte kolumnen visar motsvarande internränta för kolumn fyra.

EBITDA (Rörelseresultat före avskrivningar)

1. Den första kolumnen visar genomsnittligt **EBITDA** per år, hämtat från investeringskalkylen. Titta under punkten "Lönsamhet" för att se vilken internränta som den motsvarar.
2. Visar **EBITDA** som är 10 % lägre än i första kolumnen.
3. Den tredje kolumnen visar motsvarande internränta för kolumn två.
4. Visar **EBITDA** som är 10 % bättre än i första kolumnen.
5. Den femte kolumnen visar motsvarande internränta för kolumn fyra.

Kritisk punkt

(eng. Break-even):

Investeringsutgift: Visar hur mycket investeringen maximalt får kosta, med beaktande av avkastningskravet. Visar även skillnaden mellan det planerade värdet jämfört med värdet vid Kritisk punkt, både i siffror och procentuellt.

EBITDA (Rörelseresultat före avskrivningar):

Visar hur lågt genomsnittligt **EBITDA** som investeringen kan bära, med beaktande av avkastningskravet. Visar även skillnaden mellan det planerade värdet jämfört med värdet vid Kritisk punkt, både i siffror och procentuellt.

NOTERA! Programmet kan inte alltid beräkna Kritisk punkt. Denna funktion är beroende av vilka uppgifter som matats in i investeringskalkylen.

- Projektansvarig:** Hänvisning till formulärets framsida. Föreslagen ansvarsperson för projektet.
- Stöder:** Förslagets förespråkare.
Datum och signatur.
- Nivå som godkänt:** Person eller enhet som är beslutsfattare.
Datum och eventuell underskrift.
- Beslut:** Kryssa för ett av följande alternativ:
- Godkänt
 - Avslagits
 - Flyttats framåt
 - Annat



Tryck på knappen för att gå till föregående sida i investeringsförslaget.

DataPartner kan hjälpa till att utforma företagsanpassade investeringsförslagsformulär. Därför kan varje organisation använda sin eget formulär tillsammans med *Invest for Excel®-programmet*.

4.8.1 Modifierat investeringsförslagsformulär

Notera: Standardformuläret är utformat enligt bästa praxis, men kan modifieras enligt den egna organisationens önskemål.

Modifiering sker enligt följande: Investeringsförslagsfilen är skyddad utan lösenord. Skyddet kan avlägsnas så här: Lämna först Invest for Excel® menyn genom att välja fliken Övrigt och därefter "Excel Meny". Under Excel väljer man Granska, Skydda blad. Eftersom det är en Excel-arbetsbok kan man modifiera ganska fritt. Man kan namnge rubriker, lägga till eller ta bort inmatningsfält samt flytta fält.

- MEN:**
- 1) Notera att språkbytesfunktionen inte går att använda för redigerade rubriker.
 - 2) Man bör vara försiktig när man gör ändringar så att det inte påverkar programmets möjligheter till uppdatering. Notera att Datapartner kan hjälpa till med modifieringarna, kontakta oss för mer information.

Kom ihåg att spara modifierat formulär som ny mall. Välj "Arkiv"-menyn, därefter "Spara som", ändra filtyp från XLSM (arbetsbok) till XLTM (mall). Namnge filen och spara den i önskad katalog. OM man vill att det modifierade formuläret ska ersätta Invest for Excel®'s eget formulär, spara och namnge som Invprop.xlt i Invest for Excel®'s programkatalog. Kom ihåg att säkerhetskopiera den egna mallfilen och spara den någon annanstans, eftersom *Invest for Excel®* kommer att ersätta den med det egna formuläret, vid nästa programuppdatering.

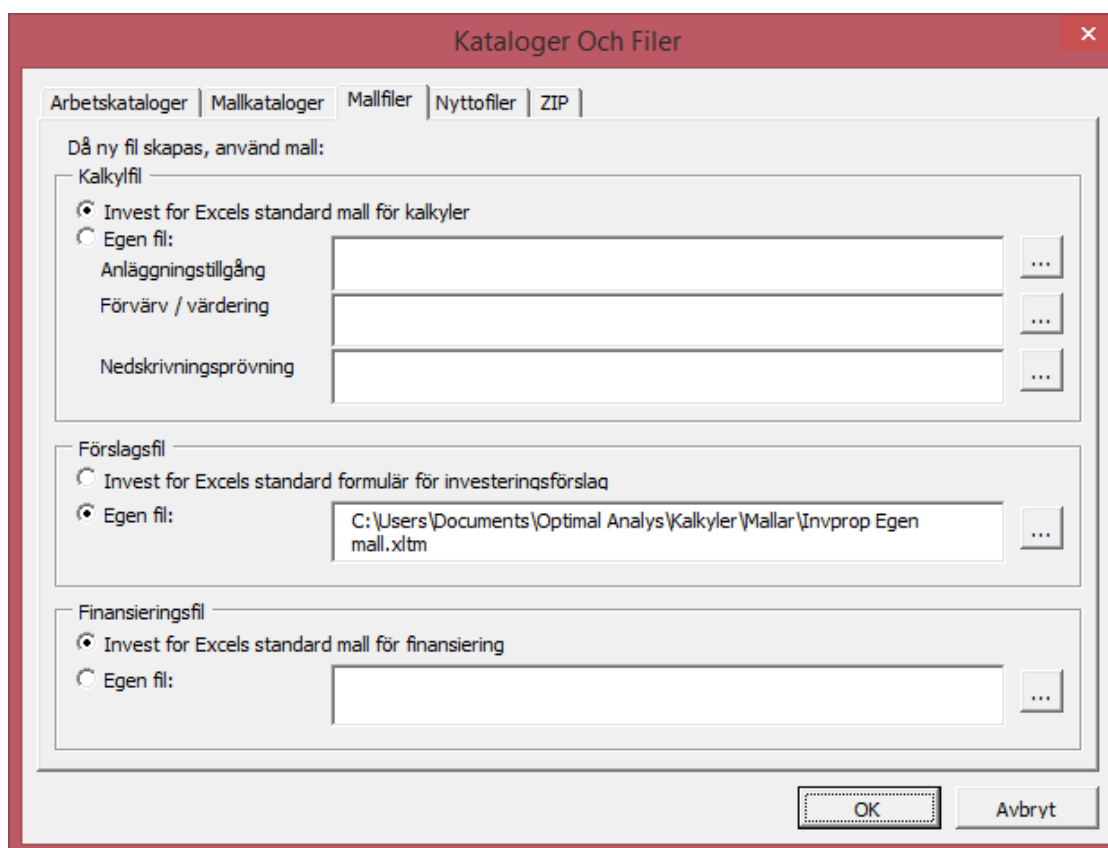
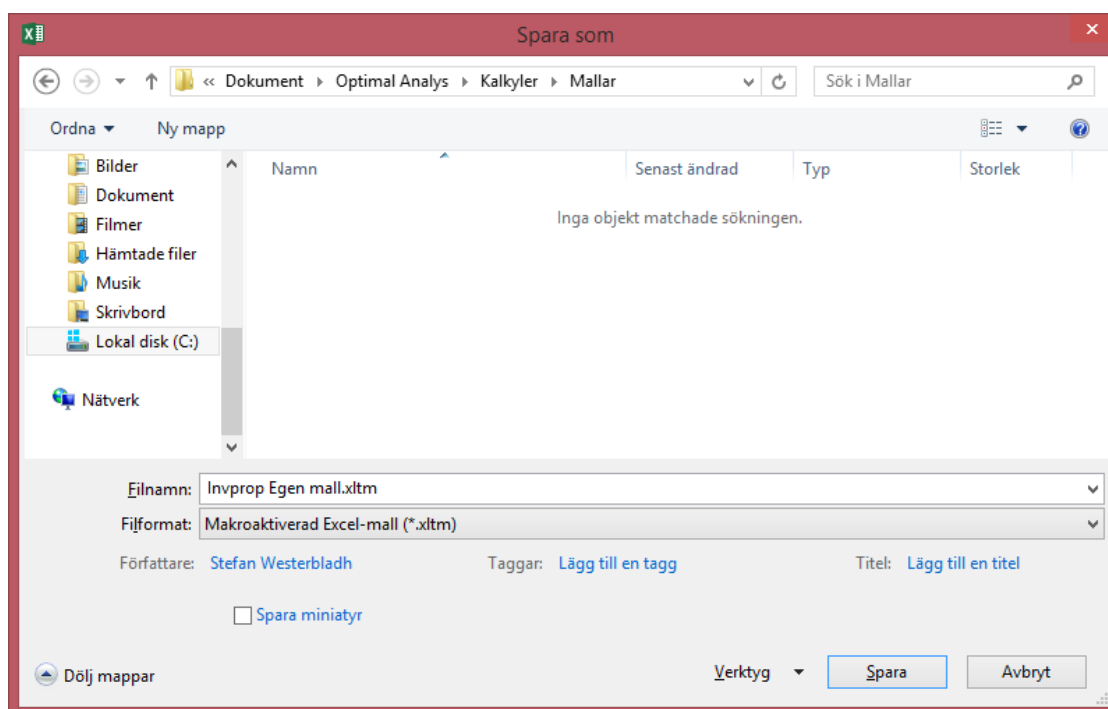

För att komma tillbaka till Invest for Excel®-menyn, välj "Invest" i Excel-menyn. För att använda mallen, gå till "Arkiv" i Invest for Excel®'s meny välj därefter Kataloger och Modellfiler. Välj Mallfiler och välj därefter önskad mallfil.

4.9 Skapa rapportblad

Denna funktion kräver Invest for Excel Pro eller Invest for Excel Enterprise.

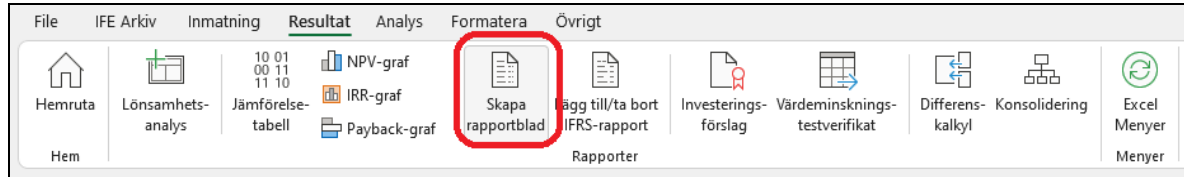

Rapportblad kan enkelt skapas från "Kalkyler"-bladet och "Resultat"-bladet. Siffrorna uppdateras men rader eller kolumner förblir som de är när rapporten skapas. Rapporterna är oskyddade och kan redigeras fritt.

4.9.1 Rapport baserad på "Kalkyler"-bladet

Låt oss göra en rapport från "Maskin"-exempelfilen investeringar och inkomster.

INVESTERINGAR (-) / REALISERINGAR (+)												
Kalkylmässig avskrivning												
Mån. per period	Avskr.-%	9/2021	10/2021	11/2021	12/2021	12/2022	12/2023	12/2024	12/2025	12/2026	Rest	
1		1	1	1	1	12	12	12	12	12	(12/2026)	
1 Maskin Alpha 37		-1 000 000									100 000	
... Avskrivning (degressiv)	25,00%		-20 833	-20 833	-20 833	-234 375	-175 781	-131 836	-98 877	-74 158		
Bokföringsvärde		1 000 000	979 167	958 333	937 500	703 125	527 344	395 508	296 631	222 473	0	
2 Produktionshall		-500 000									400 000	
... Avskrivning (linjär)	4,00%		-1 667	-3 333	-4 500	-5 667	-68 000	-68 000	-68 000	-68 000		
Bokföringsvärde		498 333	995 000	1 340 500	1 684 833	1 616 833	1 548 833	1 480 833	1 412 833	1 344 833	0	
3 Underhåll											22 500	
... Avskrivning (linjär)	25,00%						-90 000		-45 000			
Bokföringsvärde		0	0	0	0	0	67 500	45 000	56 250	22 500	0	
4											0	
... Avskrivning (linjär)												
Bokföringsvärde		0	0	0	0	0	0	0	0	0	0	
Investeringar		-1 500 000	-500 000	-350 000	-350 000	0	-90 000	0	-45 000	0	0	
Realiseringar		0	0	0	0	0	0	0	0	0	1 589 806	
Avskrivningar		-1 667	-24 167	-25 333	-26 500	-302 375	-266 281	-222 336	-200 627	-175 908		
Realiseringsvinster (+) / -förluster (-)		0	0	0	0	0	0	0	0	0	-1 067 306	
Bokföringsvärde		1 498 333	1 974 167	2 298 833	2 622 333	2 319 958	2 143 677	1 921 341	1 765 714	1 589 806	0	

RESULTATRÄKNING												
Euro												
Mån. per period	9/2021	10/2021	11/2021	12/2021	12/2022	12/2023	12/2024	12/2025	12/2026	Rest		
Intäkter specificerad:	1	1	1	1	12	12	12	12	12	(12/2026)		
Försäljning	630 000	640 745	651 673	662 788	9 742 982	11 935 153	14 620 563	17 910 189	21 939 982	0		
+ Kapacitet / månad	6 000	6 000	6 000	6 000	72 000	72 000	72 000	72 000	72 000			
* Utnyttjandegrad	30,0 %	30,6 %	31,1 %	31,7 %	39,7 %	49,6 %	62,0 %	77,4 %	96,8 %			
* Pris / meter	350,00	349,41	348,82	348,24	341,27	334,45	327,76	321,20	314,78			
Intäkter	630 000	640 745	651 673	662 788	9 742 982	11 935 153	14 620 563	17 910 189	21 939 982	0		
Rörelsens övriga intäkter												
Rörliga kostnader	-441 000	-448 521	-456 171	-463 952	-6 820 087	-8 354 607	-10 234 394	-12 537 132	-15 357 987	0		
Material, förnödenheter och varor	-441 000	-448 521	-456 171	-463 952	-6 820 087	-8 354 607	-10 234 394	-12 537 132	-15 357 987			
+ Övriga rörliga kostnader	-441 000	-448 521	-456 171	-463 952	-6 820 087	-8 354 607	-10 234 394	-12 537 132	-15 357 987			
Rörliga kostnader-%	70,0 %	70,0 %	70,0 %	70,0 %	70,0 %	70,0 %	70,0 %	70,0 %	70,0 %			
Försäljningsbidrag	189 000	192 223	195 502	198 836	2 922 895	3 580 546	4 386 169	5 373 057	6 581 995	0		
Försäljningsbidrag, %	30,0 %	30,0 %	30,0 %	30,0 %	30,0 %	30,0 %	30,0 %	30,0 %	30,0 %			
Övriga fasta kostnader	-200 000	-200 000	-200 000	-200 000	-2 400 000	-2 400 000	-2 400 000	-2 400 000	-2 400 000			
EBITDA: Rörelseresultat före avskrivningar	-11 000	-7 777	-4 498	-1 164	522 895	1 180 546	1 986 169	2 973 057	4 181 995	0		
Avskrivningar	-1 667	-24 167	-25 333	-26 500	-302 375	-266 281	-222 336	-200 627	-175 908	0		
EBIT: Rörelseresultat	-12 667	-31 943	-29 831	-27 664	220 520	914 265	1 763 833	2 772 430	4 006 087	0		
Finansiella intäkter och kostnader	0	0	0	0	0	0	0	0	0	0		
Finansiella intäkter och kostnader	0	0	0	0	0	0	0	0	0	0		
Finansiella intäkter och kostnader, Finansieringsfil	0	0	0	0	0	0	0	0	0	0		
EBT: Resultat efter finansiella poster	-12 667	-31 943	-29 831	-27 664	220 520	914 265	1 763 833	2 772 430	4 006 087	0		
Extraordinära intäkter och kostnader	0	0	0	0	0	0	0	0	0	-1 067 306		
Realisationsvinst (-förlust)	0	0	0	0	0	0	0	0	0	-1 067 306		
Övriga extraordinära intäkter (-kostnader)	0	0	0	0	0	0	0	0	0	0		
Resultat före bokslutsdispositioner och skatter	-12 667	-31 943	-29 831	-27 664	220 520	914 265	1 763 833	2 772 430	4 006 087	-1 067 306		
Bokslutsdispositioner, ökning (-) / minskning (+)												
Avskrivningar utöver (-) / under (+) kalkylmässiga	0	0	0	0	0	0	0	0	0	0		
Bokslutsdispositioner, ökning (-) / minskning (+)	0	0	0	0	0	0	0	0	0	0		
Direkta skatter					-61 745	-255 994	-493 873	-776 280	-1 121 704			
Periodens vinst (förlust)	-12 667	-31 943	-29 831	-27 664	158 774	658 271	1 269 960	1 996 149	2 884 382	-1 067 306		
Avkastning på nettokapital (RONA), %				-2,8%	6,2%	26,0%	48,9%	73,6%	99,3%	-54,9%		
Ekonomiskt mervärde (VA)				-420 336	-152 280	350 757	954 634	1 666 426	2 531 271	-1 067 306		
Diskonterat ekonomiskt mervärde (DCVA)				-408 746	-136 166	288 406	721 782	1 158 580	1 618 263	-682 338		
Kumulativt diskonterat ekonomiskt mervärde				-408 746	-544 912	-256 506	465 276	1 623 856	3 242 119	2 559 781		

Vi vill ha samma rader men på årsbasis utan specifikationsrader.

Skapa Rapportblad ✕

Kalkyler Resultat

Ta med tabeller

- Investeringar
- Resultaträkning
- Visa kostnader positiva
- Rörelsekapital
- Kassaflöde
- Balansräkning
- Nyckeltal

Rad- och kolumnoptioner

- Synliga rader
- Välj dispositionsnivå 5 ▾
- Alla rader
- Specifikationsrader Ta ej med ▾
- Format Font-färg blå ▾
- Hela år Radoptioner...
- Nollperiod kolumn
- Residual kolumn

Skapa rapportblad

Avbryt

Detta kommer att ge oss en rapport som vi fritt kan redigera och formatera på ett nytt kalkylblad.

Notera! Rapporten ändras inte när rader eller kolumner läggs till i beräkningen.

Maskin Alpha 37							
INVESTERINGAR (-) / REALISERINGAR (+)							
Euro		12/2021	12/2022	12/2023	12/2024	12/2025	12/2026
Mån. per period	Avskr.-%	4	12	12	12	12	12
1 Maskin Alpha 37		-1 000 000	0	0	0	0	0
Avskrivning (degressiv)	25,00%	-62 500	-234 375	-175 781	-131 836	-98 877	-74 158
Bokföringsvärde		937 500	703 125	527 344	395 508	296 631	222 473
2 Produktionshall		-1 700 000	0	0	0	0	0
Avskrivning (linjär)	4,00%	-15 167	-68 000	-68 000	-68 000	-68 000	-68 000
Bokföringsvärde		1 684 833	1 616 833	1 548 833	1 480 833	1 412 833	1 344 833
3 Underhåll		0	0	-90 000	0	-45 000	0
Avskrivning (linjär)	25,00%	0	0	-22 500	-22 500	-33 750	-33 750
Bokföringsvärde		0	0	67 500	45 000	56 250	22 500
4		0	0	0	0	0	0
Avskrivning (linjär)	0,00%	0	0	0	0	0	0
Bokföringsvärde		0	0	0	0	0	0
Investeringar		-2 700 000	0	-90 000	0	-45 000	0
Realiseringar		0	0	0	0	0	0
Avskrivningar		-77 667	-302 375	-266 281	-222 336	-200 627	-175 908
Realiseringsvinster (+) / -förluster (-)		0	0	0	0	0	0
Bokföringsvärde		2 622 333	2 319 958	2 143 677	1 921 341	1 765 714	1 589 806

RESULTRÄKNING							
Euro	12/2021	12/2022	12/2023	12/2024	12/2025	12/2026	
Mån. per period	4	12	12	12	12	12	12
<u>Intäkter specificerad:</u>							
Försäljning	2 585 206	9 742 982	11 935 153	14 620 563	17 910 189	21 939 982	
Intäkter	2 585 206	9 742 982	11 935 153	14 620 563	17 910 189	21 939 982	
Rörelsens övriga intäkter	0	0	0	0	0	0	0
Rörliga kostnader	1 809 644	6 820 087	8 354 607	10 234 394	12 537 132	15 357 987	
Material, förnödenheter och varor	1 809 644	6 820 087	8 354 607	10 234 394	12 537 132	15 357 987	
Försäljningsbidrag	775 562	2 922 895	3 580 546	4 386 169	5 373 057	6 581 995	
Försäljningsbidrag, %	30,0%	30,0%	30,0%	30,0%	30,0%	30,0%	30,0%
Övriga fasta kostnader	800 000	2 400 000	2 400 000	2 400 000	2 400 000	2 400 000	2 400 000
EBITDA: Rörelseresultat före avskrivningar	-24 438	522 895	1 180 546	1 986 169	2 973 057	4 181 995	
Avskrivningar	77 667	302 375	266 281	222 336	200 627	175 908	
EBIT: Rörelseresultat	-102 105	220 520	914 265	1 763 833	2 772 430	4 006 087	
Finansiella intäkter och kostnader	0	0	0	0	0	0	0
Finansiella intäkter och kostnader	0	0	0	0	0	0	0
Finansiella intäkter och kostnader, Finansieringsfil	0	0	0	0	0	0	0
EBT: Resultat efter finansiella poster	-102 105	220 520	914 265	1 763 833	2 772 430	4 006 087	
Extraordinära intäkter och kostnader	0	0	0	0	0	0	0
Realisationsvinst (-förlust)	0	0	0	0	0	0	0
Övriga extraordinära intäkter (-kostnader)	0	0	0	0	0	0	0
Resultat före bokslutsdispositioner och skatter	-102 105	220 520	914 265	1 763 833	2 772 430	4 006 087	
Bokslutsdispositioner, ökning (-) / minskning (+)	0	0	0	0	0	0	0
Bokslutsdispositioner, ökning (-) / minskning (+)	0	0	0	0	0	0	0
Direkta skatter	0	61 745	255 994	493 873	776 280	1 121 704	
Periodens vinst (förlust)	-102 105	158 774	658 271	1 269 960	1 996 149	2 884 382	
Avkastning på nettokapital (RONA), %	-2,8%	6,2%	26,0%	48,9%	73,6%	99,3%	
Ekonomiskt mervärde (VA)	-420 336	-152 280	350 757	954 634	1 666 426	2 531 271	
Diskonterat ekonomiskt mervärde (DCVA)	-408 746	-136 166	288 406	721 782	1 158 580	1 618 263	
Kumulativt diskonterat ekonomiskt mervärde	-408 746	-544 912	-256 506	465 276	1 623 856	3 242 119	

4.9.2 Ta med tabeller

Du kan välja vilka tabeller du vill ha med. För resultaträkning kan du välja att visa kostnad som positiva tal.

Ta med tabeller

- Investeringar
- Resultaträkning
 - Visa kostnader positiva
- Rörelsekapital
- Kassaflöde
- Balansräkning
- Nyckeltal

4.9.3 Rad- och kolumnoptioner

Du kan välja att inkludera de rader som för närvarande är synliga i Kalkyler-bladet (Synliga rader), inkludera rader baserat på dispositionsnivå eller inkludera alla tillgängliga rader.

Synliga rader
 Välj dispositionsnivå
 Alla rader

De inkluderade raderna kommer att variera beroende på kalkylfiltyp. Observera att du enkelt kan ta bort alla rader som du inte behöver från rapportbladet.

Du kan välja att inkludera specifikationsrader antingen nivå 1 eller båda nivåerna:

Specifikationsrader
 Ta ej med
 Nivå 1 endast
 Båda nivåer

För format kan du välja Font-färg blå eller format från Kalkyler-bladet.

Format
 Font-färg blå
 Kalkyler format

Font blå:

Försäljning	630 000
+ Kapacitet / månad	6 000
• Utnyttjandegrad	30,0 %
• Pris / meter	350,00
Försäljning	630 000
+ Kapacitet / månad	6 000
• Utnyttjandegrad	30,0 %
• Pris / meter	350,00

Kalkyler format:

För kolumner kan du välja att inkludera kolumner som de är eller att summera till hela år.

Hela år
 Nollperiod kolumn
 Rest kolumn

Om nollperiod och rest kolumn ingår i kalkylen kan du välja att inkludera dem eller inte. Om nollperiodkolumnen inte väljs med kommer den att summeras till den första perioden. Om restkolumnen inte väljs med utelämnas den från rapporten.

Om du väljer att summera till hela år bör du välja alla rader som inte ska summeras.

Hela år

Radoptioner...

Rapport Radoptioner

Välj rader som inte skall summeras då perioder summeras till hela år

444	+ Kapacitet / månad	Resultaträkning
445	* Utnyttjandegrad	Resultaträkning
446	* Pris / meter	Resultaträkning
461	+ Övriga rörliga kostnader	Resultaträkning
462	Rörliga kostnader-%	Resultaträkning
848	(Tom rad)	Nyckeltal
849	(Tom rad)	Nyckeltal
850	(Tom rad)	Nyckeltal
851	(Tom rad)	Nyckeltal
852	(Tom rad)	Nyckeltal
853	(Tom rad)	Nyckeltal
854	(Tom rad)	Nyckeltal
855	(Tom rad)	Nyckeltal
856	(Tom rad)	Nyckeltal
857	(Tom rad)	Nyckeltal
858	(Tom rad)	Nyckeltal
859	(Tom rad)	Nyckeltal
860	(Tom rad)	Nyckeltal
861	(Tom rad)	Nyckeltal
862	(Tom rad)	Nyckeltal
863	(Tom rad)	Nyckeltal
864	(Tom rad)	Nyckeltal
865	(Tom rad)	Nyckeltal
866	(Tom rad)	Nyckeltal
867	(Tom rad)	Nyckeltal
868	(Tom rad)	Nyckeltal
869	(Tom rad)	Nyckeltal
870	(Tom rad)	Nyckeltal
871	(Tom rad)	Nyckeltal
872	(Tom rad)	Nyckeltal
873	(Tom rad)	Nyckeltal
874	(Tom rad)	Nyckeltal
875	(Tom rad)	Nyckeltal
876	(Tom rad)	Nyckeltal
877	(Tom rad)	Nyckeltal
878	(Tom rad)	Nyckeltal
879	(Tom rad)	Nyckeltal
880	(Tom rad)	Nyckeltal
881	(Tom rad)	Nyckeltal
882	(Tom rad)	Nyckeltal
883	(Tom rad)	Nyckeltal

Välj alla Ångra val OK Avbryt

4.9.4 Rapport baserad på "Resultat" bladet

Låt oss nu göra en rapport från "Maskin"-exempelfilens resultatblad:

LÖNSAMHETSANALYS				
Projektbeskrivning	Maskin Alpha 37		Euro	
Totalinvestering, nominellt värde	2 835 000	Diskonterade investeringar	2 770 984	
Avkastningskrav	8,75 %			
Kalkyltid	5,3	år	9/2021 - 12/2026	
Kalkyltidpunkt	9/2021	(I början av perioden)		
<u>Nuvärde av affärsverksamhetens kassaflöden</u>	<u>Nominellt</u>	<u>Nuvärde</u>	<u>Kommentarer</u>	
± Nuvärde av operativt kassaflöde		3 602 422		
+ Nuvärde av restvärde	3 118 731	1 993 832		
Nuvärde av affärsverksamhetens kassaflöden		5 596 254		
- Nuvärde av reinvesteringar	0	0		
Nuvärde totalt (NPV)		5 596 254		
<u>Investeringsförslag</u>	<u>Nominellt</u>	<u>Nuvärde</u>		
- Föreslagna investeringar i tillgångar	-2 835 000	-2 770 984		
+ Investeringsbidrag	0	0		
<u>Investeringsförslag</u>	<u>-2 835 000</u>	<u>-2 770 984</u>		
Nettonuvärde (NPV)	2 825 270	>= 0	->	lönsam
NPV som månadsannuitet	54 945			
Internränta (IRR)	24,33 %	>= 8,75 %	->	lönsam
Modifierad internränta (MIRR)	20,97 %	>= 8,75 %	->	lönsam
Nuvärdeskvot (PI)	2,02	>= 1	->	lönsam
Återbetalningstid (Payback), år	4,8	Baserad på diskonterat FCF		

Låt oss helt enkelt inkludera synliga rader:

Skapa Rapportblad ✕

Kalkyler
 Resultat

Ta med

Synliga rader
 Välj

LÖNSAMHETSANALYS

Projektbeskrivning

Totalinvestering, nominellt värde

Avkastningskrav

Kalkyltid

Kalkyltidpunkt

Nuvärde av affärsverksamhetens kassaflöden

Nuvärde av operativt kassaflöde

Nuvärde av restvärde

Nuvärde av affärsverksamhetens kassaflöden

Välj alla

Ångra val

Skapa rapportblad

Avbryt

LÖNSAMHETSANALYS				
Projektbeskrivning	Maskin Alpha 37			Euro
Totalinvestering, nominellt värde	2 835 000	Diskonterade investeringar	2 770 984	
Avkastningskrav	8,75 %			
Kalkyltid	5,3	år	9/2021 - 12/2026	
Kalkyltidpunkt	9/2021	(I början av perioden)		
<u>Nuvärde av affärsverksamhetens kassaflöder</u>	<u>Nominellt</u>	<u>Nuvärde</u>	<u>Kommentarer</u>	
± Nuvärde av operativt kassaflöde		3 602 422		
+ Nuvärde av restvärde	3 118 731	1 993 832		
Nuvärde av affärsverksamhetens kassaflöden		5 596 254		
- Nuvärde av reinvesteringar	0	0		
Nuvärde totalt (PV)		5 596 254		
<u>Investeringsförslag</u>	<u>Nominellt</u>	<u>Nuvärde</u>		
- Föreslagna investeringar i tillgångar	-2 835 000	-2 770 984		
+ Investeringsbidrag	0	0		
Investeringsförslag	-2 835 000	-2 770 984		
Nettonuvärde (NPV)	2 825 270	>= 0	->	lönsam
NPV som månadsannuitet	54 945			
Internränta (IRR)	24,33 %	>= 8,75 %	->	lönsam
Modifierad internränta (MIRR)	20,97 %	>= 8,75 %	->	lönsam
Nuvärdeskvot (PI)	2,02	>= 1	->	lönsam
Återbetalningstid (Payback), år	4,8	Baserad på diskonterat FCF		

Du kan också välja rader som du vill inkludera.

Skapa Rapportblad ✕

Kalkyler Resultat

Ta med

Synliga rader

Välj

- Nettonuvärde (NPV)
- NPV som månadsannuitet
- NPV som årsannuitet
- Annuitet av investering
- Internränta (IRR)
- Internränta före skatt
- Modifierad internränta (MIRR)
- Nuvärdeskvot (PI)
- Återbetalningstid (Payback), år
- Kumulativt diskonterat fritt kassaflöde 9/2021->12/2025
- Kumulativt diskonterat fritt kassaflöde 9/2021->12/2026

LÖNSAMHETSANALYS				
Nettonuvärde (NPV)	2 825 270	>= 0	->	lönsam
Internränta (IRR)	24,33 %	>= 8,75 %	->	lönsam
Modifierad internränta (MIRR)	20,97 %	>= 8,75 %	->	lönsam

5 Analys

Känslighetsanalyserna belyser riskerna vid utvärdering av investering, projekt eller verksamhet. Vanligen är känslighetsanalyserna beräkningar som visar hur alternativa antaganden eller värden för de olika variablerna påverkar lönsamheten. Analyserna kan användas för att hitta gränsvärden (kritisk punkt) där kalkylen blir olönsam eller vilka antaganden som gör att två kalkyler sig vad gäller lönsamhet

Känslighetsanalyserna ger en uppfattning hur lönsamheten påverkas om ett grundantagande eller annat värde förändras (exempelvis om anskaffningskostnaden stiger med 10 % eller att rörliga kostnader sjunker med 5 %). Man kan fritt modellera möjliga förändringar och deras påverkan, själva kalkylen förändras inte.

Analyser kan göras separat för varje parameter. De förändrar sig procentuellt lika mycket under hela kalkylperioden. För att kunna utvärdera förändringen i en variabel för en speciell period (eller för att kunna simulera förändringar för flera parameter), matar man in förändringarna i den aktuella investeringskalkylen.

Kombinationer av två eller flera variabler kan leda till helt olika resultat. Ett sätt är då att göra analysen för en variabel i taget för att identifiera de variabler som har störst påverkan på lönsamheten. Därefter kan man mata in de mest kritiska variablerna i investeringskalkylen.

5.1 Uppdatera grafer automatiskt

Grafer kan uppdateras automatiskt eller manuellt (standard). Man kan ändra till automatisk uppdatering från Invest for Excel®-menyn (Övrigt – Optioner – Övriga Optioner):

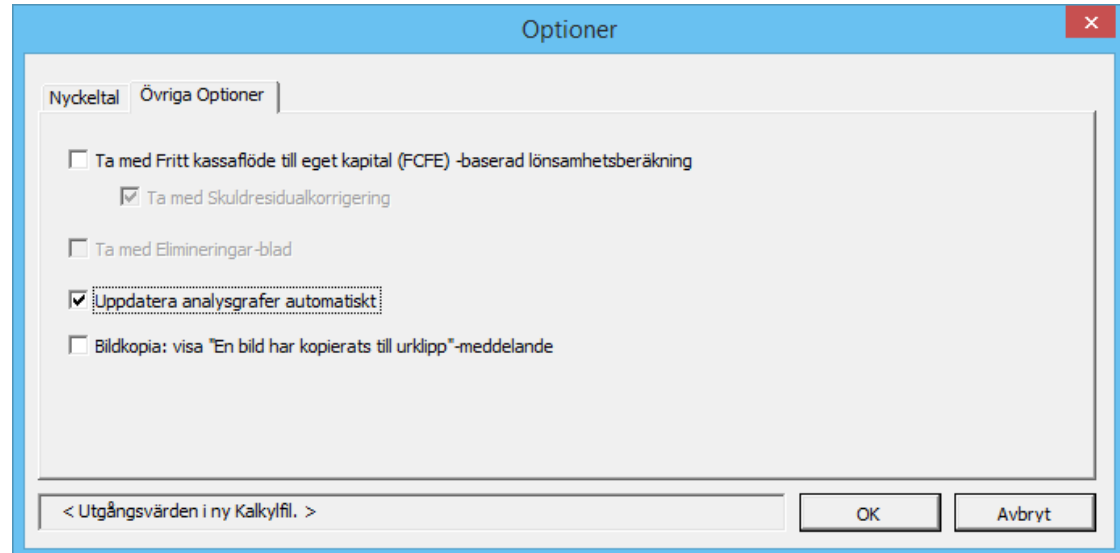









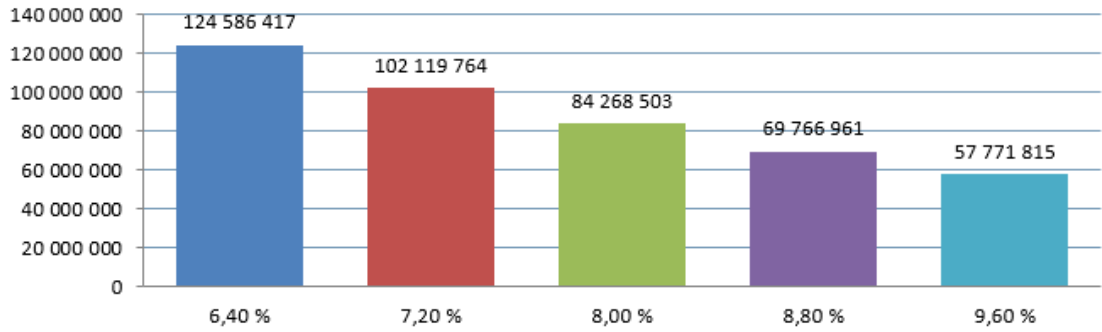

När automatisk uppdatering är aktiverad uppdateras varje analys på ett blad när det aktiveras. Notera att uppdateringar kan ta lite tid.

5.2 Kalkylräntans inverkan på lönsamheten

Man kan analysera kalkylräntans inverkan på lönsamheten genom att mata in alternativa kalkylräntor. Förändringar med $\pm 10\%$ and $\pm 20\%$ visas som standard.

Mata in värdena och tryck sedan på  knappen till vänster, för uppdatering. Notera att analyserna kräver manuell uppdatering.

Kalkylräntans inverkan på lönsamheten							
Kalkylränta		6,40 %	7,20 %	8,00 %	8,80 %	9,60 %	
Förändring, %		-20,0 %	-10,0 %	0,0 %	+10,0 %	+20,0 %	
Nettonuvärde (NPV)		124 586 417	102 119 764	84 268 503	69 766 961	57 771 815	
Förändring, %		+47,8 %	+21,2 %	0,0 %	-17,2 %	-31,4 %	
Nettonuvärde (NPV)							
							
Nyckeltal	12/2015		6,40 %	7,20 %	8,00 %	8,80 %	9,60 %
EBITDA; Rörelseresultat före avskrivningar, SE			6 252 400	6 252 400	6 252 400	6 252 400	6 252 400
EBITDA, %			52,3%	52,3%	52,3%	52,3%	52,3%
EBIT; Rörelseresultat, SEK			6 252 400	6 252 400	6 252 400	6 252 400	6 252 400
EBIT, %			52,3%	52,3%	52,3%	52,3%	52,3%
Avkastning på nettokapital (RONA), %			11,77%	11,77%	11,77%	11,77%	11,77%
Ekonomiskt mervärde (EVA), SEK			1 479 261	1 054 202	629 143	204 084	-220 975

Analysen kan göras för Nettonuvärde (NPV), Nuvärdeskvot (PI), Diskonterat ekonomiskt mervärde (DCVA), Återbetalningstid (Payback), år, Enkel Payback, år.

Under stapeldiagrammet finns en annan rullgardinsmeny där kan välja period samt nyckeltal som man vill analysera. Tabellen visar förändringens inverkan på nyckeltal för viss period (vanligen valt år). Som standard visas. *EBITDA; Rörelseresultat före avskrivningar*, *EBITDA, %*, *EBIT; Rörelseresultat*, *EBIT, %*, *Avkastning på nettokapital (RONA), %* samt *Ekonomiskt mervärde (EVA)*. Nyckeltal som man själv definierat i "Nyckeltal"-tabellen, finns med i rullgardinsmenyn och kan analyseras på samma sätt.

När man inkluderar Fritt kassaflöde till eget kapital (FCFE) i kalkylen visas även Nettonuvärde till eget kapital (NPVe) Återbetalningstid till eget kapital, år samt Enkel Payback till eget kapital, år. Förändring i avkastningskrav för eget kapital används för dessa nyckeltal.

Kalkylräntans inverkan på lönsamheten																		
Kalkylränta	!	6,40 %	7,20 %	8,00 %	8,80 %	9,60 %												
Förändring, %		-20,0 %	-10,0 %	0,0 %	+10,0 %	+20,0 %												
Avkastningskrav på eget kapital		11,20 %	12,60 %	14,00 %	15,40 %	16,80 %												
Förändring, %		-20,0 %	-10,0 %	0,0 %	+10,0 %	+20,0 %												
Nettonuvärde till eget kapital (NPVe)	▼	48 493 222	37 667 836	29 136 769	22 255 903	16 598 449												
Förändring, %		+66,4 %	+29,3 %	0,0 %	-23,6 %	-43,0 %												
<p style="text-align: center;">Nettonuvärde till eget kapital (NPVe)</p> <table border="1"> <caption>Data for NPVe Bar Chart</caption> <thead> <tr> <th>Avkastningskrav (%)</th> <th>Nettonuvärde till eget kapital (NPVe)</th> </tr> </thead> <tbody> <tr> <td>11,20 %</td> <td>48 493 222</td> </tr> <tr> <td>12,60 %</td> <td>37 667 836</td> </tr> <tr> <td>14,00 %</td> <td>29 136 769</td> </tr> <tr> <td>15,40 %</td> <td>22 255 903</td> </tr> <tr> <td>16,80 %</td> <td>16 598 449</td> </tr> </tbody> </table>							Avkastningskrav (%)	Nettonuvärde till eget kapital (NPVe)	11,20 %	48 493 222	12,60 %	37 667 836	14,00 %	29 136 769	15,40 %	22 255 903	16,80 %	16 598 449
Avkastningskrav (%)	Nettonuvärde till eget kapital (NPVe)																	
11,20 %	48 493 222																	
12,60 %	37 667 836																	
14,00 %	29 136 769																	
15,40 %	22 255 903																	
16,80 %	16 598 449																	
Nyckeltal	12/2015 ▼	11,20 %	12,60 %	14,00 %	15,40 %	16,80 %												
EBITDA; Rörelseresultat före avskrivningar, SE	▼	6 252 400	6 252 400	6 252 400	6 252 400	6 252 400												
EBITDA, %	▼	52,3%	52,3%	52,3%	52,3%	52,3%												
EBIT; Rörelseresultat, SEK	▼	6 252 400	6 252 400	6 252 400	6 252 400	6 252 400												
EBIT, %	▼	52,3%	52,3%	52,3%	52,3%	52,3%												
Avkastning på nettokapital (RONA), %	▼	12,99%	12,99%	12,99%	12,99%	12,99%												
Ekonomiskt mervärde (EVA), SEK	▼	1 799 261	1 414 202	1 029 143	644 084	259 025												

5.3 Totalinvesteringens inverkan på lönsamheten

Här kan man analysera hur investeringarnas storlek påverkar lönsamheten genom att mata in alternativa investeringsbelopp. Förändringar med $\pm 10\%$ and $\pm 20\%$ visas som standard. Mata in värdena och tryck sedan på knappen till vänster, för uppdatering. Notera att analyserna kräver manuell uppdatering.

Frågan man bör ställa sig: Hur påverkas lönsamheten om vi kan göra investeringen med ett mindre investeringskapital eller hur mycket mer kan vi tillåta att investeringen kostar och ändå uppfylla vårt lönsamhetsmål?

Förändringen i totalinvesteringen är i medeltal, d.v.s. eventuellt fördelningsförhållande mellan olika investeringsposter (exempelvis maskiner och byggnader) bibehålls när man gör analysen.

Från rullgardinsmenyn kan man välja mellan: Nettonuvärde (NPV), Internränta (IRR), Internränta före skatt, Modifierad internränta (MIRR), Nuvärdeskvot (PI), Diskonterat ekonomiskt mervärde (DCVA), Återbetalningstid (Payback), år, Enkel Payback, år. Notera att Payback är begränsat till kalkyltiden samt att restvärde, evig konsol eller extrapolering inte beaktas.

Totalinvesteringens inverkan på lönsamheten							
Totalinvestering, SEK	!	-38 320 000	-43 110 000	-47 900 000	-52 690 000	-57 480 000	
Förändring, %		-20,0 %	-10,0 %	0,0 %	+10,0 %	+20,0 %	
Nettonuvärde (NPV)	▼	95 453 442	91 771 552	88 089 662	84 407 773	80 725 883	
Förändring, %		+8,4 %	+4,2 %	0,0 %	-4,2 %	-8,4 %	
Nettonuvärde (NPV)							
Nyckeltal	12/2015	▼	-38 320 000	-43 110 000	-47 900 000	-52 690 000	-57 480 000
EBITDA; Rörelseresultat före avskrivningar, SE	▼		6 252 400	6 252 400	6 252 400	6 252 400	6 252 400
EBITDA, %	▼		52,3%	52,3%	52,3%	52,3%	52,3%
EBIT; Rörelseresultat, SEK	▼		6 252 400	6 252 400	6 252 400	6 252 400	6 252 400
EBIT, %	▼		52,3%	52,3%	52,3%	52,3%	52,3%
Avkastning på nettokapital (RONA), %	▼		16,22%	14,43%	12,99%	11,81%	10,83%
Ekonomiskt mervärde (EVA), SEK	▼		1 795 543	1 412 343	1 029 143	645 943	262 743

Under stapeldiagrammet finns en annan rullgardinsmeny där kan välja period samt nyckeltal som man vill analysera. Tabellen visar förändringens inverkan på nyckeltal för visst år. Som standard visas. *EBITDA; Rörelseresultat före avskrivningar, EBITDA, %, EBIT; Rörelseresultat, EBIT, %, Avkastning på nettokapital (RONA), % samt Ekonomiskt mervärde (EVA)*. Nyckeltal som man själv definierat i "Nyckeltal"-tabellen, finns med i rullgardinsmenyn och kan analyseras på samma sätt.

5.4 Intäkternas inverkan på lönsamheten

Här kan man analysera hur intäkternas storlek påverkar lönsamheten genom att mata in alternativa intäktsbelopp. Förändringar med $\pm 10\%$ and $\pm 20\%$ visas som standard. Mata in värdena och tryck sedan på  knappen till vänster, för uppdatering. Notera att analyserna kräver manuell uppdatering.

Från rullgardinsmenyn kan man välja mellan: Nettonuvärde (NPV), Internränta (IRR), Internränta före skatt, Modifierad internränta (MIRR), Nuvärdeskvot (PI), Diskonterat ekonomiskt mervärde (DCVA), Återbetalningstid (Payback), år, Enkel Payback, år. Notera att Payback är begränsat till kalkyltiden samt att restvärde, evig konsol eller extrapolering inte beaktas.

Intäkternas inverkan på lönsamheten							
Förändring i intäkter, %	!	-20,0 %	-10,0 %	0,0 %	+10,0 %	+20,0 %	
Nettonuvärde (NPV)	▼	51 840 634	69 965 148	88 089 662	106 214 176	124 338 691	
Förändring, %		-41,2 %	-20,6 %	0,0 %	+20,6 %	+41,2 %	
Nettonuvärde (NPV)							
Nyckeltal	12/2015	▼	-20,00%	-10,00%	0,00%	+10,00%	+20,00%
EBITDA; Rörelseresultat före avskrivningar, SE	▼		3 862 400	5 057 400	6 252 400	7 447 400	8 642 400
EBITDA, %	▼		40,4%	47,0%	52,3%	56,7%	60,3%
EBIT; Rörelseresultat, SEK	▼		3 862 400	5 057 400	6 252 400	7 447 400	8 642 400
EBIT, %	▼		40,4%	47,0%	52,3%	56,7%	60,3%
Avkastning på nettokapital (RONA), %	▼		8,03%	10,51%	12,99%	15,47%	17,94%
Ekonomiskt mervärde (EVA), SEK	▼		-831 339	98 902	1 029 143	1 959 384	2 889 625

Under stapeldiagrammet finns en annan rullgardinsmeny där kan välja period samt nyckeltal som man vill analysera. Tabellen visar förändringens inverkan på nyckeltal för visst år. Som standard visas. *EBITDA; Rörelseresultat före avskrivningar, EBITDA, %, EBIT; Rörelseresultat, EBIT, %, Avkastning på nettokapital (RONA), % samt Ekonomiskt mervärde (EVA)*. Nyckeltal som man själv definierat i "Nyckeltal"-tabellen, finns med i rullgardinsmenyn och kan analyseras på samma sätt.

5.5 Rörliga kostnader inverkan på lönsamheten

Hänvisning till avsnitt 5.4, Intäkters inverkan på lönsamheten. Här simulerar man effekterna av förändringar i de rörliga kostnaderna.

5.6 Fasta kostnaders inverkan på lönsamheten

Hänvisning till avsnitt 5.4, Intäkters inverkan på lönsamheten. Här simulerar man effekterna av förändringar i de fasta kostnaderna.

5.7 Valbar variabls inverkan på lönsamheten

Man kan skapa upp till 6 valbara variabler. En valbar variabel kan väljas från investeringsrader, intäktsrader, rader för rörliga kostnader eller rader för fasta kostnader. Exempel:

Variabls inverkan på lönsamheten

Variabel	< Ej i bruk >
Förändring i värde, %	< Ej i bruk >
Exempelvärde	12/2015
Nettonuvärde (NPV)	1
Förändring, %	2
	Passagerartrafik
	+ Antal passagerare
	* Genomsnittligt biljettpris
	Postfrakt
	Rörelsens övriga intäkter
	Bränslekostnader
	+ Bränslekostnad för tomt plan
	+ Bränslekostnad per flygning
	* Antal flygningar
	+ Bränslekostnad för passagerarvikt
	+ Bränslekostnad per passagerare
	* Antal passagerare
	Hanteringskostnader
	+ Hanteringskostnad per passagerare
	* Antal passagerare
	Personalkostnader
	Övriga rörliga kostnader
Nyckeltal	12/2015
EBITDA; Rörelseresultat före avskrivningar, SE	
EBITDA, %	

Variabls inverkan på lönsamheten

Variabel	(461) + Bränslekostnad per flygning					
Förändring i värde, %		-20,0 %	-10,0 %	0,0 %	+10,0 %	+20,0 %
Exempelvärde	12/2015	-5 760,0	-6 480,0	-7 200,0	-7 920,0	-8 640,0
Nettonuvärde (NPV)		91 009 982	89 549 822	88 089 662	86 629 502	85 169 342
Förändring, %		+3,3 %	+1,7 %	0,0 %	-1,7 %	-3,3 %

Nettonuvärde (NPV)

Nyckeltal	12/2015	-20,0 %	-10,0 %	0,0 %	+10,0 %	+20,0 %
EBITDA; Rörelseresultat före avskrivningar, SE		6 551 920	6 402 160	6 252 400	6 102 640	5 952 880
EBITDA, %		54,8%	53,6%	52,3%	51,1%	49,8%
EBIT; Rörelseresultat, SEK		6 551 920	6 402 160	6 252 400	6 102 640	5 952 880
EBIT, %		54,8%	53,6%	52,3%	51,1%	49,8%
Avkastning på nettokapital (RONA), %		13,61%	13,30%	12,99%	12,68%	12,37%
Ekonomiskt mervärde (EVA), SEK		1 262 769	1 145 956	1 029 143	912 330	795 518

Visa radnummer

Man kan välja om man vill inkludera radnumret i rullgardinsmenyn genom att markera rutan bredvid analysen.

5.8 Göm/visa nyckeltal i analyser

Tryck på  -tryckknappen uppe till vänster av analysen för att gömma/visa nyckeltalrader i analyser.

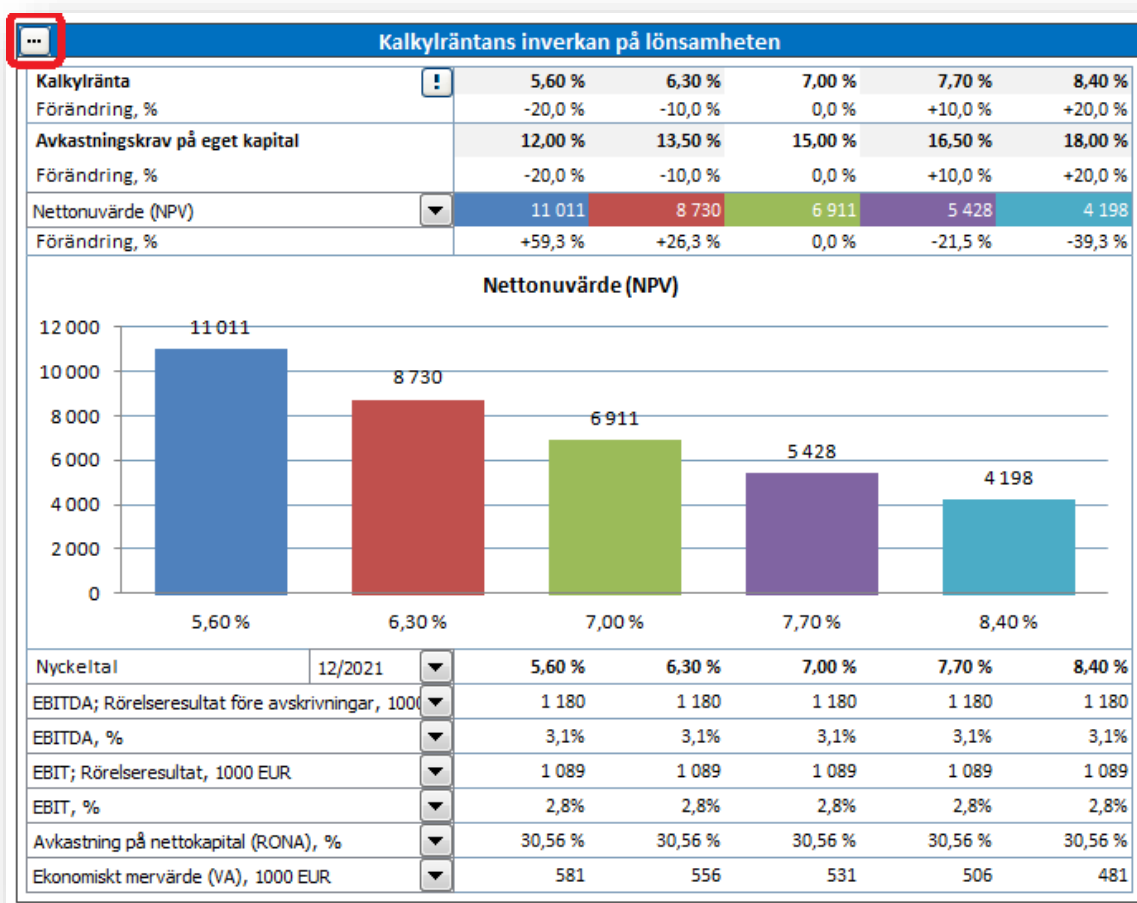

Välj antal nyckeltalrader du vill visa.

Analysoptioner

Nyckeltal

Nyckeltalrader: ▼

Applicera på alla analyser

OK Avbryt

Övriga nyckeltalrader göms.

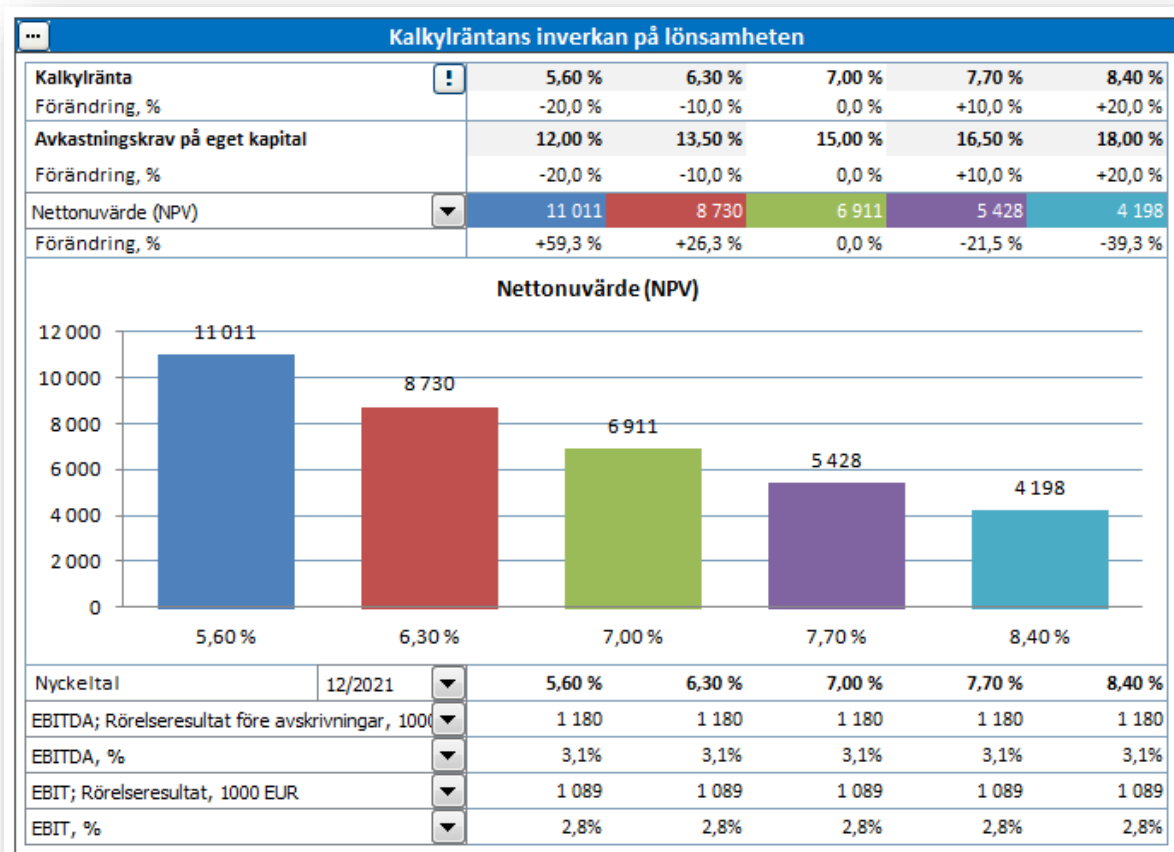

Du kan välja att applicera valet på alla analyser genom att kryssa för "Applicera på alla analyser".

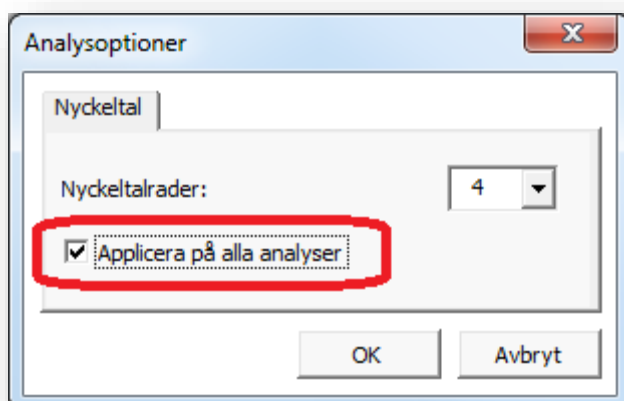

5.9 Monte Carlo-simulering

Monte Carlo-simulering kan användas för att utvärdera en eller flera variablers risk i ett projekt. Slumpvisa tal matas in i den eller de aktuella cellerna för att beräkna fördelningen av resultatvärdena. Variablerna förutsätt ha normal fördelning, d.v.s. alla värden mellan de specificerad minium-och maximumvärdena beaktas vid beräkningen.

I exemplet nedan förutsätter vi stor osäkerhet av försäljningspriset för elektricitet i ett vindkraftverk.

INVESTERINGAR (-) / REALISERINGAR (+)

Kalkylmässig avskrivning		7/2017	12/2017	12/2018	12/2019	12/2020	12/2021
Mån. per period	Avskr.-%		6	12	12	12	12
1 Turbiner		-6 000 000	-24 000 000				
... Avskrivning (linjär)	6,67%			-2 000 000	-2 000 000	-2 000 000	-2 000 000
Bokföringsvärde		6 000 000	30 000 000	28 000 000	26 000 000	24 000 000	22 000 000
2 Anslutningsavgifter		-220 000	-880 000				
... Avskrivning (linjär)	6,67%			-73 333	-73 333	-73 333	-73 333
Bokföringsvärde		220 000	1 100 000	1 026 667	953 333	880 000	806 667
3 Uppstartskostnader		-1 000 000	-4 000 000				
... Avskrivning (linjär)	6,67%			-333 333	-333 333	-333 333	-333 333
Bokföringsvärde		1 000 000	5 000 000	4 666 667	4 333 333	4 000 000	3 666 667
Investeringar		-7 220 000	-28 880 000	0	0	0	0
Realiseringar		0	0	0	0	0	0
Avskrivningar		0	0	-2 406 667	-2 406 667	-2 406 667	-2 406 667
Realiseringsvinster (+) / -förluster (-)		0	0	0	0	0	0
Bokföringsvärde		7 220 000	36 100 000	33 693 333	31 286 667	28 880 000	26 473 333

RESULTATRÄKNING

SEK		7/2017	12/2017	12/2018	12/2019	12/2020	12/2021
Mån. per period			6	12	12	12	12
Intäkter specificerad:							
Elintäkter			0	8 931 600	9 199 548	9 475 534	9 759 800
+ Turbiner				6	6	6	6
* Kapacitet (MWh) turbin / år				4 135	4 135	4 135	4 135
* Utnyttjandegrad				90,0 %	90,0 %	90,0 %	90,0 %
* Försäljningspris (SEK) / MWh				400	412,00	424,36	437,09
Produktion, MWh				22 329	22 329	22 329	22 329
Intäkter		0	0	8 931 600	9 199 548	9 475 534	9 759 800
Försäljningsbidrag		0	0	8 931 600	9 199 548	9 475 534	9 759 800
Fasta kostnader		0	0	-900 000	-927 000	-954 810	-983 454
Driftskostnader				-900 000	-927 000	-954 810	-983 454
EBITDA; Rörelseresultat före avskrivningar		0	0	8 031 600	8 272 548	8 520 724	8 776 346
Avskrivningar		0	0	-2 406 667	-2 406 667	-2 406 667	-2 406 667
EBIT; Rörelseresultat		0	0	5 624 933	5 865 881	6 114 058	6 369 680

I exemplet är försäljningspriset under kalkyltiden beräknat med utgångspunkt från första årets försäljningspris (förväntad årlig ökning med 3% i exemplet ovan). Då kan man använda Monte Carlo-simulering för att uppskatta risken. Tryck på "Monte Carlo" under fliken "Analys" i Invest for Excels programmeny för att skapa en Monte Carlo-simulering.

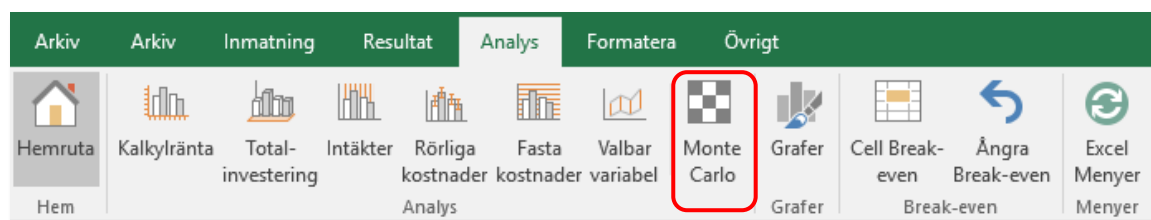

En dialogruta öppnas, markören står då i fältet "Select variable cell". Välj det första årets försäljningspris genom att markera den cellen i kalkylbladet och tryck på "Run".

Monte Carlo Simulation

Variable(s)

Sheet: Kalkyler

Select variable cell: Kalkyler!\$I\$447

Expected value: 400

Standard deviation: [] ...

Minimum: []

Maximum: []

Profitability indicator: Nettonuvärde (NPV)

Iterations: 1000

Run! Cancel

Cellvärdet syns i "Expected value". Därefter matar man in minimum-och maximumvärde för försäljningspriset. Vi antar att priset kan gå ned så lågt som till 200 och så högt som 600 under 2018.

Monte Carlo Simulation

Variable(s)

Sheet: Kalkyler

Select variable cell: Kalkyler!\$I\$447

Expected value: 400

Standard deviation: [] ...

Minimum: 200

Maximum: 600

Låt oss också anta att vi inte vet vad standardavvikelsen för försäljningspriset för elektricitet är, men vi har tillgång till statistisk data för tidigare års priser. Från dessa data kan vi enkelt beräkna standardavvikelsen. Tryck på "..."-knappen vid fältet för "Standard deviation".

Monte Carlo Simulation

Variable(s)

Sheet: Kalkyler

Select variable cell: Kalkyler!\$I\$447

Expected value: 400

Standard deviation: |

Minimum: 200

Maximum: 600

En dialogruta för att beräkna standardavvikelse från ett (cell)område visas.

Calculate From Range

Target: Monte Carlo Simulation

Workbook: Vindkraftverk MonteCarlo.xlsx

Sheet: Kalkyler

Range: |

Calculate!

Expected value

Standard deviation

Sum

Minimum value

Maximum value

Enter chosen

Cancel

Välj arbetsbok och blad med prisdata.

Calculate From Range

Target: Monte Carlo Simulation

Workbook: Statistik pris elektricitet 2014-2015.xlsm

Sheet: Blad 1

Ställ markören områdesfältet och välj dataområdet från bladet.

Månad	Offererat pris elektricitet SEK/mWh					
2014-01	710,00	535,00	553,00	529,00	466,00	499,00
2014-02	539,00	535,00	553,00	529,00	466,00	499,00
2014-03						
2014-04						
2014-05						
2014-06						
2014-07						
2014-08						
2014-09						
2014-10						
2014-11						
2014-12						
2015-01						
2015-02						
2015-03	429,00	360,00	419,00	467,00	315,00	339,00
2015-04	437,00	360,00	419,00	459,00	315,00	339,00
2015-05	405,00	360,00	405,00	405,00	315,00	339,00

Calculate From Range X

Target

Workbook

Sheet

Range

Expected value

Standard deviation

Sum

Minimum value

Maximum value

Månad	Offererat pris elektricitet SEK/mWh					
2014-01	710,00	535,00	553,00	529,00	466,00	499,00
2014-02	539,00	535,00	553,00	529,00	466,00	499,00
2014-03	499,00	499,00	519,00	517,00	466,00	499,00
2014-04	449,00	449,00	464,00	462,00	449,00	449,00
2014-05	439,00	439,00	470,00	468,00	439,00	439,00
2014-06	439,00					439,00
2014-07	439,00					439,00
2014-08	439,00					439,00
2014-09	439,00	439,00	503,00	491,00	439,00	439,00
2014-10	439,00	439,00	519,00	516,00	439,00	439,00
2014-11	439,00	439,00	519,00	516,00	439,00	439,00
2014-12	439,00	360,00	419,00	467,00	315,00	339,00
2015-01	439,00	360,00	419,00	467,00	315,00	339,00
2015-02	439,00	360,00	419,00	467,00	315,00	339,00
2015-03	429,00	360,00	419,00	467,00	315,00	339,00
2015-04	437,00	360,00	419,00	459,00	315,00	339,00
2015-05	405,00	360,00	405,00	405,00	315,00	339,00
2015-06	390,00	226,00	312,00	351,00	218,00	257,00
2015-07	306,00	226,00	306,00	306,00	218,00	257,00
2015-08	358,00	358,00	359,00	359,00	315,00	312,00
2015-09	342,00	342,00	342,00	342,00	315,00	312,00
2015-10	348,00	348,00	348,00	348,00	315,00	339,00
2015-11	265,00	265,00	265,00	265,00	265,00	265,00
2015-12	264,00	264,00	264,00	264,00	264,00	264,00

Tryck på "Calculate"-knappen för att beräkna standardavvikelsen.

Calculate From Range

Target: Monte Carlo Simulation

Workbook: Statistik pris elektricitet 2014-2015.xlsm

Sheet: Blad 1

Range: 'Blad 1!'\$R\$105:\$W\$128

Calculate!

Expected value

Standard deviation

Sum

Minimum value

Maximum value

Enter chosen Cancel

Standardavvikelsen beräknas tillsammans med annan användbar information.

Calculate From Range

Target: Monte Carlo Simulation

Workbook: Statistik pris elektricitet 2014-2015.xlsm

Sheet: Blad 1

Range: 'Blad 1!'\$R\$105:\$W\$128

Calculate!

Expected value: 401,78

Standard deviation: 87,95

Sum: 57 857

Minimum value: 218

Maximum value: 710

Enter chosen Cancel

Man kan välja fler värden bara genom att markera rutorna framför texten. I exemplet ovan väljer vi att endast utnyttja standardavvikelsen. Tryck "Enter chosen" -knappen för ta med standardavvikelsen till Monte Carlo Simulation dialogrutan.

Monte Carlo Simulation

Variable(s)

Sheet: Kalkyler

Select variable cell: Kalkyler!\$I\$447

Expected value: 400

Standard deviation: 87,95

Minimum: 200

Man skulle kunna välja fler variabler för samma kalkyl genom att trycka på "+"-knappen, men eftersom vi vill göra en enkel simulering väljer vi endast försäljningspriset.

Monte Carlo Simulation

Variable(s)

Sheet: Kalkyler

Select variable cell: Kalkyler!\$I\$447

Expected value: 400

Standard deviation: 87,95

Minimum: 200

Maximum: 600

+ -

(1) Försäljningspris (SEK) / MWh (12/2018)

Profitability indicator: Nettonvärde (NPV)

Iterations: 1000

Run! Cancel

Vi behåller den förvalda lönsamhetsindikatorn Nettonvärde (NPV) och även Iteration 1 000. Det innebär att 1 000 slumpvisa tal mellan 200 och 600 matas in i den aktuella cellen och det beräknade NPV används i Monto Carlo-simuleringen. Tryck på "Run"-knappen för att utföra simuleringen.

En förloppsindikator visas när simuleringen körs. Körningen kan ta flera mintuter.

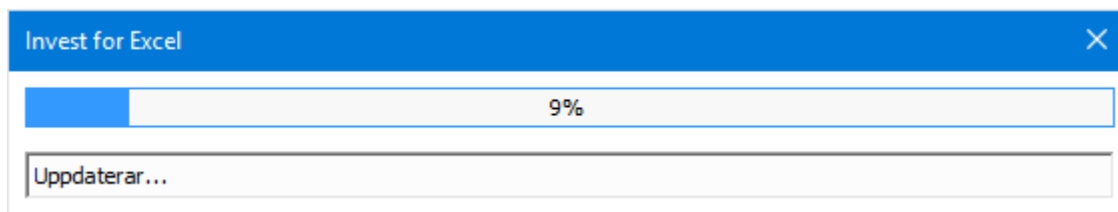

När simuleringen är klar, visas resultatet på ett nytt blad.

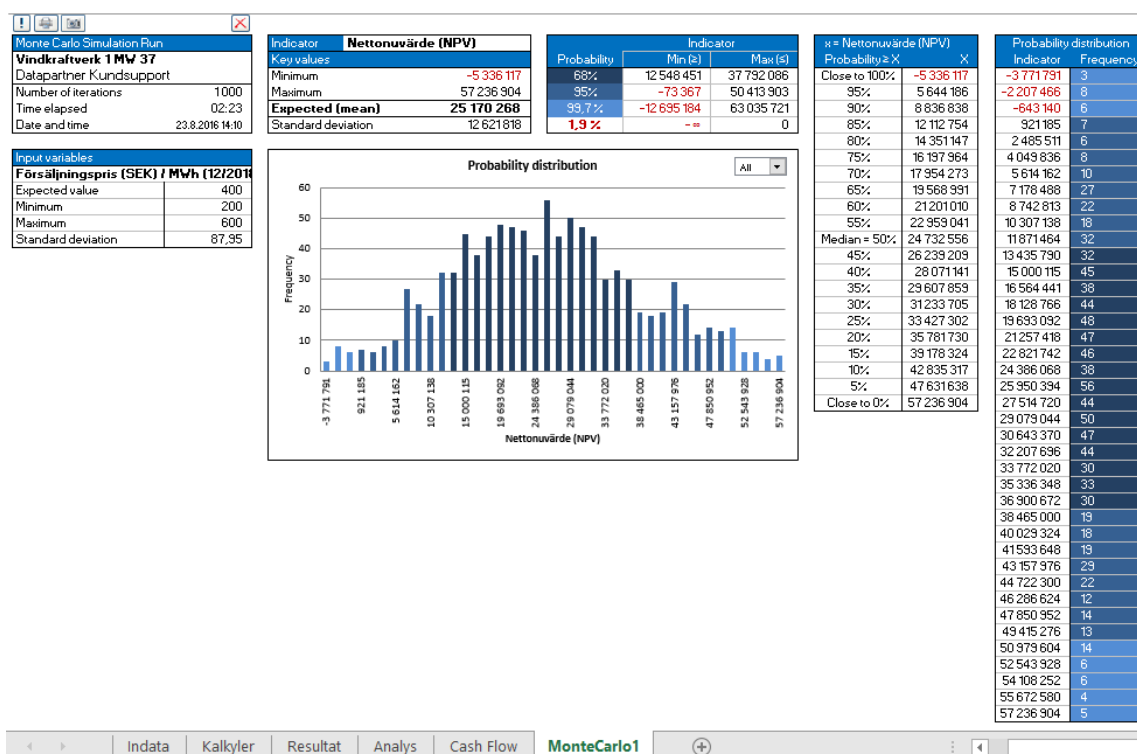

I det övre vänstra hörnet finns allmän information.

Monte Carlo Simulation Run	
Vindkraftverk 1 MW 37	
Datapartner Kundsupport	
Number of iterations	1 000
Time elapsed	02:23
Date and time	23.8.2016 14:10

Under det visas information om variablerna.

Input variables	
Försäljningspris (SEK) / MWh (12/2018)	
Expected value	400
Minimum	200
Maximum	600
Standard deviation	87,95

Den första rutan ovanför diagrammet visar:

Indicator	Nettonvärde (NPV)
Key values	
Minimum	-5 336 117
Maximum	57 236 904
Expected (mean)	25 170 268
Standard deviation	12 621 818

Vi kan se att minimum NPV är -5 336 117 och maximum NPV är 57 236 904.

Förväntat NPV är 25 170 268. När vi jämför med Lönsamhetsanalysen kan vi se att det är ganska nära det beräknade NPV-värdet.

LÖNSAMHETSANALYS					
Projektbeskrivning	Vindkraftverk 1 MW 37			SEK	
Totalinvestering, nominellt värde	36 100 000	Diskonterade investeringar	34 882 023		
Avkastningskrav	9,00 %				
Kalkyltid	15,5	år	7/2017 - 12/2032		
Kalkyltidpunkt	7/2017	(I början av perioden)			
<u>Nuvärde av affärsverksamhetens kassaflöden</u>	<u>Nominellt</u>	<u>Nuvärde</u>	<u>Kommentarer</u>		
± Nuvärde av operativt kassaflöde		60 486 935			
+ Nuvärde av restvärde		296 045			
Nuvärde av affärsverksamhetens kassaflöden		60 782 981			
- Nuvärde av reinvesteringar	0	0			
Nuvärde totalt (PV)		60 782 981			
<u>Investeringsförslag</u>	<u>Nominellt</u>	<u>Nuvärde</u>			
- Föreslagna investeringar i tillgångar	-36 100 000	-34 882 023			
+ Investeringsbidrag	0	0			
Investeringsförslag	-36 100 000	-34 882 023			
Nettonvärde (NPV)		25 900 958	>= 0	->	lönsam
NPV som månadsannuitet		253 279			
Internränta (IRR)		18,91%	>= 9 %	->	lönsam
Modifierad internränta (MIRR)		12,98%	>= 9 %	->	lönsam
Nuvärdeskvot (PI)		1,74	>= 1	->	lönsam
Återbetalningstid (Payback), år		7,6	Baserad på diskonterat FCF		

Standardavvikelsen är 12 621 818 och visar variationen av NPV-värdena.

Probability	Indicator	
	Min (\geq)	Max (\leq)
68%	12 548 451	37 792 086
95%	-73 367	50 413 903
99,7 %	-12 695 184	63 035 721
1,9 %	- ∞	0

- Det är 68 % sannolikhet att NPV kommer att vara i intervallet 12 548 451 till 37 792 086. Det motsvarar förväntat NPV +/- i Standardavvikelse.
- Det är 95 % sannolikhet att NPV kommer att vara i intervallet -73 367 till 50 413 903. Det motsvarar förväntat NPV +/- 2 ggr. Standardavvikelse.
- Det är 99,7 % sannolikhet att NPV kommer att vara i intervallet -12 695 184 till 63 035 721. Det motsvarar förväntat NPV +/- 3 ggr. Standardavvikelse.
- Det är 1,9 % sannolikhet att NPV blir negativt.

Tabellen nedan visar sannolikheten för att NPV-värdet ska bli högre. Exempelvis kan man se att det är 95 % sannolikhet att NPV kommer att överstiga 5 644 186.

x = Nettonuvärde (NPV)	
Probability \geq X	X
Close to 100%	-5 336 117
95%	5 644 186
90%	8 836 838
85%	12 112 754
80%	14 351 147
75%	16 197 964
70%	17 954 273
65%	19 568 991
60%	21 201 010
55%	22 959 041
Median = 50%	24 732 556
45%	26 239 209
40%	28 071 141
35%	29 607 859
30%	31 233 705
25%	33 427 302
20%	35 781 730
15%	39 178 324
10%	42 835 317
5%	47 631 638
Close to 0%	57 236 904

Diagrammet visar fördelningen av de 1 000 NPV-värdena.

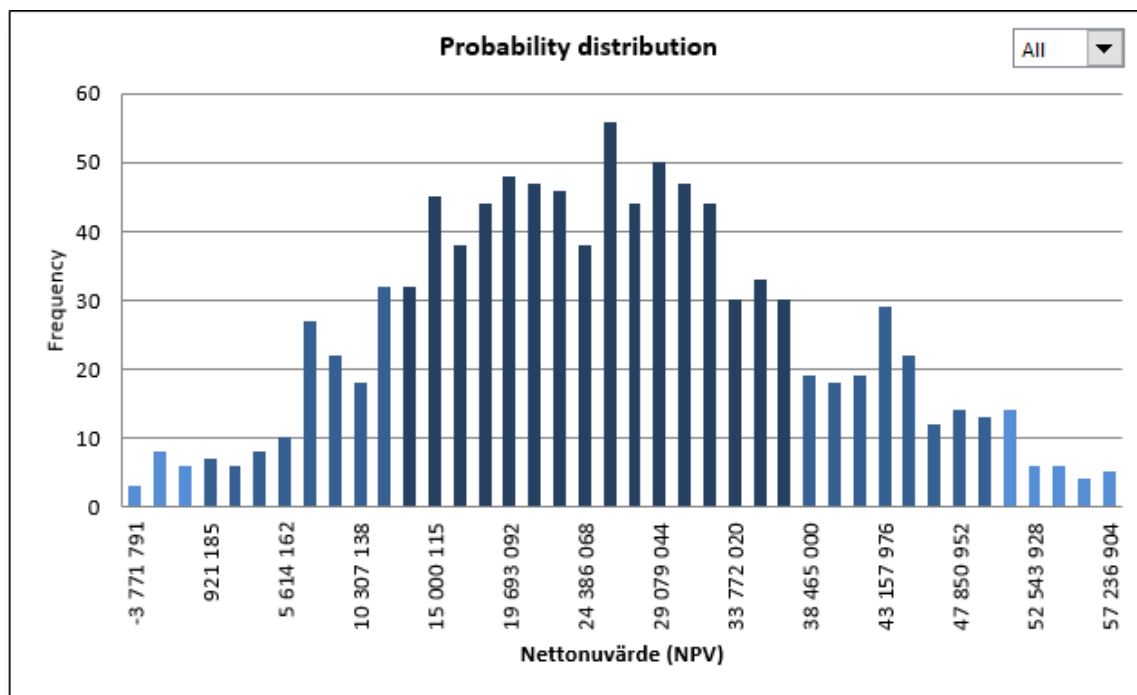

Rullgardinsmenyn kan användas för att visa olika intervaller separat.

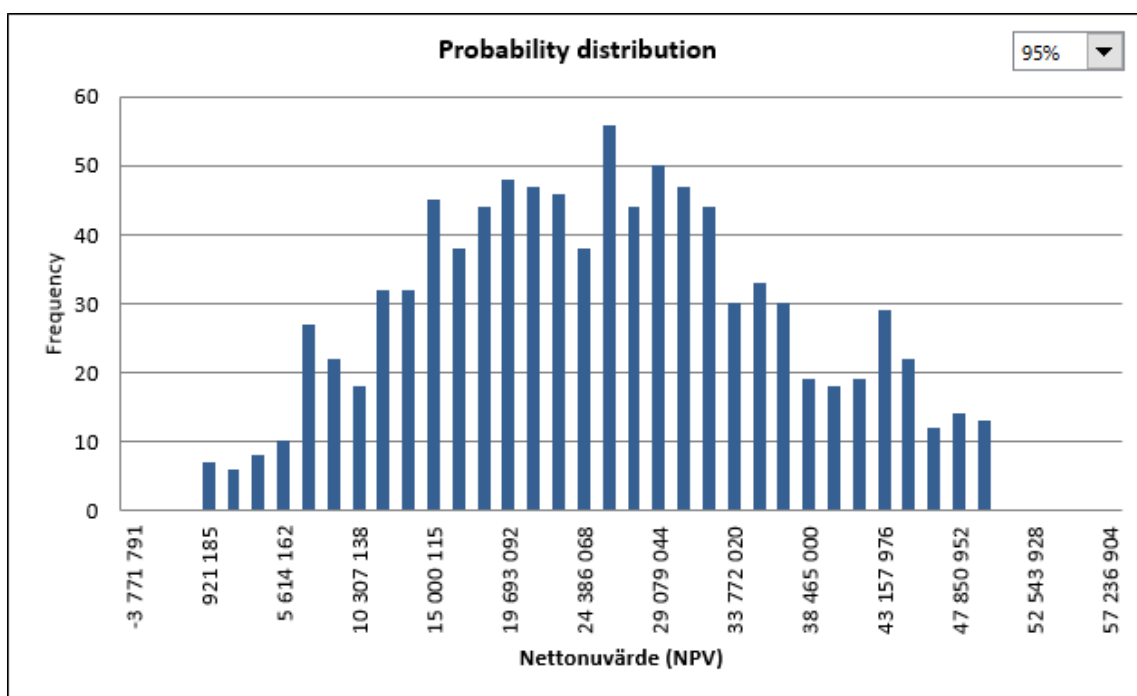

Diagramvärdena visas också i tabellform.

Probability distribution	
Indicator	Frequency
-3 771 791	3
-2 207 466	8
-643 140	6
921 185	7
2 485 511	6
4 049 836	8
5 614 162	10
7 178 488	27
8 742 813	22
10 307 138	18
11 871 464	32
13 435 790	32
15 000 115	45
16 564 441	38
18 128 766	44
19 693 092	48
21 257 418	47
22 821 742	46
24 386 068	38
25 950 394	56
27 514 720	44
29 079 044	50
30 643 370	47
32 207 696	44
33 772 020	30
35 336 348	33
36 900 672	30
38 465 000	19
40 029 324	18
41 593 648	19
43 157 976	29
44 722 300	22
46 286 624	12
47 850 952	14
49 415 276	13
50 979 604	14
52 543 928	6
54 108 252	6
55 672 580	4
57 236 904	5

Knapparna uppe i det vänstra hörnet används för att uppdatera, skriva ut, kopiera och radera simuleringar.



Uppdatera simuleringen. Man kan ändra, lägga till och ta bort värden om man önskar. Dialogrutan för Monte Carlo-simulering visas.

Monte Carlo Simulation

Variable(s)

Sheet: Kalkyler

Select variable cell: Kalkyler!\$I\$447

Expected value: 400 Standard deviation: [] ...

Minimum: 200

Maximum: 600

+ -

(1) Försäljningspris (SEK) / MWh (12/2018)

Profitability indicator: Nettonuvärde (NPV)

Iterations: 1000

Run! Cancel



Skriv ut simuleringsbladet.



Kopiera en bild av simuleringen. Om bara en cell är markerad, kopieras hela bladet. Om fler än en cell är markerad kopieras de markerade cellerna. Därigenom kan man på ett enkelt sätt välja och kopiera vad man vill fokusera på i simuleringen.



Ta bort simuleringen.

5.9.1 Utskriftsoptioner för Monte Carlo-simulering

Vid utskrift av Monte Carlo-simulering kan du lätt välja från 5 olika vyer att skriva ut.

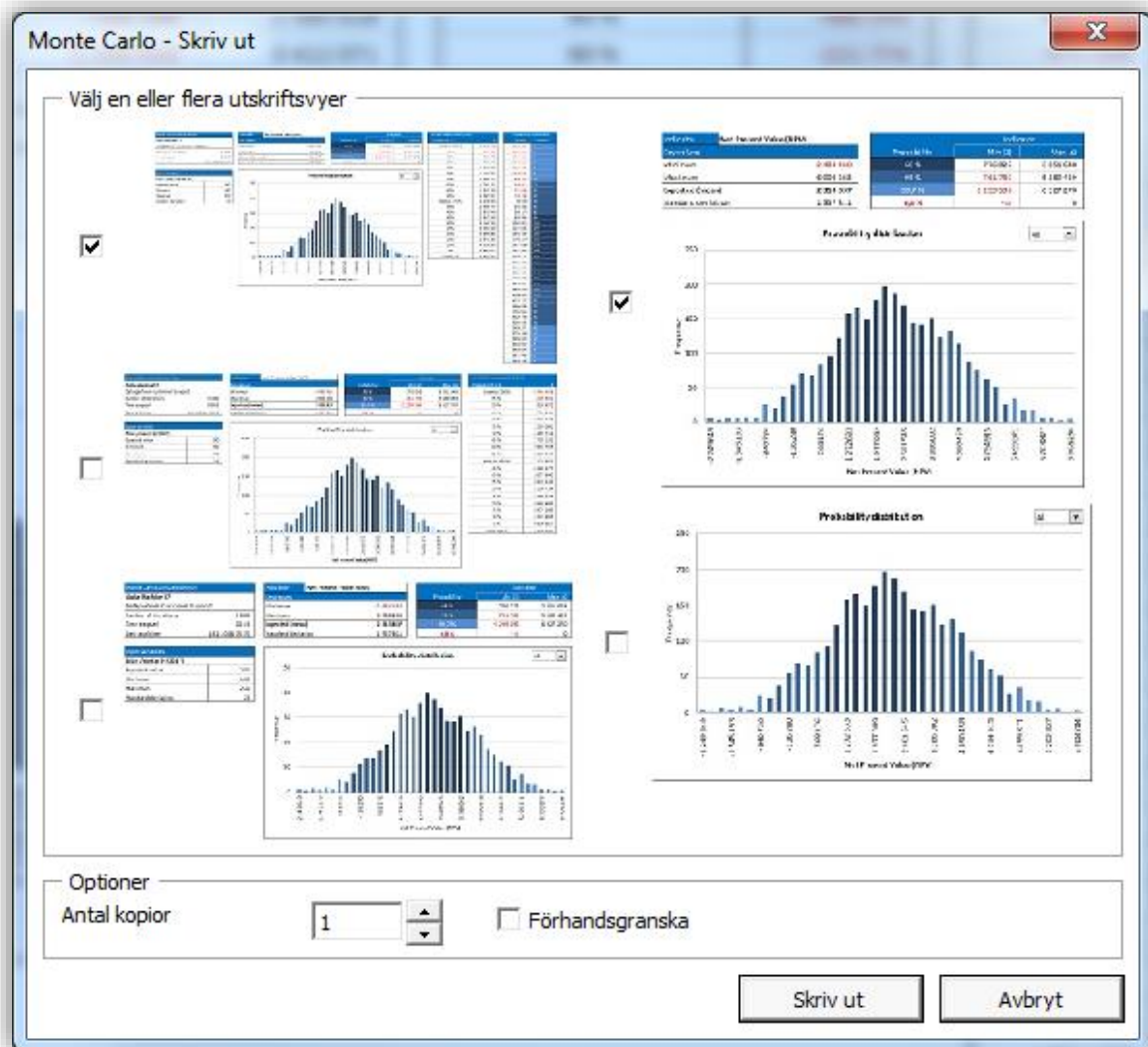

Monte Carlo-simuleringens utskriftsoptionerna kan nås också vid massutskrift.

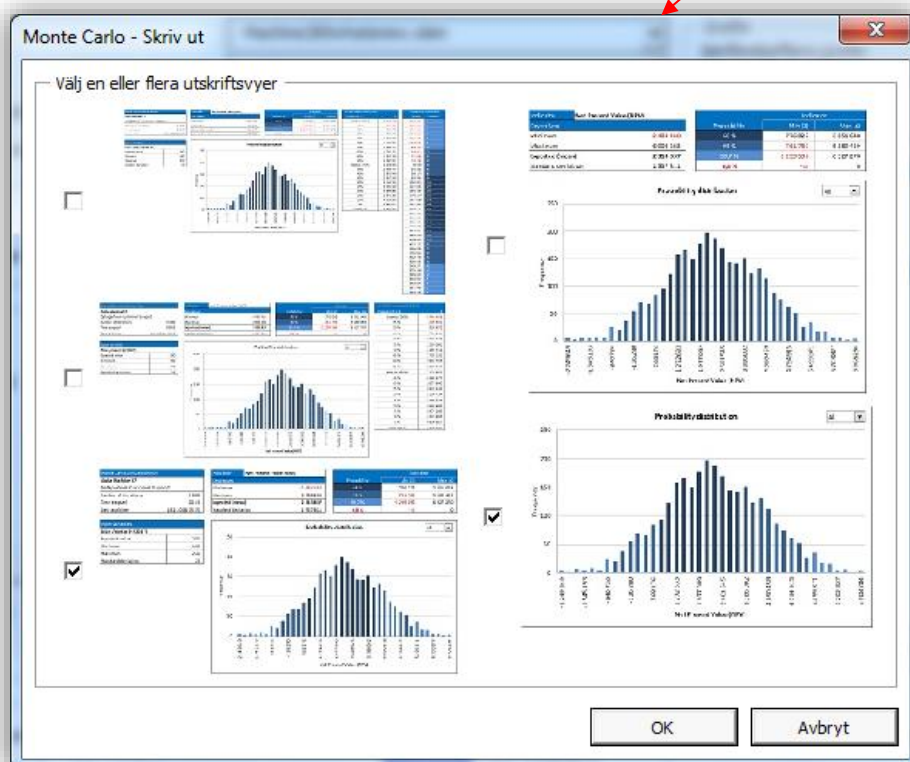
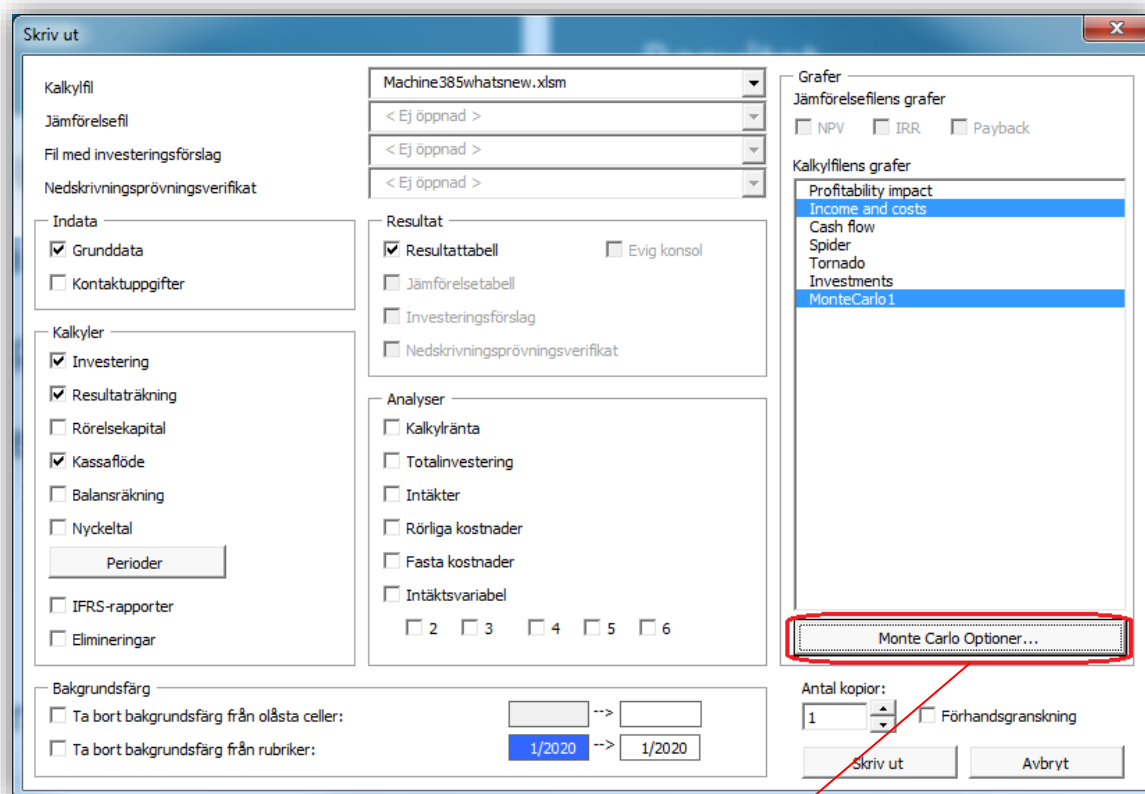

5.10 DuPont-analys

Denna funktion kräver Invest for Excel Pro eller Invest for Excel Enterprise.

En DuPont-analys kan läggas till kalkylfilen genom att välja "DuPont Analys" i "Analys"-menyn. Om en DuPont-analys redan finns i filen, så aktiveras den.

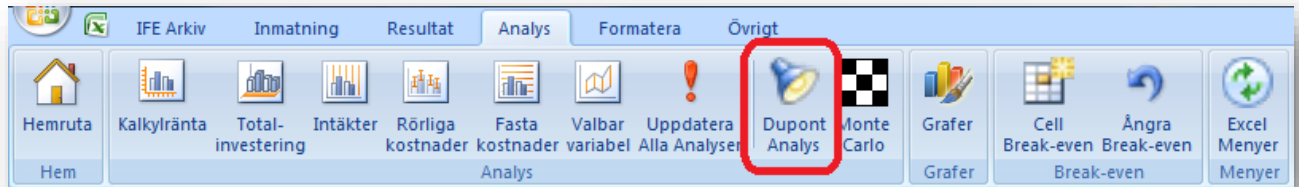

DuPont-analysen läggs till i ett nytt blad.

5.10.1 Kort analys (ROA)

DuPont-analysen visas utgångsvis Avkastning på tillgångar (ROA)-kalkyl.

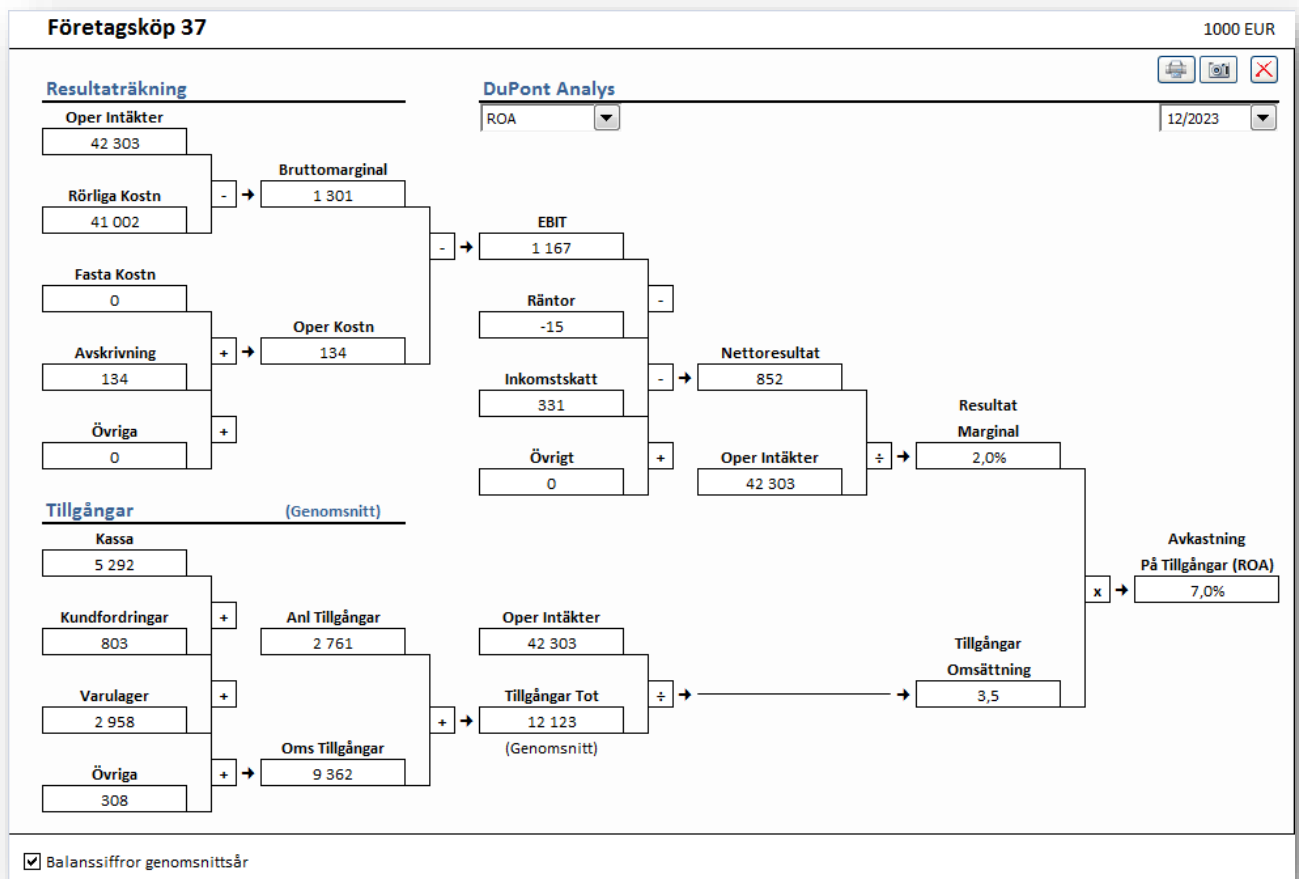

Avkastning på tillgångar (ROA) kallas ofta också Avkastning på investering (ROI) i DuPont-analys.

5.10.2 Lång analys (ROA och ROE)

Du kan byta till en längre analys genom att välja "ROA & ROE" i valmenyn i mitten. Finansieringsdelen av DuPont inkluderar och ROE räknas.

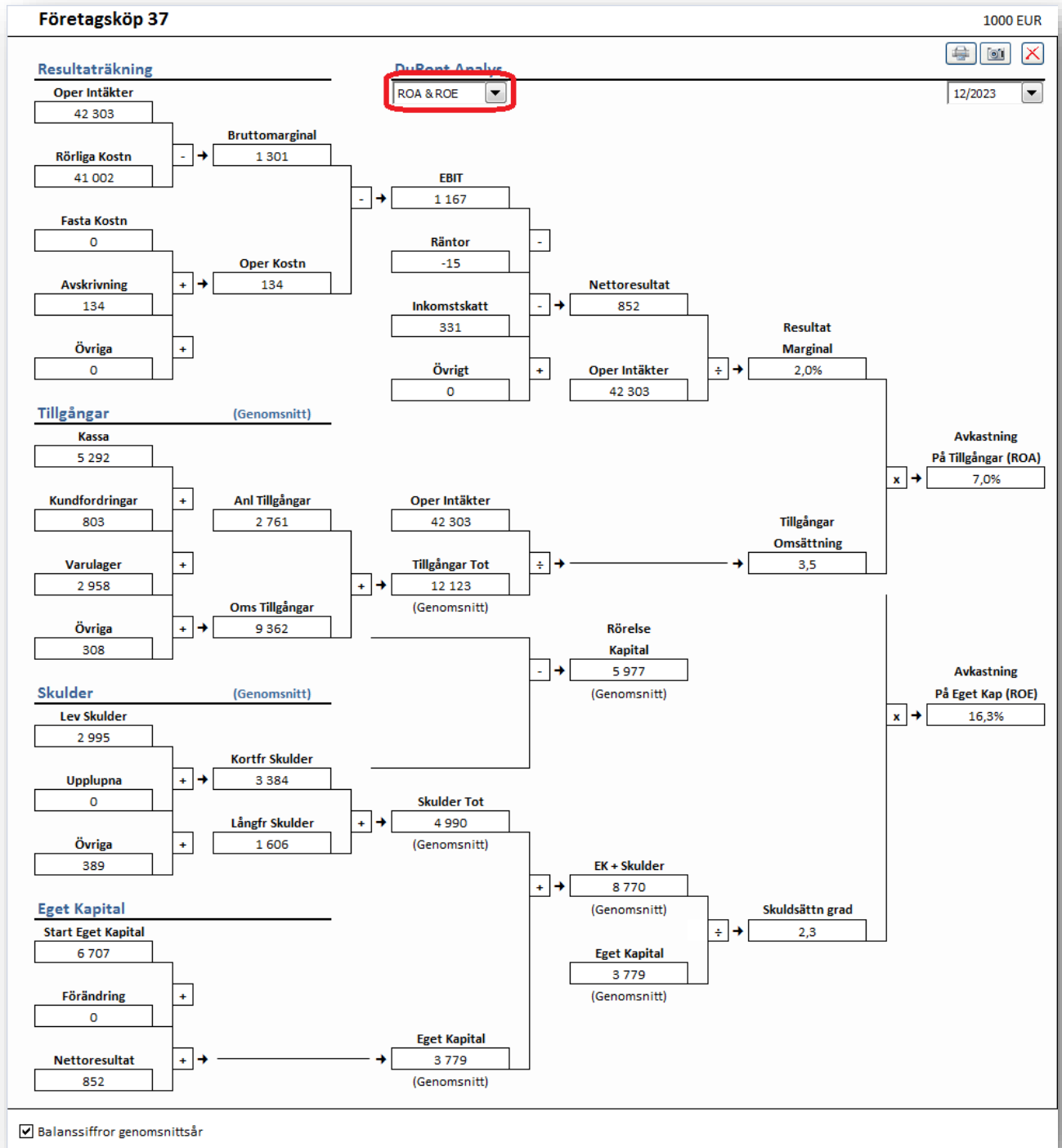

5.10.3 År

Analysen visas för ett år. Du kan ändra år uppe till höger.

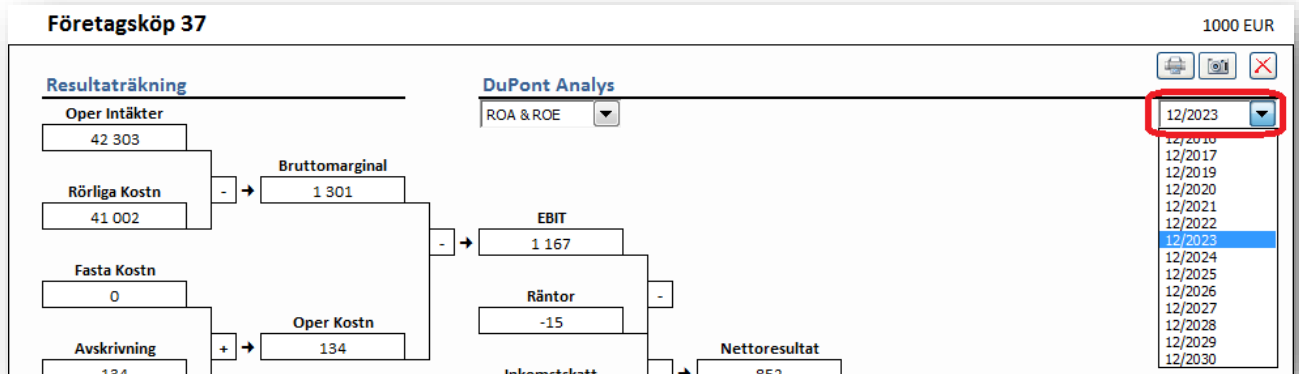

5.10.4 Genomsnittsår / i slutet på året

Du kan ändra från genomsnittsår för balansposter till årsavslut nere till vänster.

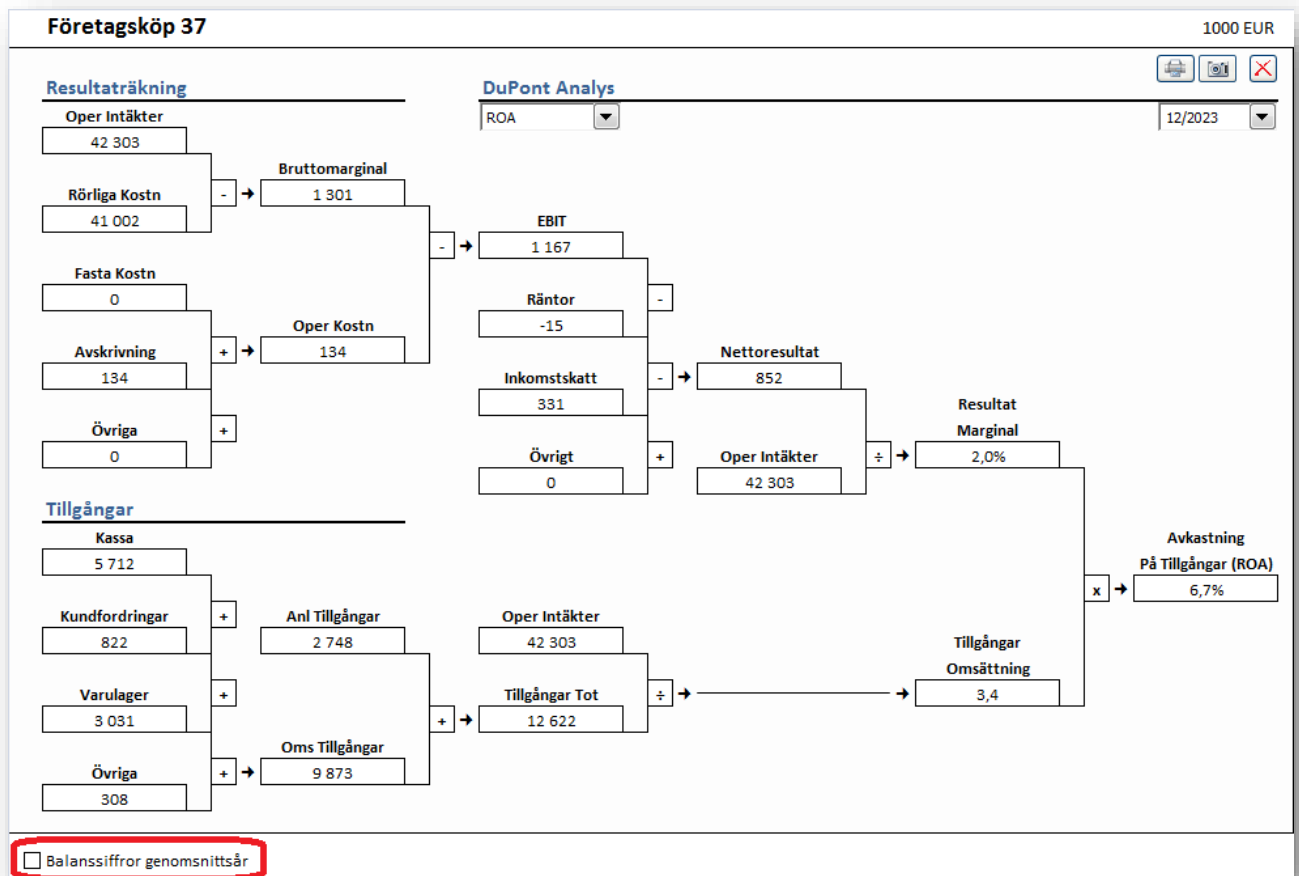

5.11 Uppdatera alla analyser

Alla analyser i en kalkylfil (förutom Monte Carlo-analyser) kan uppdateras genom att välja "Uppdatera Alla Analyser" i "Analys"-menyfliken eller "Analysera"-menyn i "Invest"-menyfliken om Excel-menyer är aktiverade.

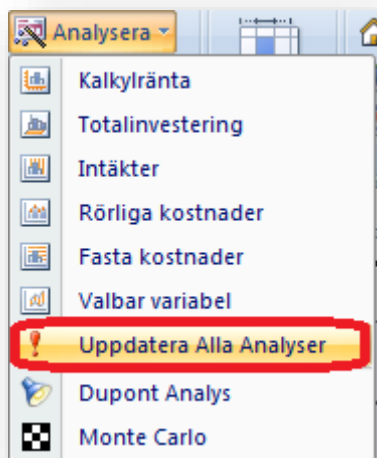
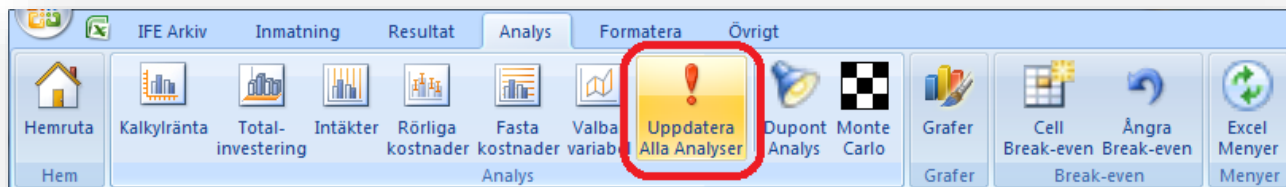

5.12 Grafer

Med Graf-funktionen är det enkelt att skapa diagram och känslighetsanalyser till investeringskalkyler. Gå till menyn: "Analys" – Grafer:

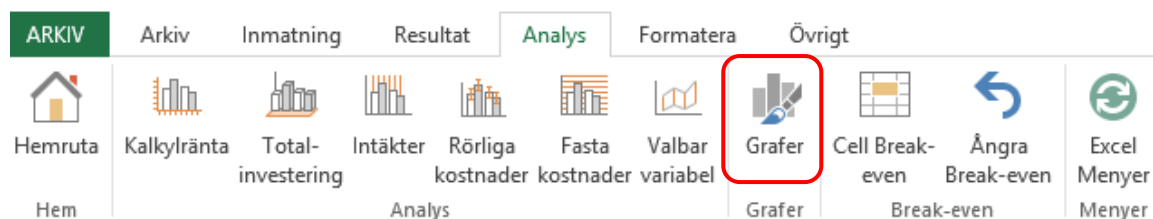

eller använd  knappen för att öppna dialogrutan Gå till/Skapa graf:

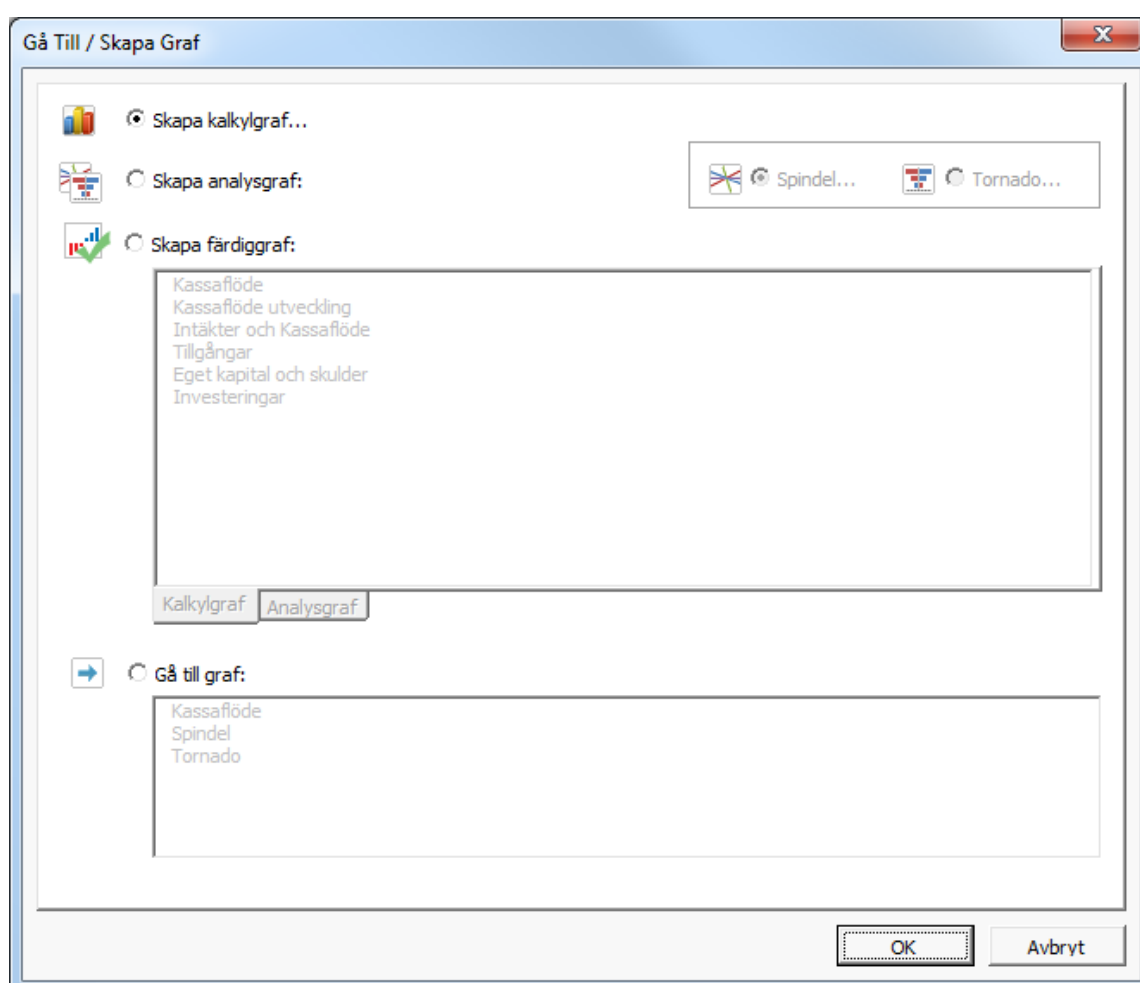

Det finns fyra alternativ i dialogrutan:

- 1) *Skapa kalkylgraf*
- 2) *Skapa analysgraf (Spindel eller Tornado)*
- 3) *Skapa färdiggraf*
- 4) *Gå till graf, om det redan finns skapade grafer*

5.12.1 Skapa kalkylgraf

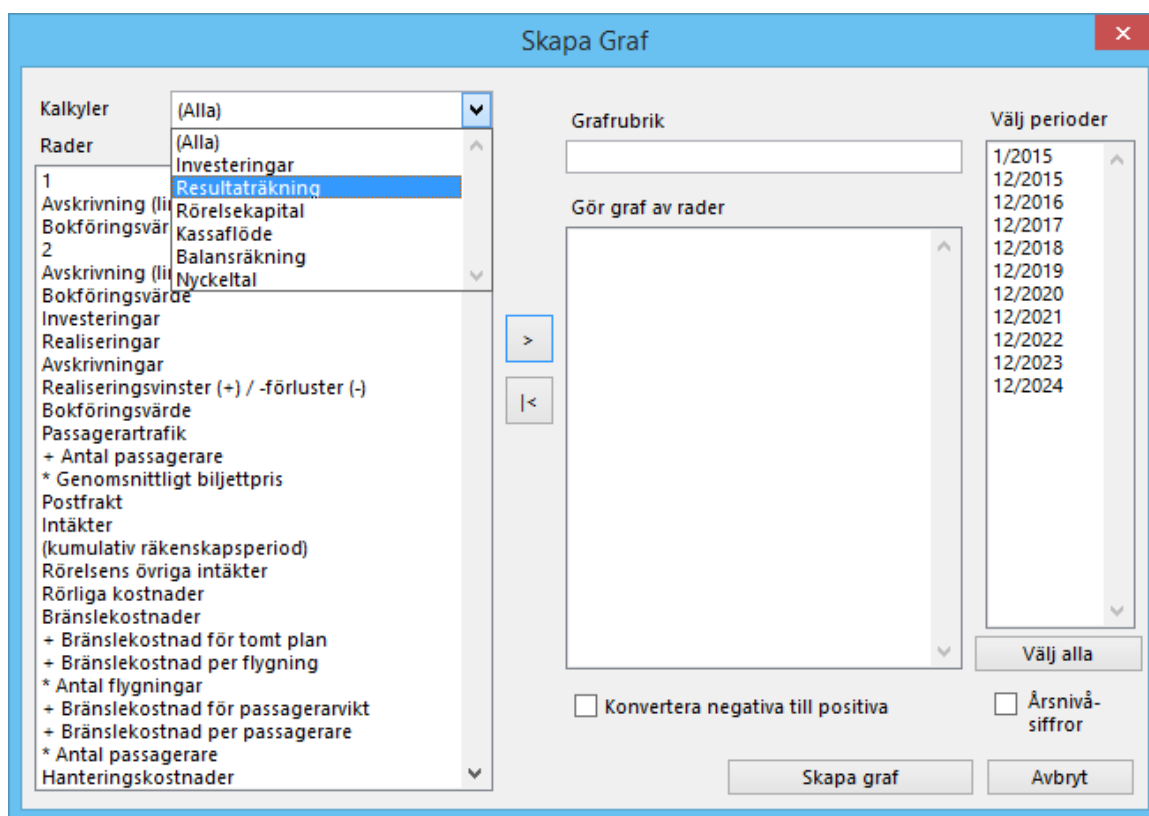

Välj först från rullgardinsmenyn från vilken rapport/inmatningruta som raderna ska tas. Därefter väljer man de aktuella raderna (**tips:** Håll CTRL-knappen nedtryckt när flera rader väljs samtidigt):

När man trycker på  knappen i mitten av dialogrutan görs raderna till serier i grafen. Namnge rubrik för grafen.

Välj de perioder som ska ingå i grafen i högra rutan. Notera! Man kan omvandla siffror för kortare perioder än ett år till årsnivå genom att markera rutan "Årsnivå-siffror". Man kan omvandla kostnader och investeringar till positiva tal, markera rutan "Konvertera negativa till positiva" för få staplar och linjer ovanför x-axeln, vid behov. Tryck på "Uppdatera"-knappen. Invest for Excel® skapar ett separat arbetsblad med grafen till investeringskalkylen.

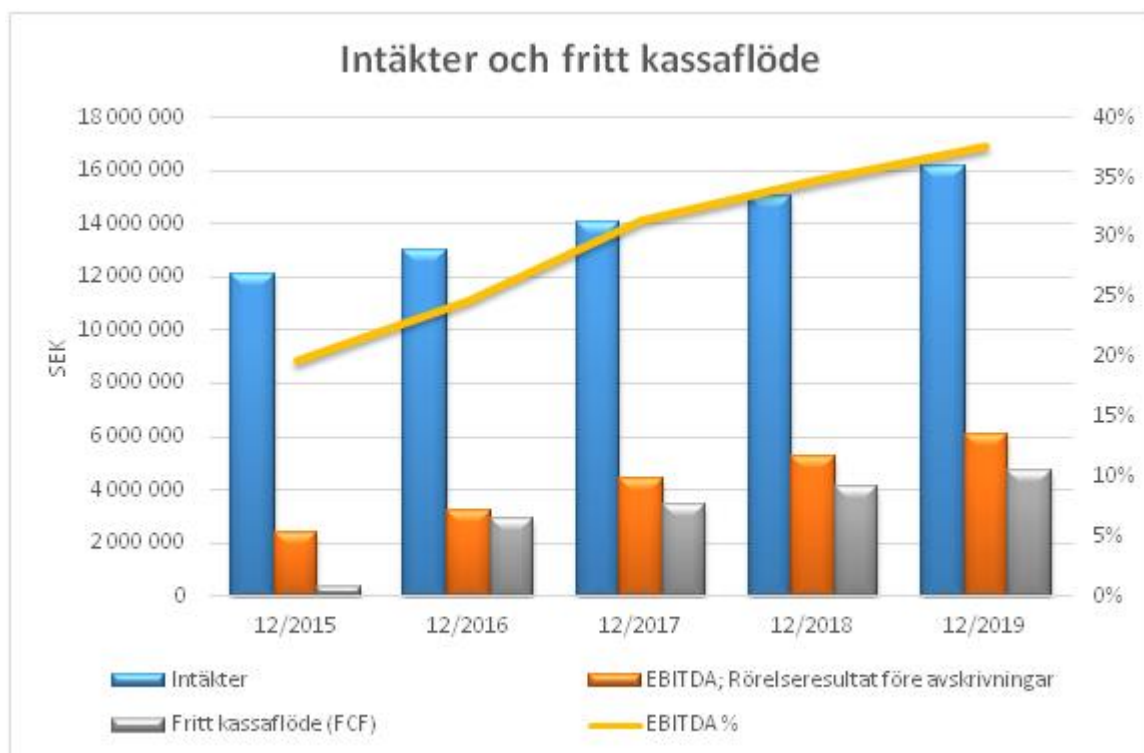

Man kan sedan fortsätta att formatera grafen med hjälp av Excel-funktioner.

5.12.2 Skapa analysgraf (Spindel)



Gör Analysgraf ✕

Kalkyl Resultaträkning

Rader

Försäljning

Försäljningspris

Antal sålda enheter

Intäkter

Rörelsens övriga intäkter

Rörliga kostnader

Material, förnödenheter och varor

Materialkostnad

Antal sålda enheter

Tjänster av utomstående

Personalkostnader

Övriga rörliga kostnader

Fasta kostnader

Personalkostnader

Hyror

Övriga fasta kostnader

Avsättningar, ökning (-) / minskning (+)

Grafrubrik Försäljningsanalys

Analysera rader (max. 5)

Försäljningspris

Antal sålda enheter

>

|<

Inkludera en linje för varje vald rad

Inkludera en linje som visar samverkan av förändring av variablerna

Analysera resultatfaktor Nettonuvärde (NPV)

Period 12/2015

Förändringar i analyserade raders värden, %

-30
-20
-10
0
10
20
30

Uppdatera
Ta bort
Avbryt

Principen är densamma som för att skapa en ny graf:

- 1) Välj rader som ska analyseras
- 2) Tryck på > knappen
- 3) Namnge rubriken
- 4) Man kan välja om vill inkludera en linje för varje rad som ska analyseras, eller en linje för samverkan av förändring av raderna, eller båda delarna. Om man skapar linjer för varje analyserad rad visas varje linje med procentuell förändring medan den summerade linjen förändras omedelbart.
- 5) Välj analysvariabel enligt nedan:

Nettonuvärde (NPV)
 Internränta (IRR)
 Internränta före skatt
 Modifierad internränta (MIRR)
 Nuvärdeskvot (PI)
 Diskonterat ekonomiskt mervärde (DCVA)
 Återbetalningstid (Payback), år
 Enkel Payback, år
 EBITDA; Rörelseresultat före avskrivningar
 EBITDA, %
 EBIT; Rörelseresultat
 EBIT, %
 Avkastning på nettokapital (RONA), %
 Ekonomiskt mervärde (EVA)

Om Fritt kassaflöde till eget kapital (FCFE)-baserad lönsamhetsberäkning används, kommer även nedanstående variabler också att ingå:

Nettonuvärde till eget kapital (NPVe)
 Internränta till eget kapital (IRRe)
 Internränta till eget kapital före skatt
 Modifierad internränta till eget kapital (MIRRe)
 Återbetalningstid till eget kapital, år
 Enkel Payback till eget kapital, år

Om man skapat nyckeltal i Nyckeltal-tabellen kommer dessa också att ingå.

Notera att alla variabler möjligen inte inkluderas om kalkylen är skapad i en äldre version av Invest for Excel®

- 6) Gör eventuella ändringar i "Förändringar i analyserade raders värden, %"
- 7) Tryck OK

Knapparna från vänster till höger:

Med den första knappen går man tillbaka till dialogrutan "Gör Analysgraf".

Med den andra knappen går man tillbaka till föregående tabell eller graf

Med den tredje knappen går man fram till nästa tabell eller graf

Utropstecknet uppdaterar grafen (om kalkylen har ändrats)

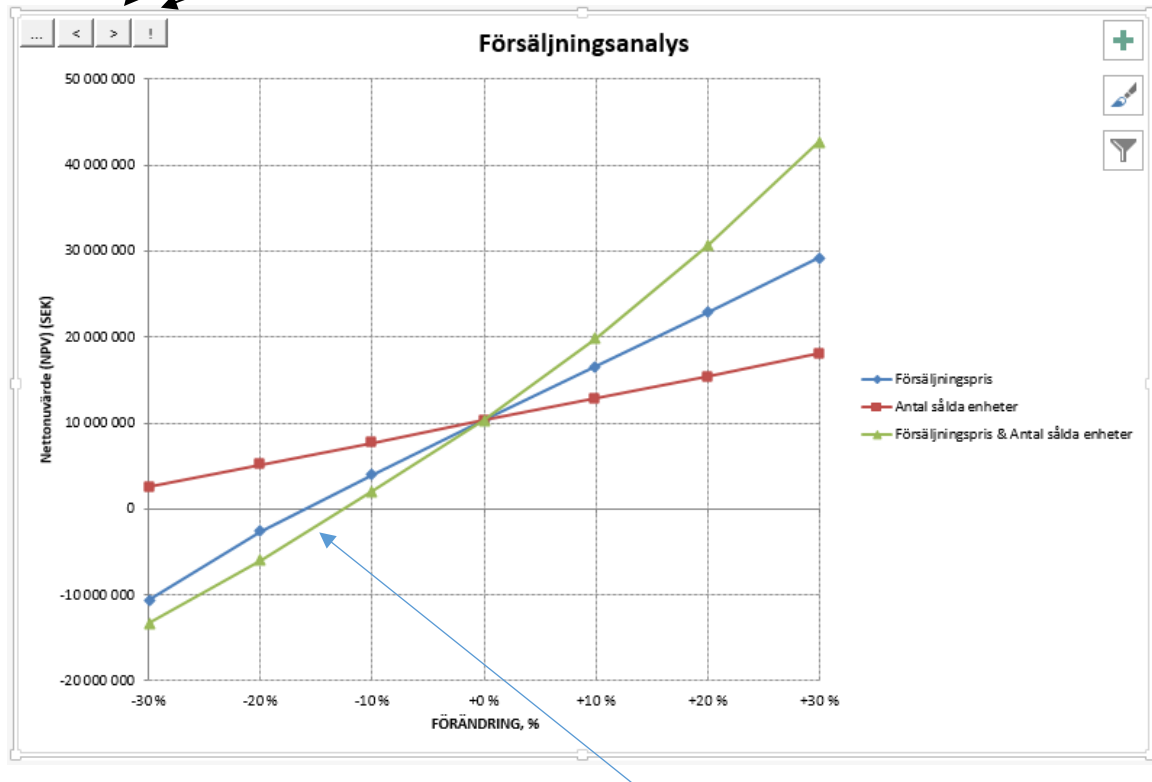

Grafen visar att en minskning av försäljningen med 15 % medför ett negativt NPV.

5.12.3 Skapa analysgraf (Tornado)

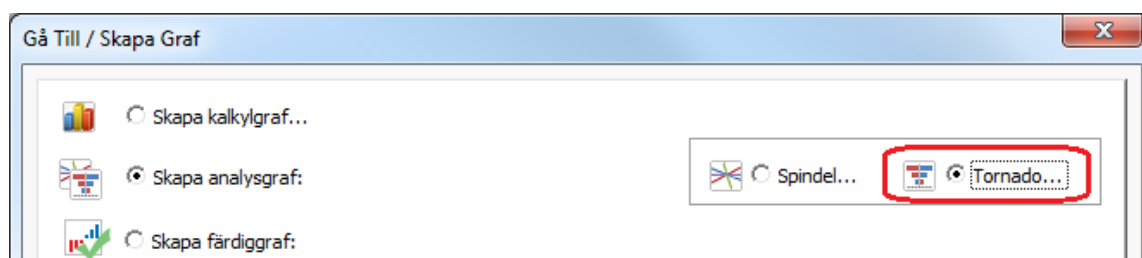

En Tornado-analysgraf finns som alternativ till den traditionella Spindel-analysgrafen. Tornado-grafen visar hur en resultatfaktor påverkas då valda rader i kalkylen förändras med givna procenttal.

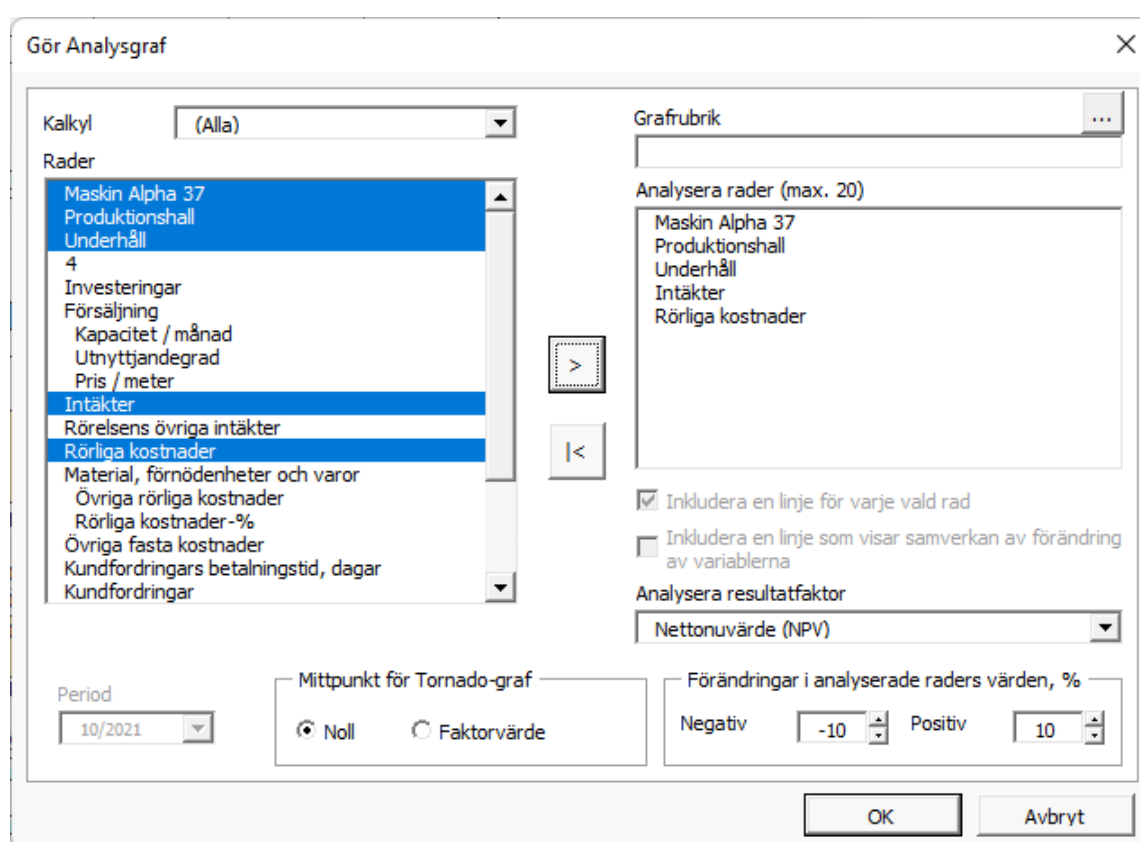

I fall där negativa och positiva effekter skiljer sig åt betyder Grön färg förbättring och röd färg försämring.

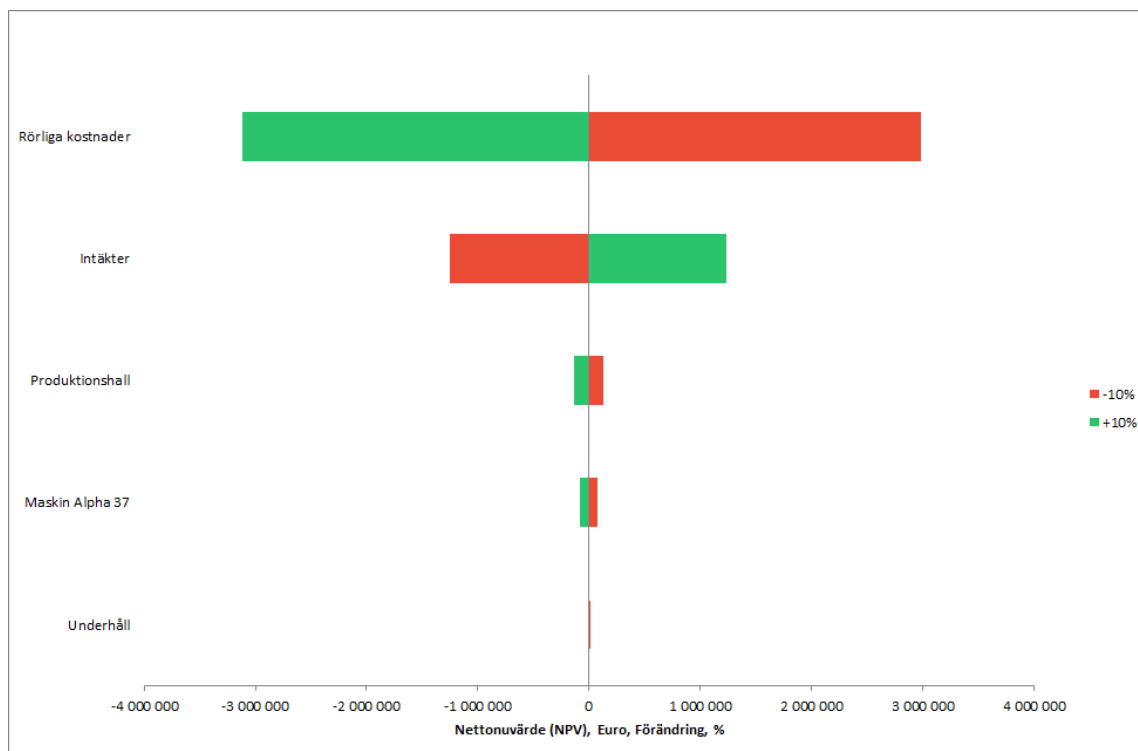

Om istället faktorvärde väljs till mittpunkt för grafen, visar diagrammet förändringen av värdet på resultatfaktorn:

Gör Analysgraf

Kalkyl: (Alla)

Rader:

- Maskin Alpha 37
- Produktionshall
- Underhåll
- 4
- Investeringar
- Försäljning
- Kapacitet / månad
- Utnyttjandegrad
- Pris / meter
- Intäkter
- Rörelsens övriga intäkter
- Rörliga kostnader
- Material, förnödenheter och varor
- Övriga rörliga kostnader
- Rörliga kostnader-%
- Övriga fasta kostnader
- Kundfordringars betalningstid, dagar
- Kundfordringar

Grafrubrik:

Analysera rader (max. 20):

- Rörliga kostnader
- Intäkter
- Produktionshall
- Maskin Alpha 37
- Underhåll

Inkludera en linje för varje vald rad

Inkludera en linje som visar samverkan av förändring av variablerna

Analysera resultatfaktor: Nettonvärde (NPV)

Period: 10/2021

Mittpunkt för Tornado-graf:

Noll Faktorvärde

Förändringar i analyserade raders värden, %:

Negativ: -10 Positiv: 10

Uppdatera Ta bort Avbryt

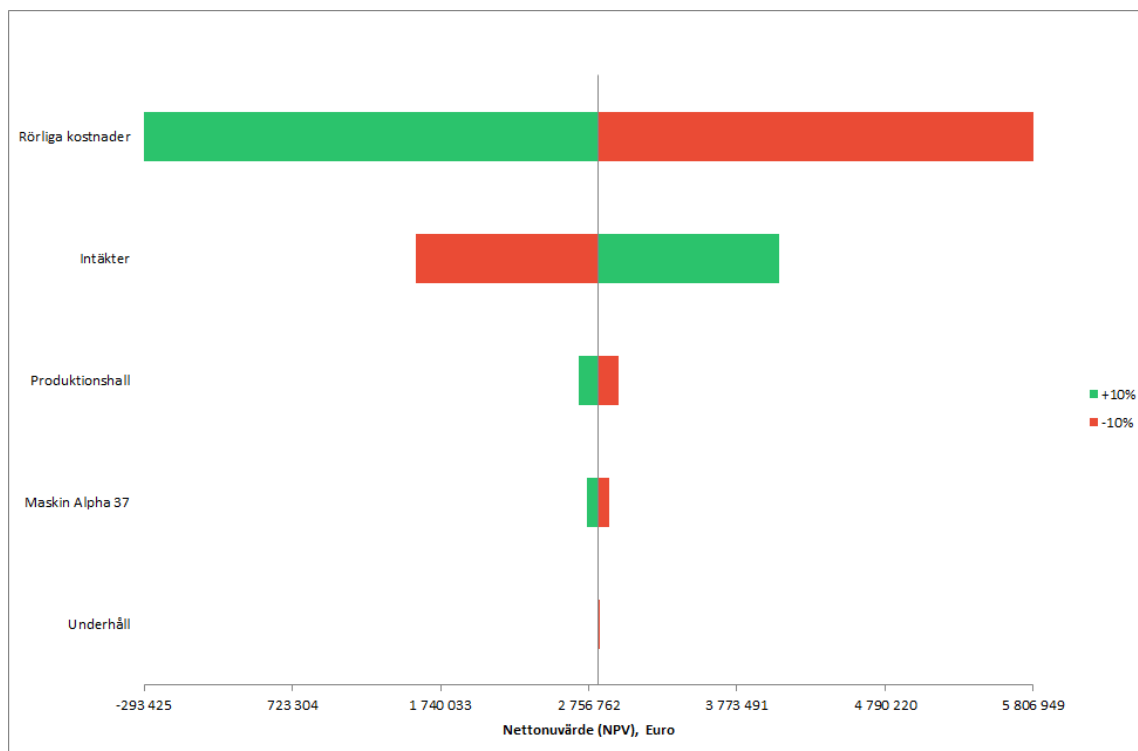

5.12.4 Skapa färdiggraf

Som ett alternativ till att skapa grafer från början, kan du välja från ett antal färdiggrafer.

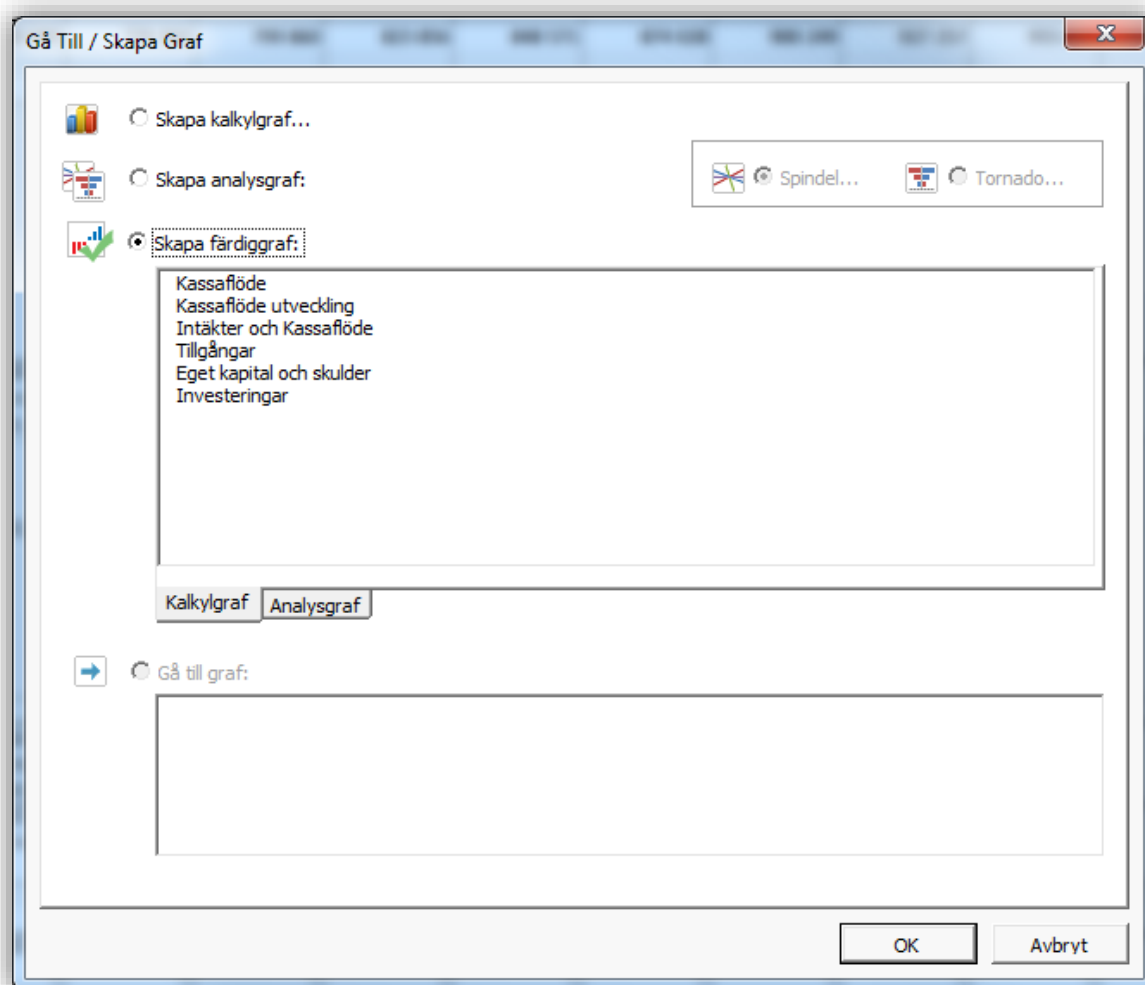

Färdiggrafer är indelade i kalkylgrafer och analysgrafer.

5.12.4.1 Kalkylgrafer

Kalkylgrafer är rapportgrafer som inte behöver uppdateras.

5.12.4.1.1 Kassaflöde

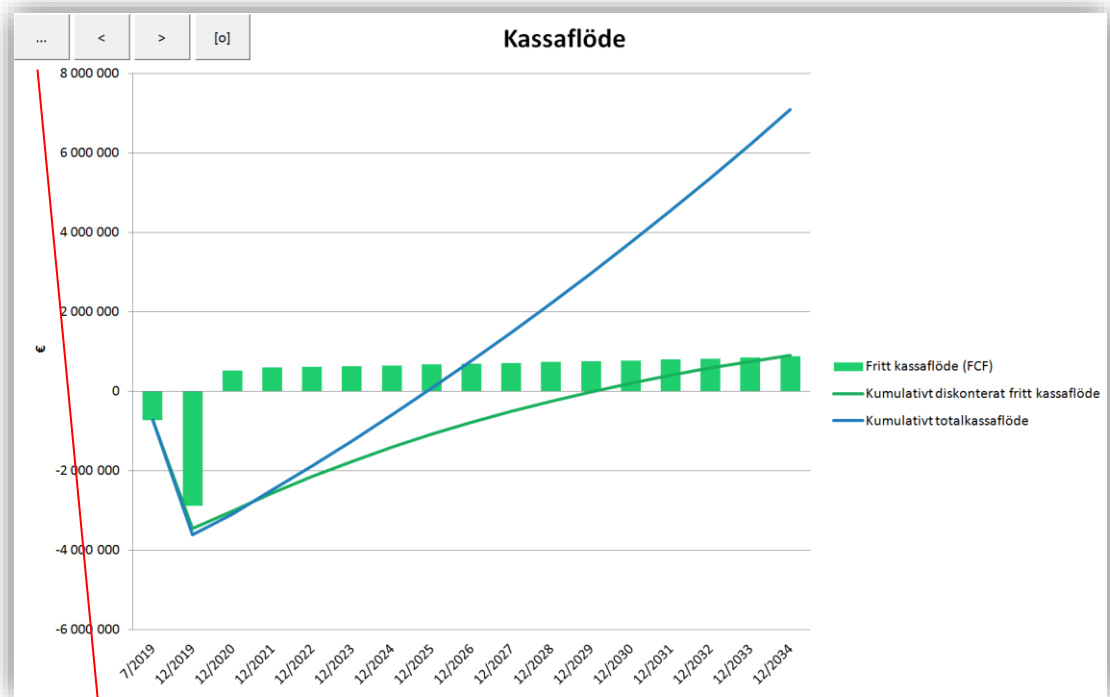

Färdiggrafer kan modifieras på samma sätt som grafer gjorda från början.

Modifera Graf

Kalkyler: Kassaflöde

Grafrubrik: Kassaflöde

Välj perioder: 7/2019, 12/2019, 12/2020, 12/2021, 12/2022, 12/2023, 12/2024, 12/2025, 12/2026, 12/2027, 12/2028, 12/2029, 12/2030, 12/2031, 12/2032, 12/2033, 12/2034, Rest

Rader:

- Intäkter
- Elintäkter
- Rörliga kostnader
- Material, förnödenheter och varor
- Tjänster av utomstående
- Personalkostnader
- Övriga rörliga kostnader
- Fasta kostnader
- Personalkostnader
- Hyrer
- Övriga fasta kostnader
- Driftskostnader
- Extraordinära intäkter och kostnader
- Skatter
- Förändringar i rörelsekapital
- Kortfristiga fordringar
- Lager
- Kortfristiga skulder
- Rörelsens kassaflöde
- Tillgångsinvesteringar och -realiseringar
- Fritt kassaflöde (FCF)
- Diskonterat fritt kassaflöde (DFCF)
- Kumulativt diskonterat fritt kassaflöde
- Information
- Finansiella kassaströmmar
- Finansiella intäkter och kostnader
- Rättelse av skatteeffekt av finansiella poster
- Frammande kapital, ökning (+) / amort. (-)
- Förändring i räntebärande främmande kapital

Gör graf av rader:

- Fritt kassaflöde (FCF)
- Kumulativt diskonterat fritt kassaflöde
- Kumulativt totalkassaflöde

Konvertera negativa till positiva

Årsnivå-siffror

Uppdatera Ta bort Avbryt

5.12.4.1.2 Kassaflöde utveckling

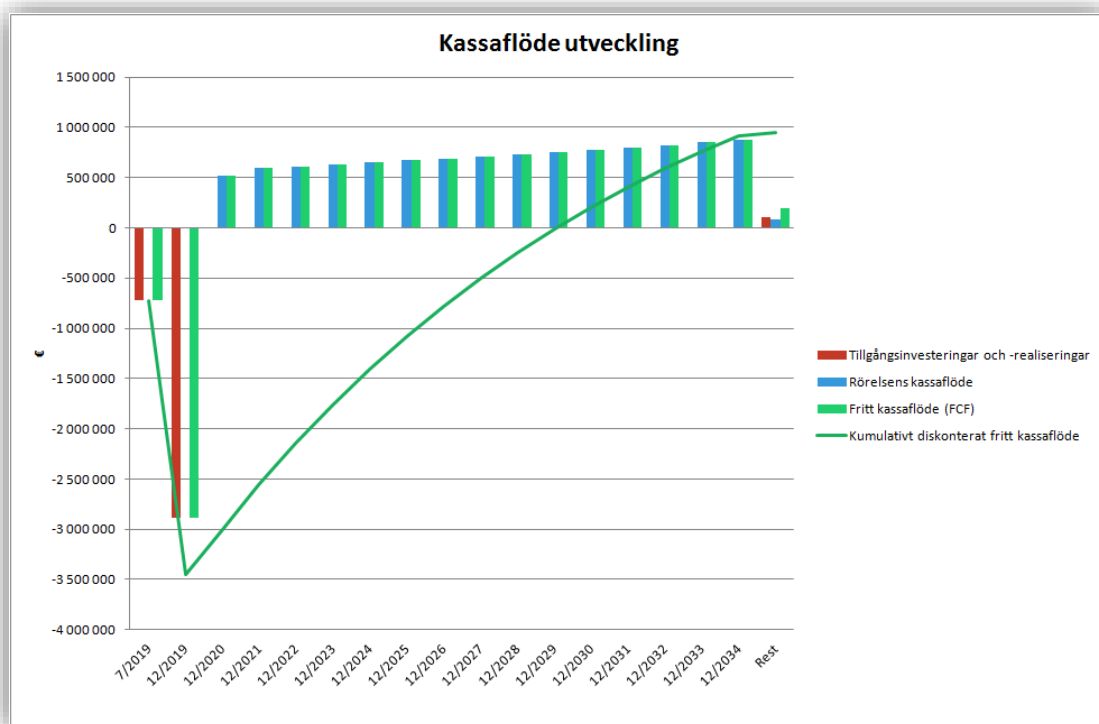

5.12.4.1.3 Intäkter och Kassaflöde

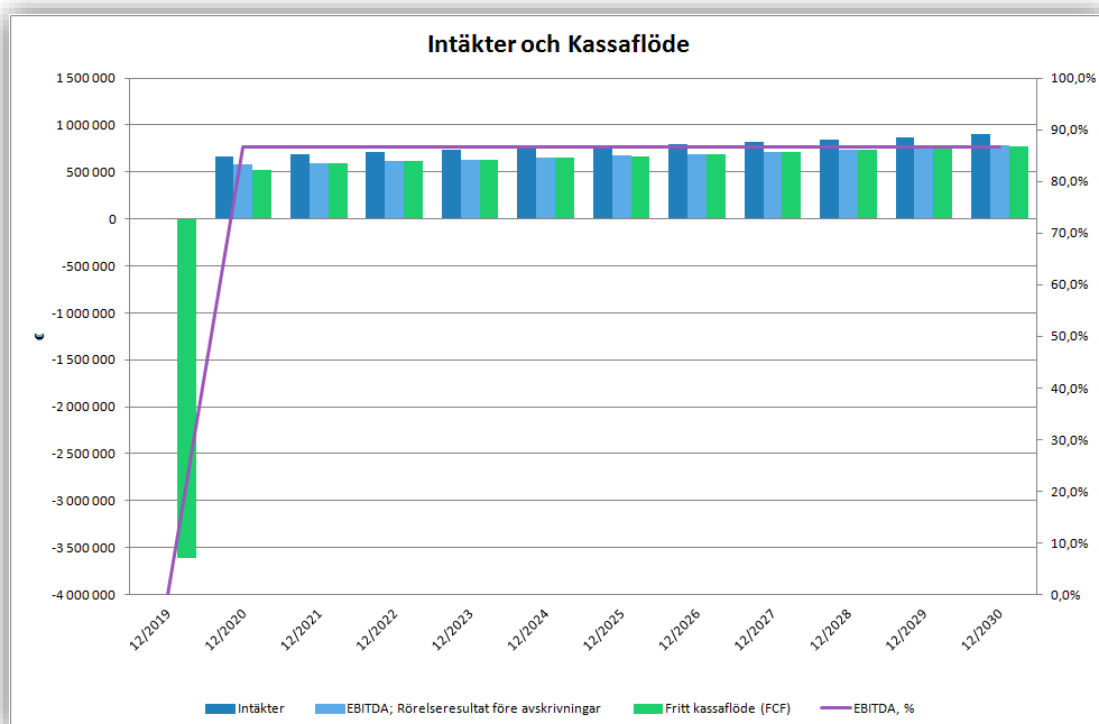

5.12.4.1.4 Tillgångar

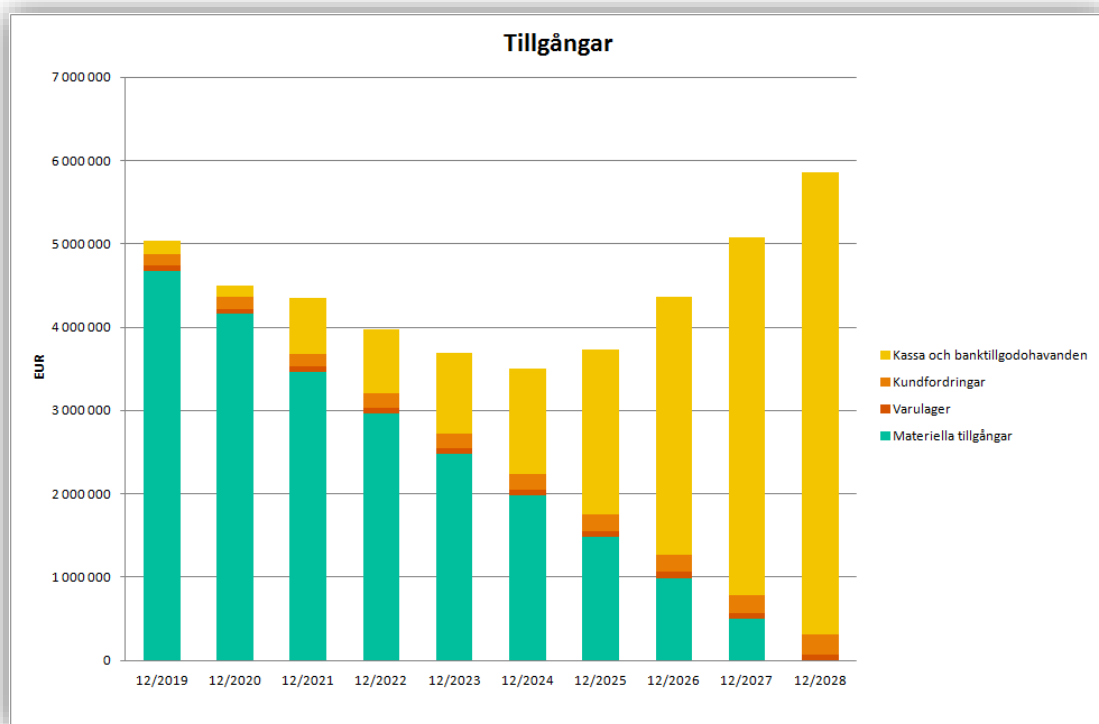

5.12.4.1.5 Eget kapital och skulder

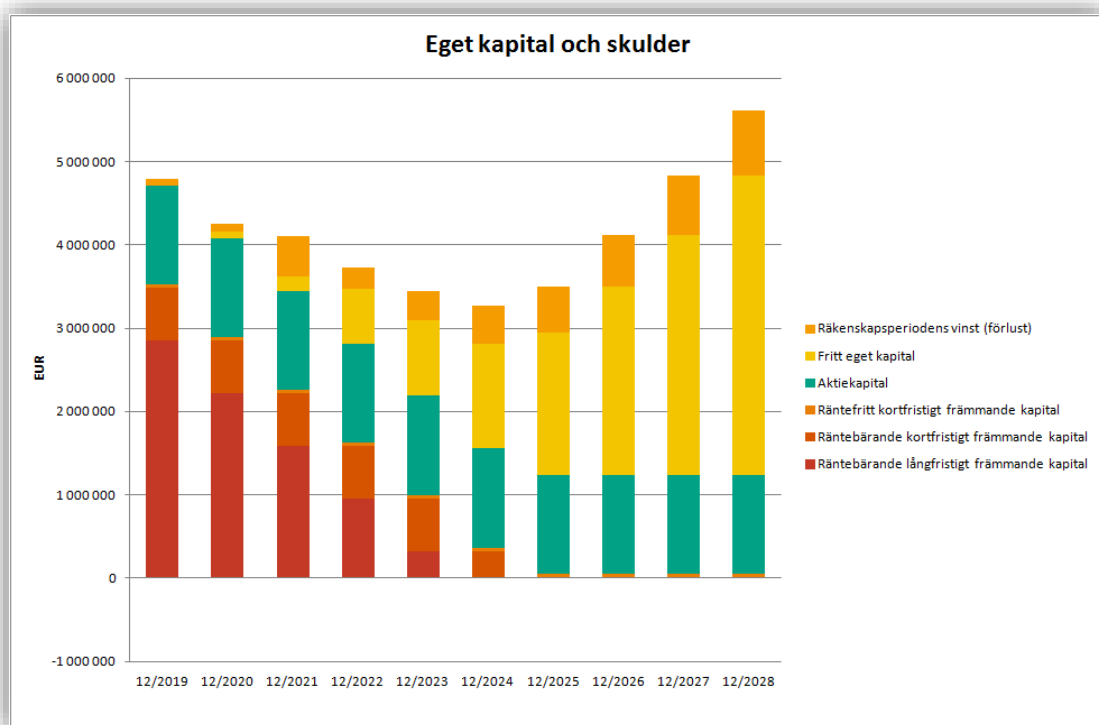

5.12.4.1.6 Investeringar

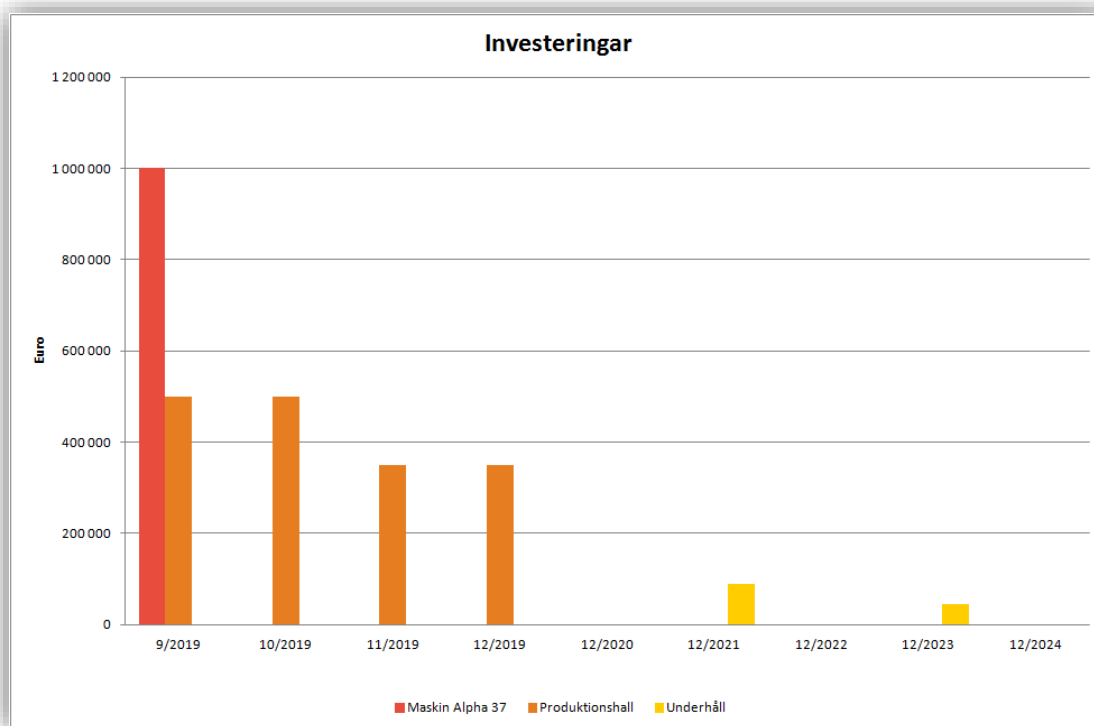

5.12.4.1.7 Automatiskt expanderande färdiggrafer

Graferna **Tillgångar**, **Eget kapital och skulder** och **Investeringar** expanderas automatiskt med nya poster. Då nya poster matas i Kalkylering-bladet, tas de automatiskt med i grafen.

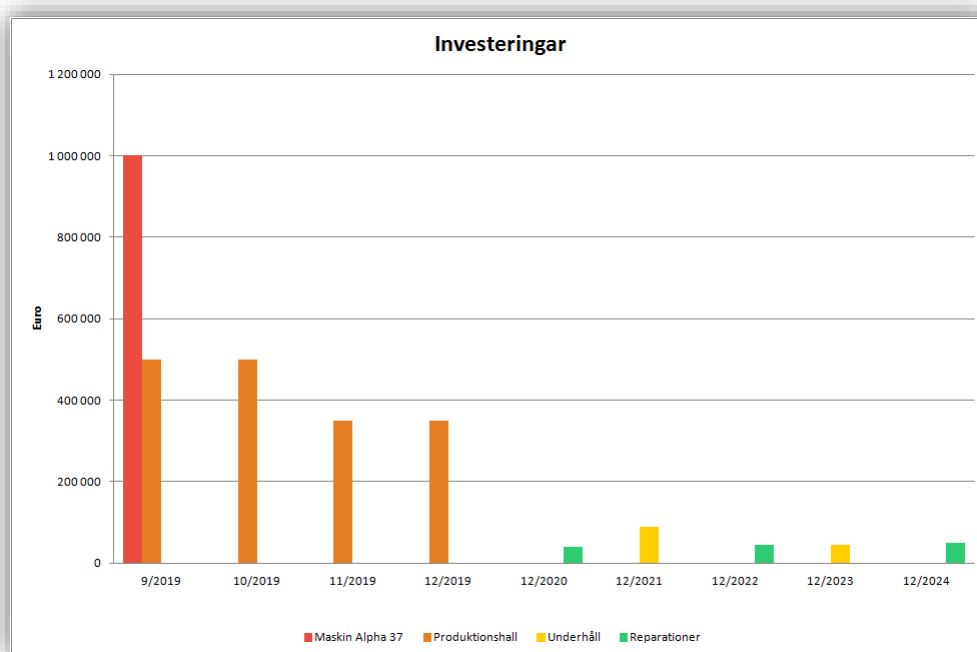

5.12.4.2 Analysgrafer

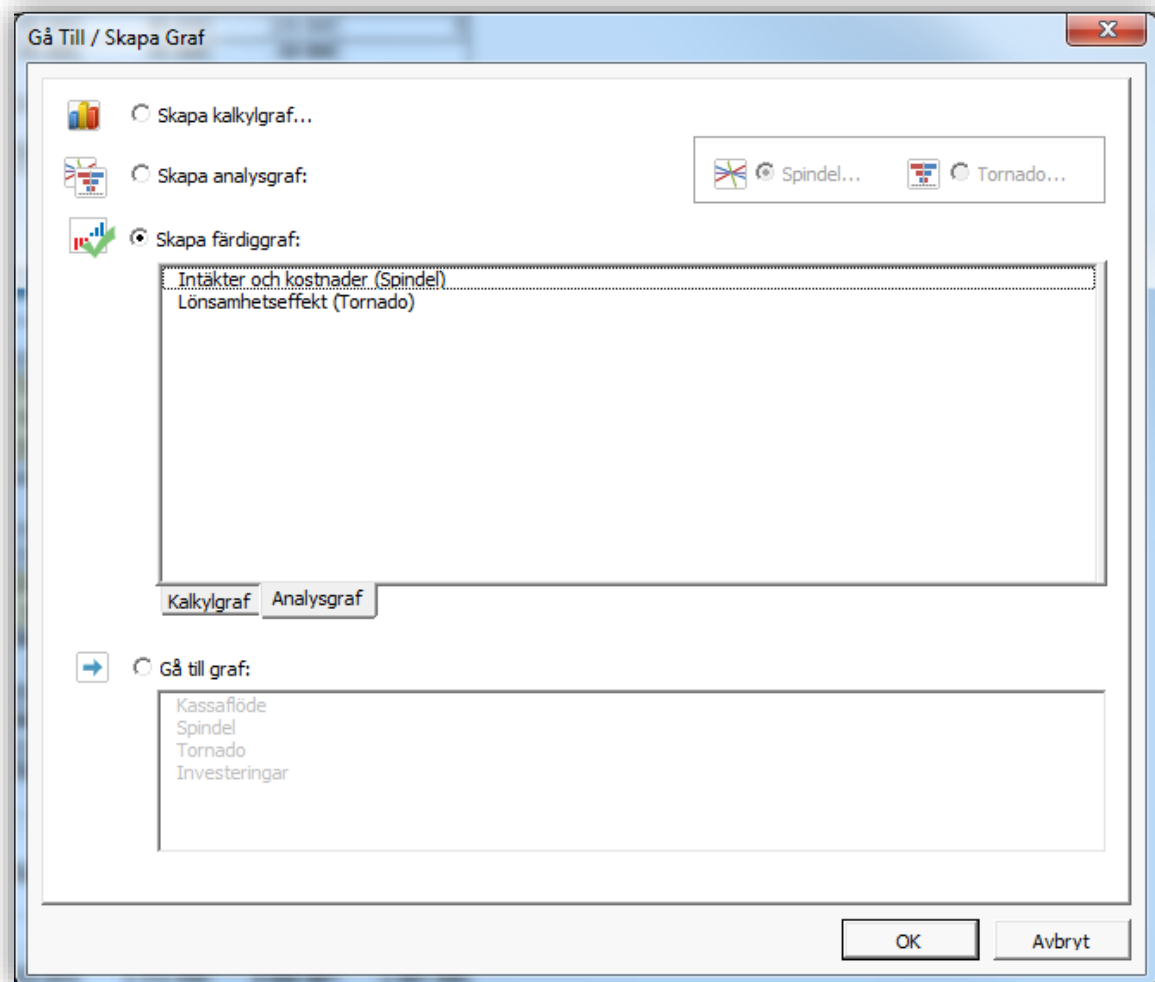

Analysgrafer visar känslighet av olika poster i Spindel- och Tornadografer.

5.12.4.2.1 Intäkter och kostnader

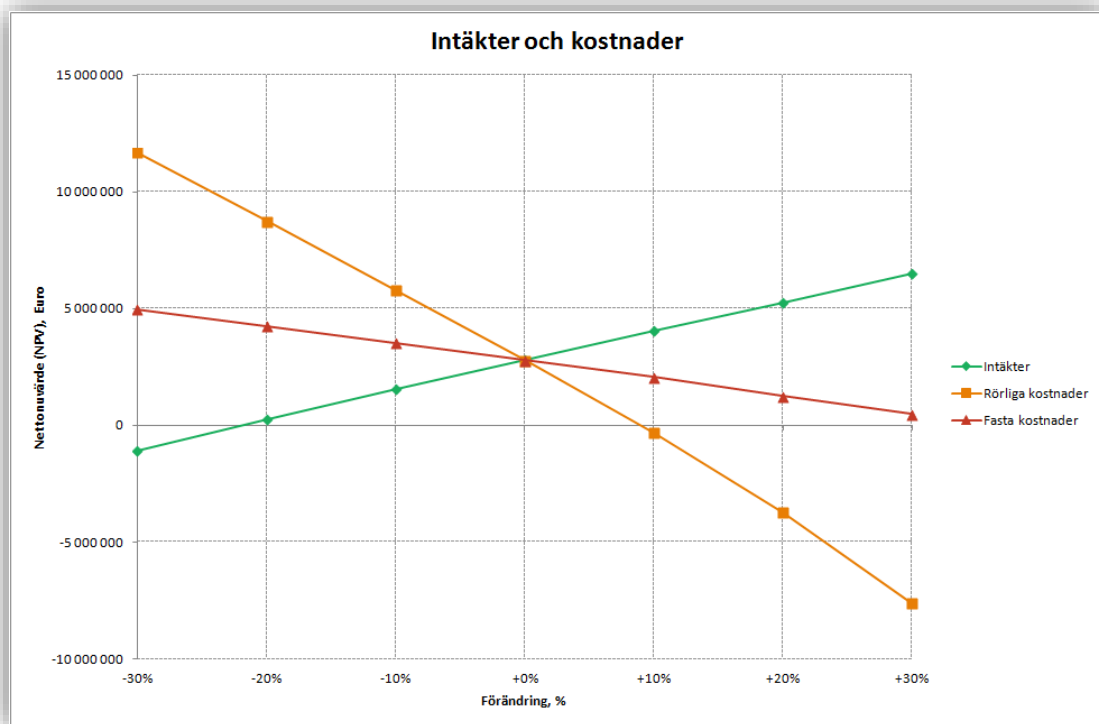

5.12.4.2.2 Lönsamhetseffekt

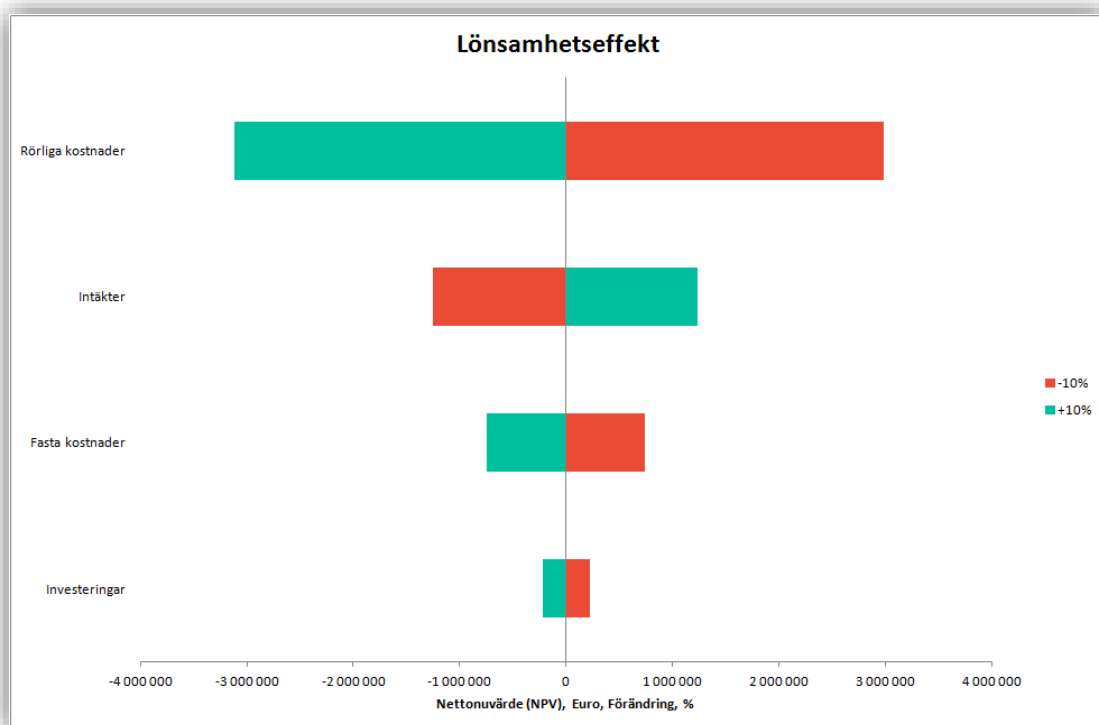

5.12.4.2.3 Uppdatering av färdiga analysgrafer

färdiga analysgrafer uppdateras på samma sätt som grafer gjorda från början.



5.12.5 Grafabrik på flera språk

Grafabrik kan matas in på flera språk. Dessutom, om grafabriken och grafbladets namn är de samma, så ändras bladets namn vid språkbyte.

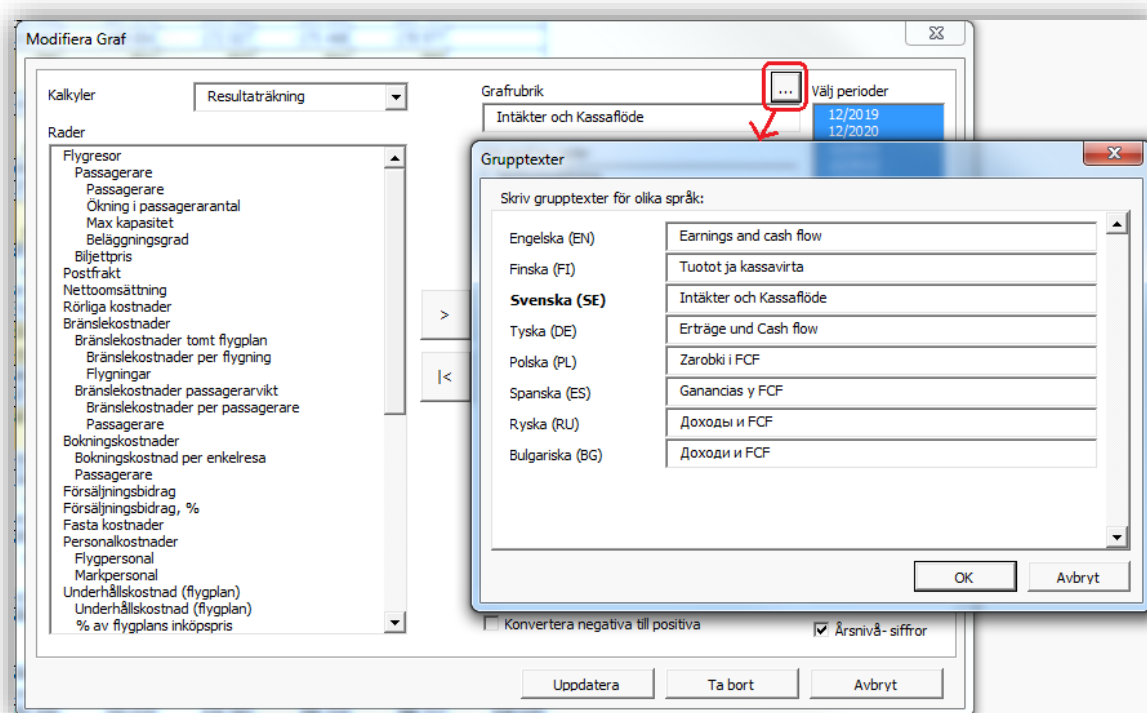

5.12.6 Kameraknapp

En kameraknapp läggs till ny graf för enkel bildkopiering av grafen.



Klistra enkelt in grafen i PowerPoint presentation, Word dokument eller annan fil.

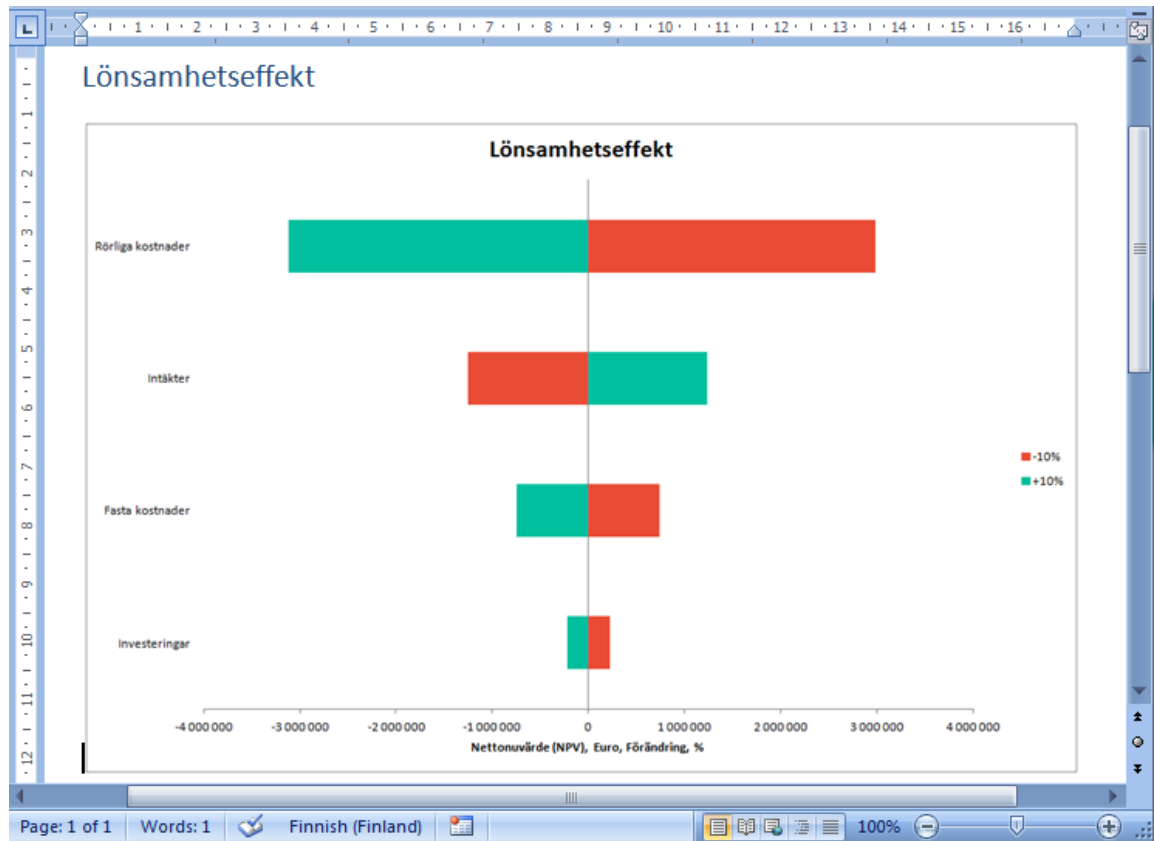

f

5.13 Cell Break-Even

Med funktionen Cell Break-Even kan man snabbt beräkna den kritiska punkten för en investering, exempelvis hur mycket en viss intäkt kan minska, en viss kostnad kan öka tills NPV sjunker till noll. Det innebär att om investeringsprojektet skulle genomföras med givet avkastningskrav, skulle investeringen, teoretiskt sett, precis klara avkastningskravet.

OBS! Kommandot ändrar kalkylfilen, därför är det bra att spara filen innan man kör Cell Break-Even.

Starta Cell Break-Even så här:

1. Välj först den cell i kalkylfilen som ska analyseras
2. Välj sedan från Invest for Excel®'s meny Analys - Cell Break-Even, eller tryck på -knappen.
3. Återställ cellen till utgångsvärdet genom att välja Analys – Ångra Break-even

Antag att vi har följande värden i en resultaträkning (med positivt NPV):

Produktionsintäkter	10 500 000	11 025 000	11 576 250
+ Kapacitet, ton	7 500	7 500	7 500
* Utnyttjandegrad, %	70,0%	73,5%	77,2%
* Försäljningspris, SEK	2 000	2 000	2 000
Produktion, ton	5 250	5 513	5 788

Vi vill nu analysera hur lågt försäljningspriset kan sättas innan NPV för investeringen blir noll (0). Välj den första cellen som innehåller försäljningspriset och kör Cell Break-Even. Följande fråga kommer upp:

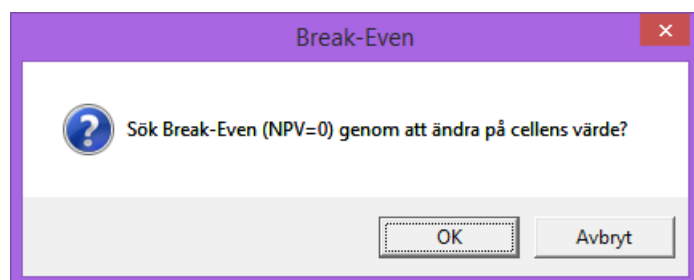

Tryck på OK. När Break-Even punkten hittats, visas följande information:

Produktionsintäkter	10 017 576	10 518 455
+ Kapacitet, ton	7 500	7 500
* Utnyttjandegrad, %	70,0%	73,5%
* Försäljningspris, SEK	1 908	1 908
Produktion, ton	5 250	5 513

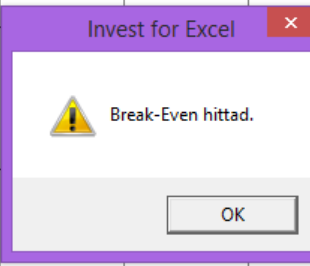

I Lönsamhetsanalys-tabellen syns nu att nettonuvärdet är noll (NPV=0):

<u>Nuvärde av affärsverksamhetens kassaflöden</u>	<u>Nominellt</u>	<u>Nuvärde</u>
± Nuvärde av operativt kassaflöde		88 755 675
+ Nuvärde av restvärde	...	5 583 948
Nuvärde av affärsverksamhetens kassaflöden		94 339 623
- Nuvärde av reinvesteringar	0	0
Nuvärde totalt (PV)		94 339 623
<u>Investeringsförslag</u>	<u>Nominellt</u>	<u>Nuvärde</u>
- Föreslagna investeringar i tillgångar	-100 000 000	-94 339 623
+ Investeringsbidrag	0	0
Investeringsförslag	-100 000 000	-94 339 623
Nettonuvärde (NPV)		0
NPV som månadsannuitet		0

5.13.1 Kritisk punkt (Break-Even) till NPV/NPVe

Om man inkluderar lönsamhetsberäkningar baserat på Fritt kassaflöde till eget kapital (FCFE) i kalkylfilen under "Övriga optioner" i fliken "Övrigt" under "Optioner" i programmenyn kan man välja om man vill söka kritisk punkt (Break-Even) för Nettonuvärde (NPV) eller Nettonuvärde till eget kapital (NPVe).

The image shows two screenshots from the Invest for Excel software. The top screenshot is the 'Optioner' dialog box, with the 'Övriga Optioner' tab selected. It contains two checked options: 'Ta med Fritt kassaflöde till eget kapital (FCFE) -baserad lönsamhetsberäkning' and 'Ta med Skuldresidualkorrigering'. The bottom screenshot shows an Excel spreadsheet with a 'Break-Even' dialog box open. The dialog box asks 'Sök Break-Even genom att ändra på cellens värde?' and has two radio button options: 'Nettonuvärde (NPV)' and 'Nettonuvärde till eget kapital (NPVe)'. The 'NPVe' option is selected. The spreadsheet background shows a table with columns for years and rows for various financial metrics like 'Elintäkter', 'Kapacitet', 'Utnyttjandegrad', 'Försäljningspris', 'Produktion', 'Intäkter', 'Fasta kostnader', 'Driftskostnader', 'EBITDA', 'Avskrivningar', 'EBIT', and 'Finansiella intäkter och kostnader'.

5.13.2 Ångra Break-Even

I Invest for Excel®'s huvudmeny, under "Analys"-kolumnen, är den sista funktionen Ångra Break-Even. Med den här funktionen kan man återgå till situationen före kritiska punkten. Man behöver inte ha aktuell tabell synlig på skärmen för att utföra funktionen.

6 Formatera

6.1 Celler

Man formaterar investeringskalkylernas celler med hjälp av Microsoft Excel's menyer och genvägar.

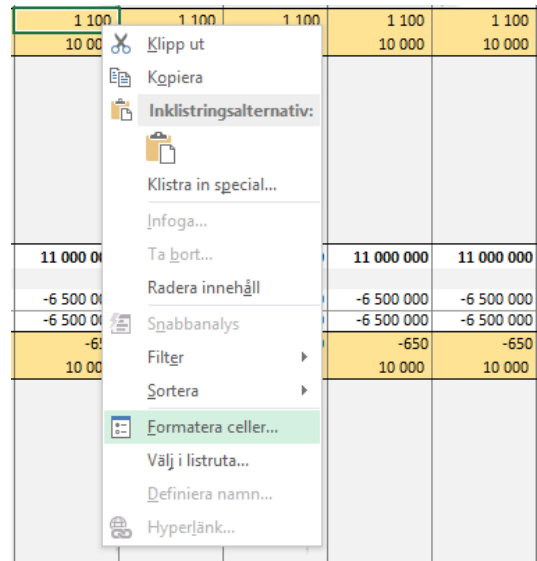

Vissa av Excel's formateringsfunktioner går att nå från Invest for Excel®-menyn. Programspråket i dialogrutan definierades när Microsoft Office- eller MS Excel-programvaran installerades. "Språkbytesfunktionen" i Invest for Excel® kan inte användas här.

6.2 Nummer

Det här är Excel's *Formatera - Cell* funktion. Här definierar man utseendet på talen i den aktuella cellen.

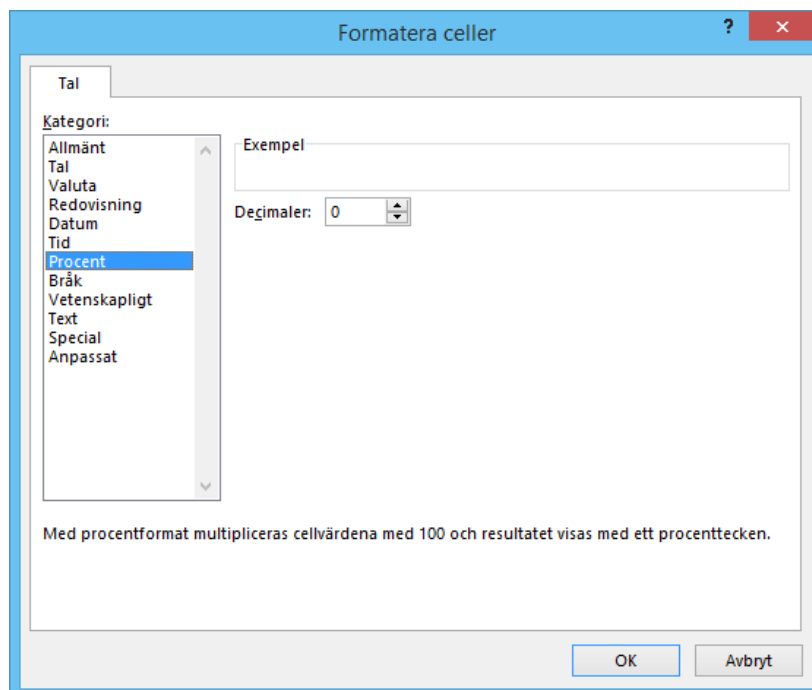

6.3 Justering

Använd Excel's justerings(*Alignment*) funktion för att justera text i aktiv cell.

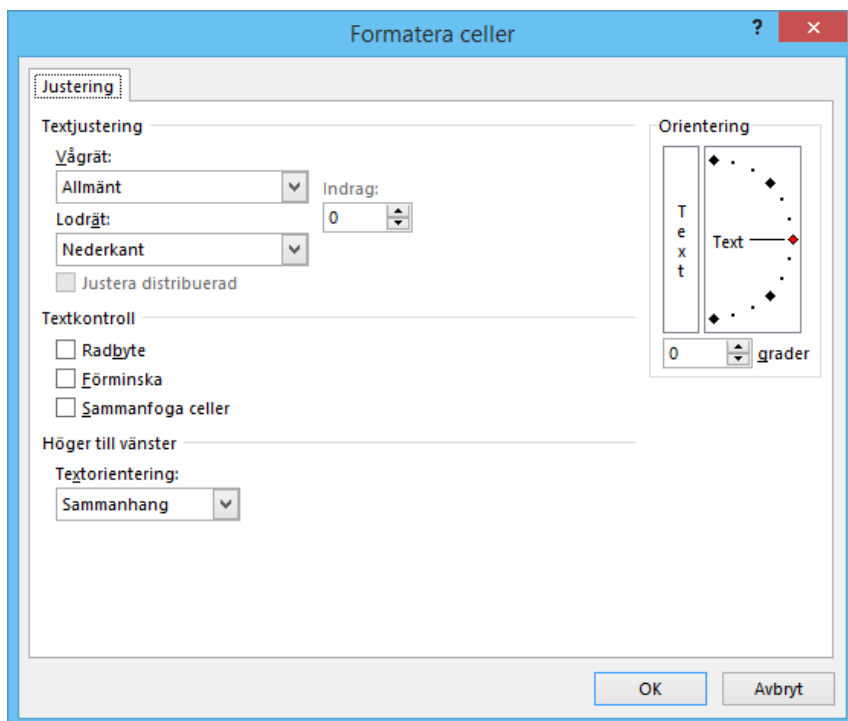

6.4 Stil

Excel's *Formatera – Tecken* funktion. Här kan man välja utseende, storlek och färgsättning på tecken.

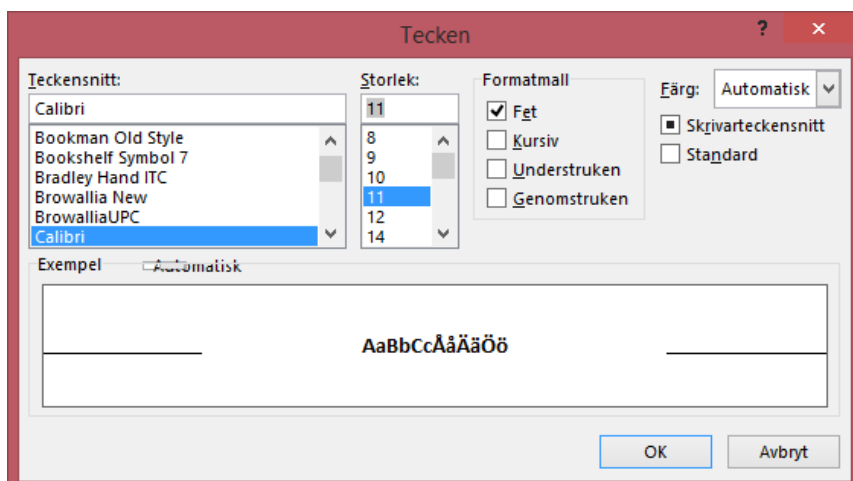

6.5 Kant

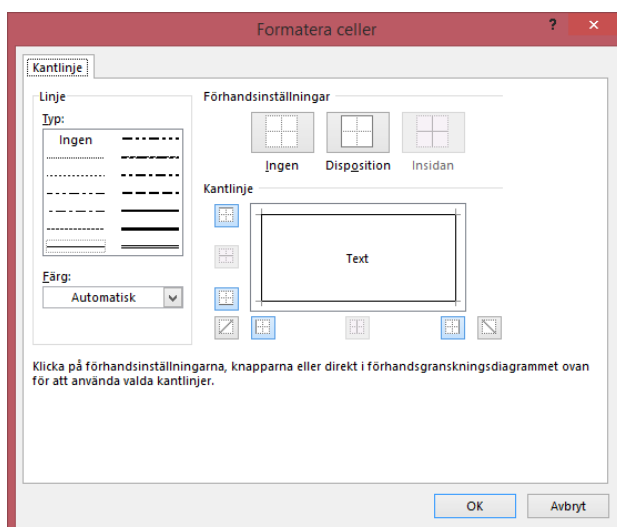

Excel's *Formatera – Kanter* funktion. Här kan man välja stil och färg på kanter till aktiva celler.

6.6 Bakgrund

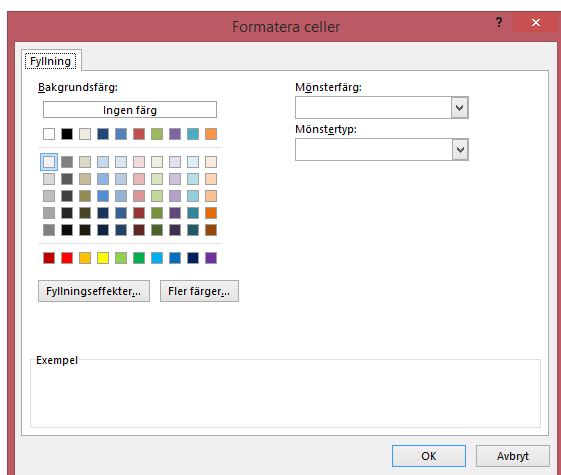

Med det här Microsoft Excel-kommandot kan man ändra bakgrunden i aktiv cell. Is:

6.7 Radhöjd

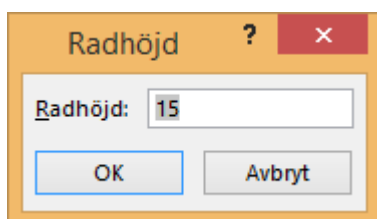

Använd Excel's *Radhöjd* funktion för att bestämma radhöjden i den raden markören befinner sig i.

6.8 Kolumnbredd

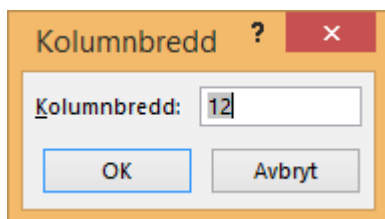

Använd Excel's *Kolumnbredd* funktion för att bestämma bredden i den kolumn som markören befinner sig i.

6.9 Märk/ta bort bakgrundsfärg från olåsta celler



Märk/ta bort bakgrundsfärg från olåsta celler

Denna funktion tar bort och tar bort bakgrundsfärg från inmatningsceller.

6.10 Arrange Buttons



Tillgänglig i programversion 3.6.014 och senare.

Arrange Buttons

En funktion för att få felplacerade eller saknade knappar i investeringskalkyler till korrekt plats i arbetsbladet.

6.11 Dataverifiering

Dataverifiering kan göras från fliken "Formatera" i programmenyn.

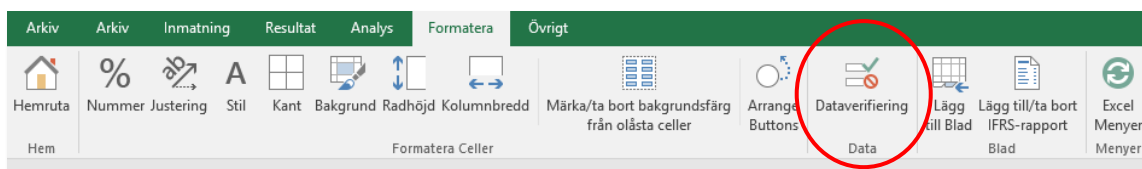

Om man vill göra dataverifiering kan man skapa en lista i en nytt arbetsblad och namnge listområdet. Exempel:

	A	B	C	D	E
1					
2					
3					
4					
5					
6				Rörliga kostnader	
7				Underhållskostnader mask & inv	
8				Underhållskostnader byggnad	
9				Värme	
10				Elektricitet	
11				Vatten	
12					
13					
14					

At the bottom of the screenshot, the worksheet tabs are visible: 'Indata', 'Kalkyler', 'Resultat', 'Analys', and 'Lista' (which is the active tab).

Därefter väljer man cell eller cellområde där man vill använda data från listan och trycker sedan på "Dataverifiering" i programmenyn.

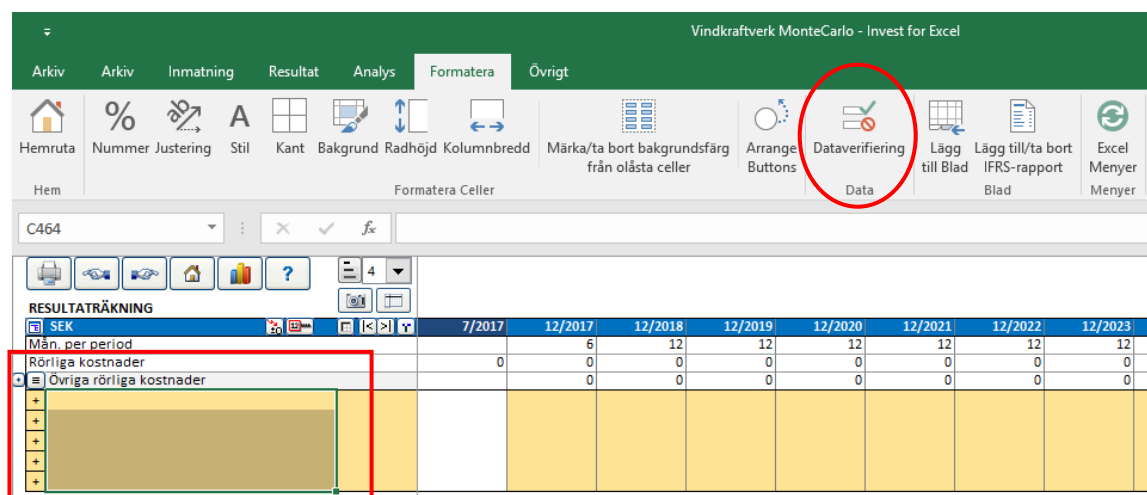

Därefter väljer man "Lista" i dialogrutan som öppnas.

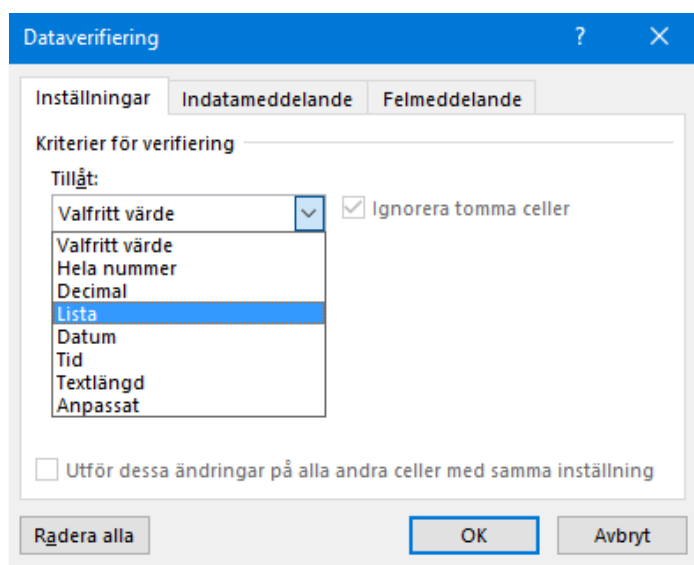

Man markerar aktuellt listområde under "Källa" och trycker sedan på "OK".

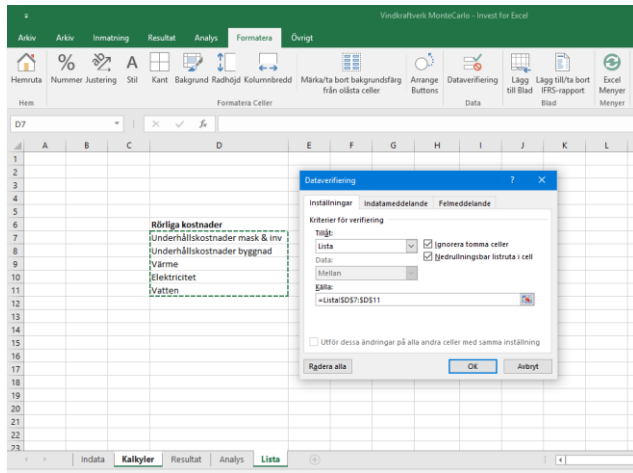

Dataverifieringslistan är färdig att användas.

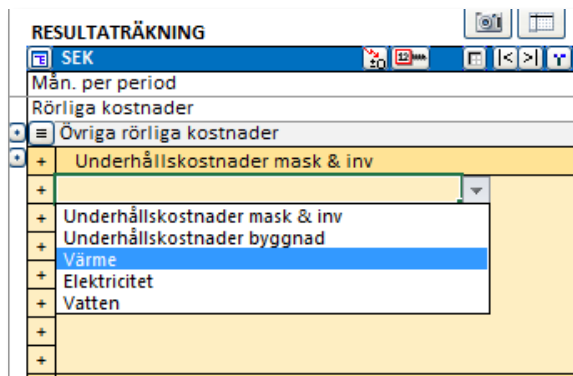

OBS! Var försiktig vid användning av Datavalidering och se till att endast tillämpa i celler som inte innehåller formler eller annan funktionalitet.

6.12 Lägg till blad

Man kan lägga till blad med tabeller till en befintlig arbetsbok. Tabellen eller tabellerna blir tillägg till investeringskalkylen och ändringar i dem överförs med länkar till Invest for Excel®-tabellerna.

Man kan exempelvis ha en detaljerad specifikation över fasta kostnader som en tabell i ett eget blad. Därefter skapar man en länk, exempelvis mellan bladet och Resultaträkning-tabellen. Förändringar i bladet kommer därmed att överföras till investeringskalkylen.

Notera att det möjligt att namnändra, flytta och ta bort blad precis som vilket annat Excel-blad som helst.

6.13 Lägg till/ta bort IFRS-rapport

Det finns möjlighet att lägga till ett IFRS rapportblad till investeringskalkylen, eller ta bort, om man har version Enterprise av Invest for Excel®. Se avsnitt 10.2 för ytterligare information.

7 Övrigt

7.1 Hemruta

Invest for Excel®'s startruta kallas "Hemruta". Hemrutan kan även användas som meny från vilken man kan tas sig till nästan alla delar av programmet genom att trycka på knapparna.



7.2 Språkbyte

Språkbyte-funktionen är väldigt användbar. Den byter språk på de programdelar man önskar. Förutom i vald tabell, byts även texterna i utskrifter och hjälptexter. Man kan använda alla språk som finns i programmet (**engelska, svenska, finska, tyska, polska, spanska, ryska, bulgariska** och **serbiska**).



Man byter språk genom att trycka på jordglobs-knappen i Hemrutan eller från Invest for Excel® meny "Övrigt – Språkbyte".

Språkbyte är möjligt för följande programdelar, var för sig:

- Kommandon för programmet
- Kalkylfiler
- Jämförelsefiler
- Investeringsförslagfiler
- Finansieringsfiler
- Nedskrivningsprövningscertifikat

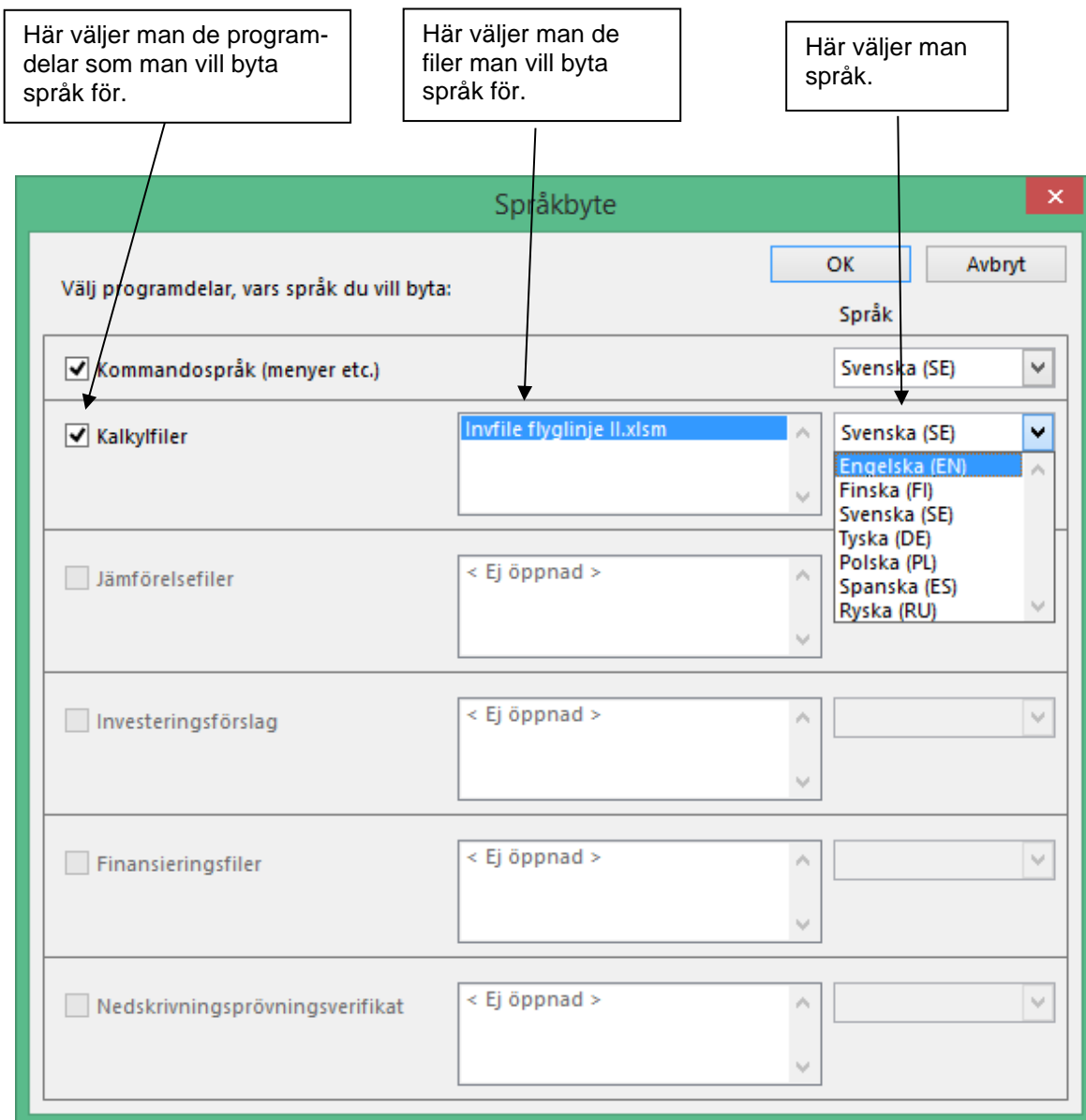

Om flera filer är öppna, visas de av programmet. Filer som ska ändras måste vara öppna. Välj fil(er) för språkbyte. Språkbyte inverkar inte på Excel's egna dialogrutor.

7.3 Beräkning

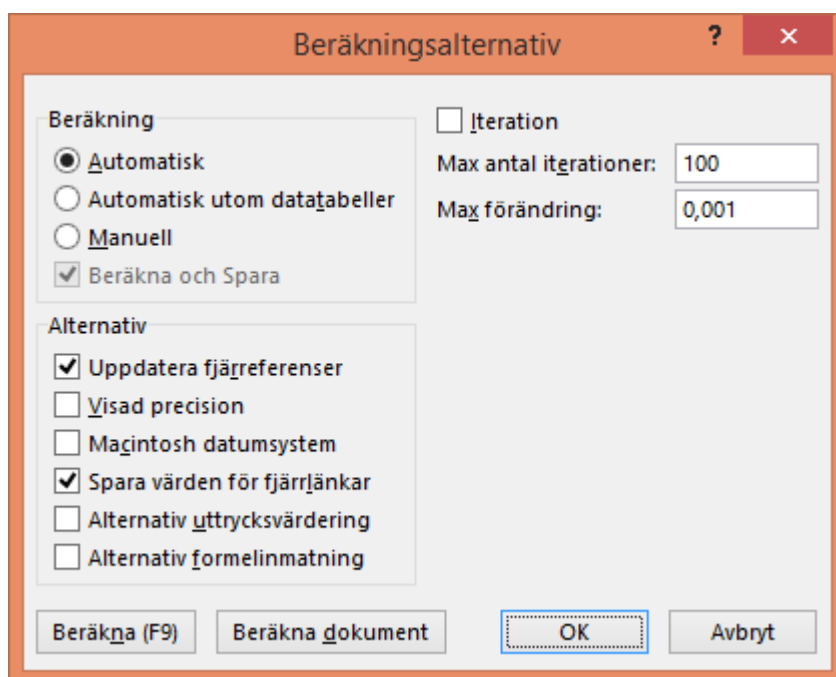

I dialogrutan för **Beräkning** kan man påverka *Invest for Excel*®'s beräkningsätt. I praktiken har man knappast behov att ändra dessa standardinställningar. En orsak kan vara att man byggt formler vilkas beräkningar kräver iterering. Eftersom det är en Excel-funktion, visas den på det språk för den aktuella Excel-versionen. Mer information finns i Excel's Hjälp-funktion.

Dialogrutan öppnas från *Invest for Excel*®-menyn Övrigt – Beräkning – Beräkning (Excel).

7.4 Kalkylator

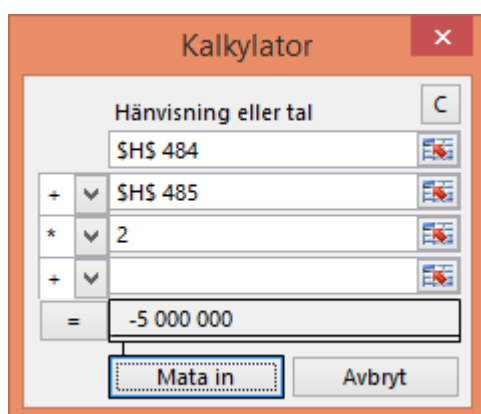

Klicka på inmatningsfälten och mata därefter in ett tal. Man kan även använda direkta hänvisningar till cellerna. Klicka då först i aktuell inmatningscell, klicka därefter på hänvisningscellen i tabellen. Välj därefter räknesätten (+ - * /) från rullgardinsmenyn, och tryck sedan på "="-tecknet nere till vänster för att få resultatvärdet. Genom att klicka på "Mata in" kan resultatvärdet kopieras till önskad cell i kalkylen.

7.5 Redigera länkar

Länkar till externa dokument kan redigeras direkt från Invest for Excel®'s meny.

Excel 2013:

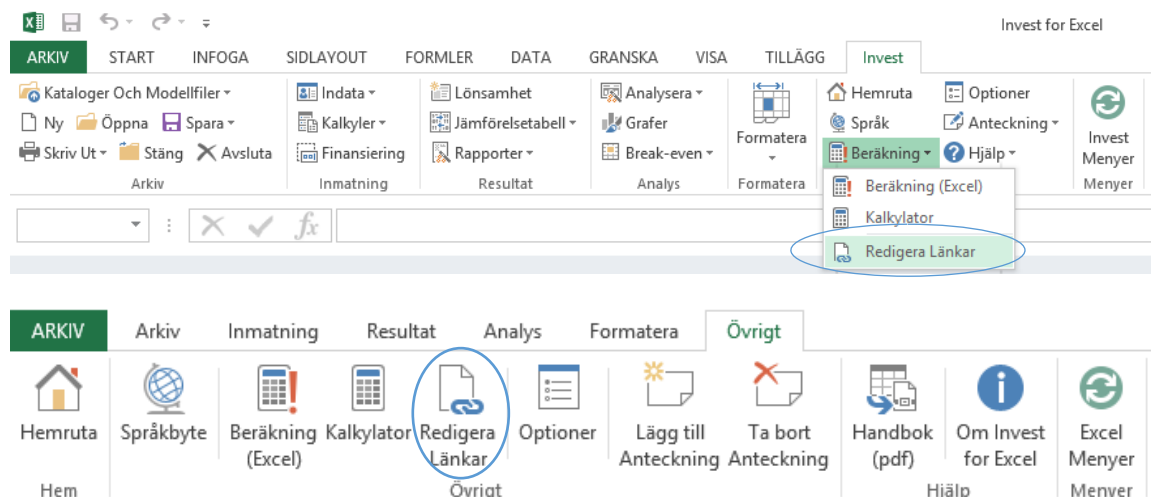

7.6 Optioner

Här definierar man hur vissa nyckeltal ska beräknas samt "Övriga optioner" genom dialogrutan som öppnas från Invest for Excel®-menyn **Övrigt – Optioner**.

7.6.1 Nyckeltal

Definiera hur nyckeltalen för Bundet kapital (Totala anläggningstillgångar + Nettorörelsekapital), RONA (Avkastning på nettokapital), EVA (Ekonomiskt mervärde) ska beräknas i en ny investeringskalkyl, eller om en investeringskalkyl är aktiv, i den aktiva investeringskalkylen. Nyckeltalen beskrivs närmare i avsnitt 3.2.15.

7.6.2 Övriga optioner

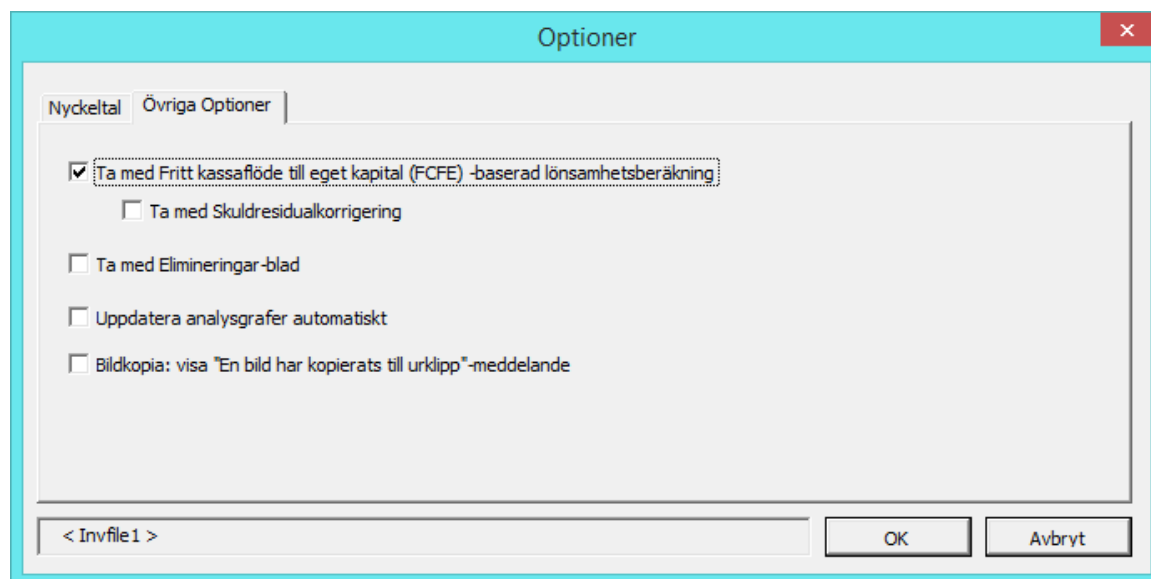

7.6.2.1 Ta med fritt kassaflöde till eget kapital (FCFE) – baserad lönsamhetsberäkning

En lönsamhetsanalys ur ägarnas synvinkel läggs till i kalkylen, baserad på kassaflöde till eget kapital. Se avsnitt 3.1.2.2.3 för närmare beskrivning

7.6.2.1.1 Ta med Skuldresidualkorrigering

När man gör en lönsamhetsanalys på kassaflödet till eget kapital, bör räntebärande främmande kapital vid kalkyltidens slut beaktas, annars ger nyckeltalen en för bra bild av verksamheten. Se avsnitt 4.1.3.1, för närmare beskrivning.

7.6.2.2 Ta med Elimineringar-blad

Eliminering vid konsolidering av kalkylfiler, ingår i Enterpriseversionen. Funktionen eliminerar effekten interna transaktioner i en konsoliderad sammanställning. Se avsnitt 4.7.4.2 för närmare beskrivning.

7.6.2.3 Uppdatera analysgrafer automatiskt

Grafer kan uppdateras automatiskt eller manuellt (standard). Se avsnitt 5.1 för närmare beskrivning.

7.6.2.4 Bildkopia: "En bild har kopierats till urklipp" -meddelande

Om man vill att meddelande ska visas när bild har kopierats till urklipp. Se avsnitt 1.9.1 för närmare beskrivning.

7.6.2.5 Använd Offset (Förskjutning) -formler i specifikationsrader

Som en option kan man använda Offsetformler i specifikationsrader.

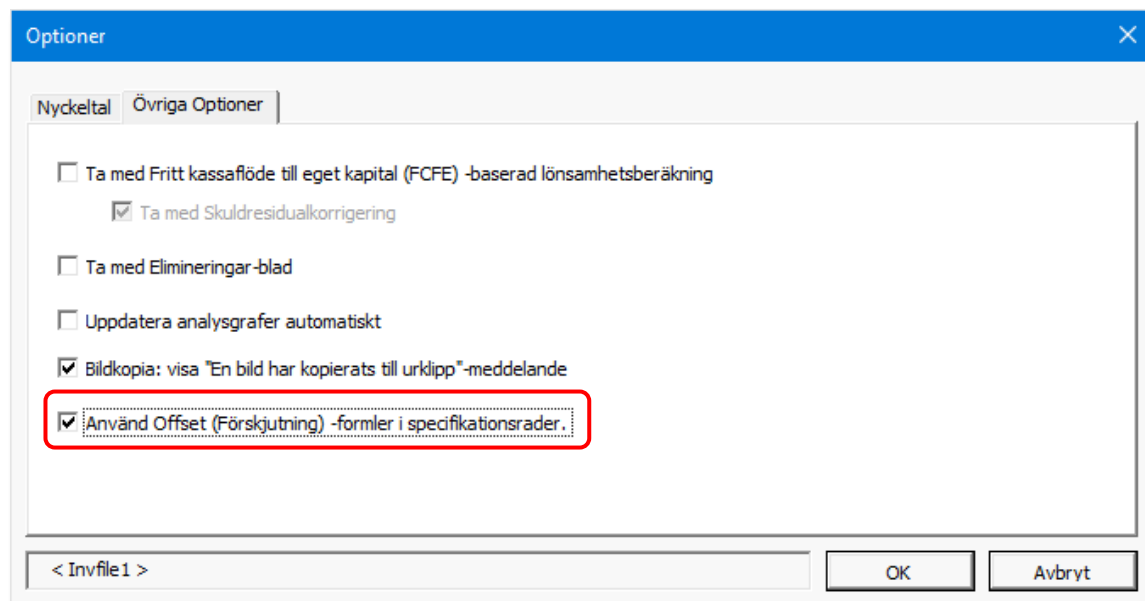

Offsetformler är säkrare och kan hantera "klipp" och "klistra in" men gör också beräkningar mycket långsammare. Standard formler räknar snabbare, men blir felaktiga när man klipper och klistrar. Du kan alltså själv avväga om du vill satsa på säkerhet på bekostnad av hastighet (Offset -formler) eller om du vill ha en snabb respons och vet att du inte kan klippa och klistra (vanliga direkta formler).

7.6.2.6 Visa förloppsindikator för långa uppgifter

Förloppsindikatorn är som standard avstängd för att minimera resurser. Den kan slås på i Optioner.

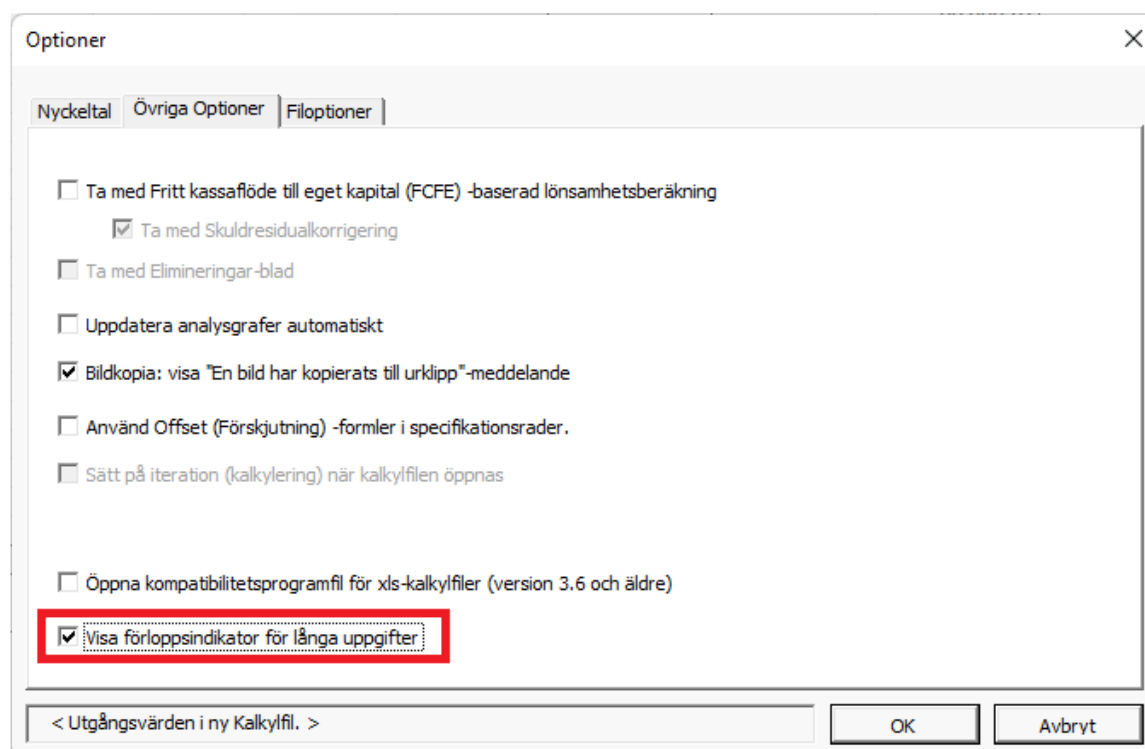

7.6.2.7 Öppna kompatibilitetsprogramfilen för xls-beräkningsfiler (version 3.6 och äldre)

Programfilen med makron för xls-beräkningsfiler öppnas som standard inte vid uppstart. Öppnande av programfilen kan aktiveras i programalternativ.

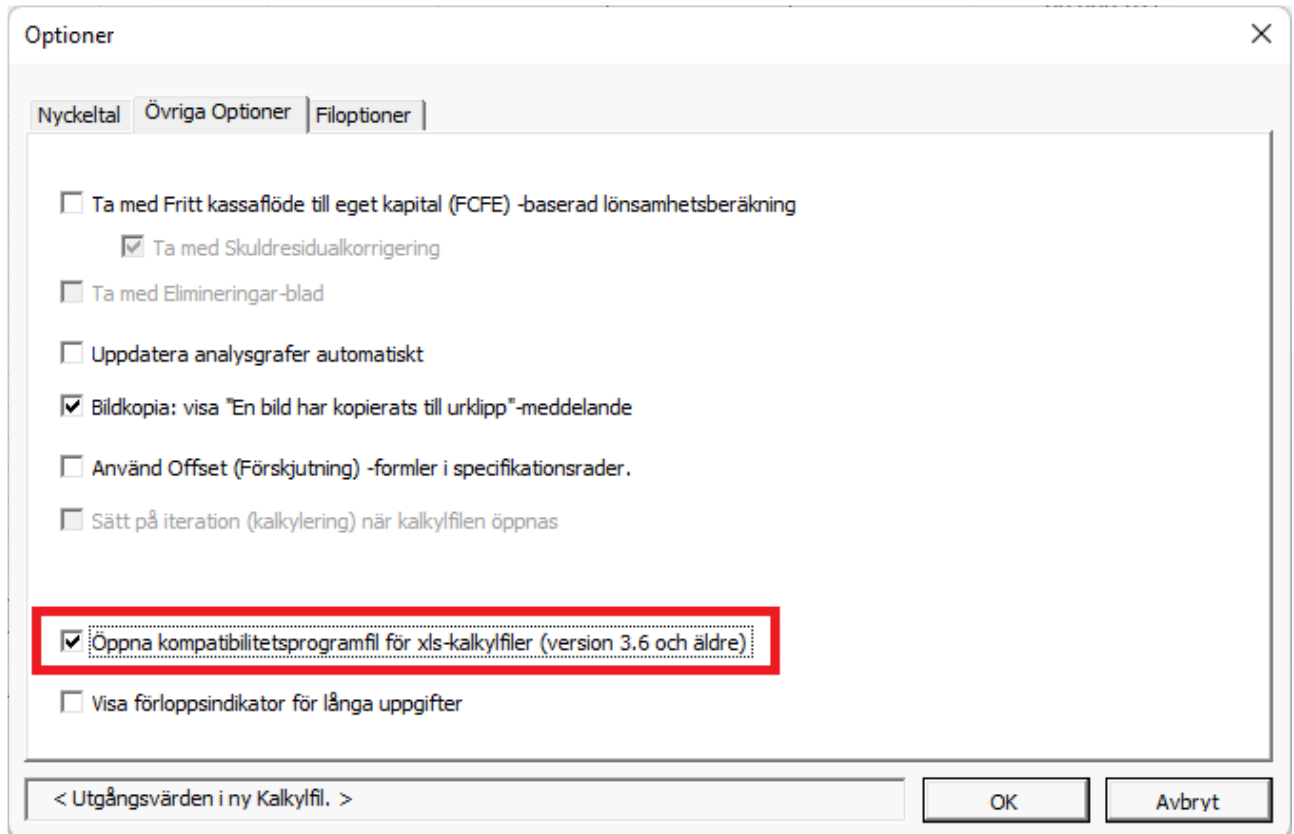

Använd det här alternativet om du har en gammal kalkylfil där knapparna inte fungerar.

7.6.3 Filoptioner

7.6.3.1 Använd xlsx filformat (inga makron) för nya filer

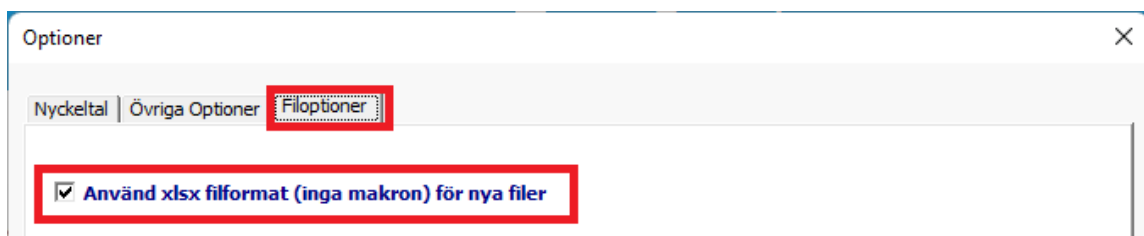

Se kapitel 2.7.

7.7 Lägg till anteckning

Man kan infoga anteckningar till alla inmatningsceller. Det lönar sig att använda denna funktion flitigt: som stöd för minnet och som hjälp för andra som arbetar med filen. Anteckningen är normalt gömd. I celler som innehåller anteckningar syns en röd prick i högra övre hörnet. För kursorn över cellen för att läsa anteckningen.

7.8 Ta bort anteckning

Tar bort anteckning i aktiv cell. Välj cell och välj därefter "Ta bort Anteckning" från "Övrigt"-menyn.

7.9 Handbok (pdf)

Öppnar handboken (i pdf-format). Det går att söka på exempelvis enstaka ord för att snabbt hitta vad man söker. Det går även bra att skriva ut handboken.

7.10 Om Invest for Excel

Dialogrutan visar vem som är innehavare av programlicensen:



Kompilationsnumret (Compilation) visar vilken utgivning av programversionen man har.

Genom att trycka på -knappen får man information om med vilken programversion de öppna filerna är skapade i Invest for Excel®:

Arkiv	Arkiv	Inmatning	Resultat	Analys	Formatera	Övrigt					
Hemruta Hem	Kataloger Och Modellfiler Kataloger	Öppna aktiv fils katalog	Ny	Öppna	Spara	Skriv Ut	Stäng	SharePoint	Gå Till	Avsluta	Excel Menyer Menyer

7.11 Excel-menyer

Denna funktion byter från Invest for Excel®-menyer till Excel-menyer. Med Excel-menyer kan man bättre utnyttja Excel's funktioner.

7.11.1 Invest for Excel® Menyer

Med denna funktion kommer till Invest for Excel®'s menyer:

I Excel 2013, ser Invest for Excel® meny ut så här:

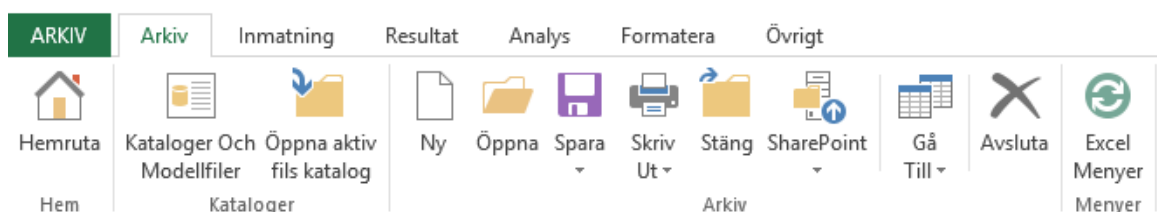

En enklare Invest for Excel® meny då Excel är aktiverat:

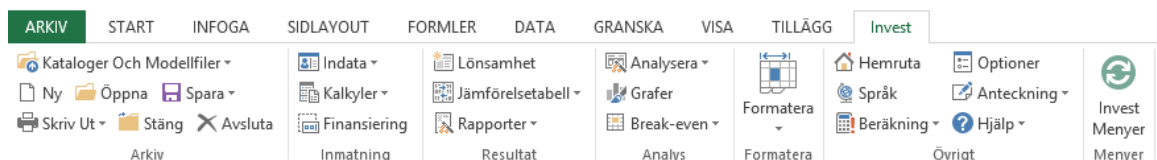



7.11.2 Menyjustering vid start

Invest for Excel® kommer ihåg menyinställningarna så att om Excel menyerna var aktiva när programmet stängdes, så är Excel menyerna aktiva vid nästa programstart, och vice versa.

8 Balansräkning (Pro- och Enterprise version)

Balansräkningen tillför fler dimensioner till kalkylarbetet. Den kompletterar kalkylen men är inte obligatorisk. Balansräkningen kan påverka nyckeltalen via avskrivningars skatteeffekter samt förändringar i rörelsekapital.

Balansräkningen är, liksom de andra tabellerna, indelad i perioder. Den är en rapport som baserar sig på information som angetts tidigare i kalkylen och som räknats fram av programmet. För att visa poster i **Balansräkning** (och gömma igen), tryck på de här knapparna:  

8.1 Anläggningstillgångar och övriga långfristiga tillgångar

IMMATERIELLA TILLGÅNGAR, MATERIELLA TILLGÅNGAR, PLACERINGAR

Om man har kryssat för "Ta med historiska data" i dialogrutan för **Kalkyltid**, kan man mata in historiska balansposter i de vänstra kolumnerna. Den sista historiska perioden fungerar som ingående balans för investeringskalkylen. De uppgifter som matats in i **Investering**-tabellen syns också i balansräkningen.

8.1.1 Immateriella tillgångar

Det finns fyra tillgångsslag under den här rubriken: **Immateriella rättigheter, Aktiverade utvecklingskostnader, Goodwill samt Övriga immateriella tillgångar.**

För varje tillgångsslag finns tre rader. Första raden, som slutar med "(specificerade)", visar tillgångsinvesteringen som matats in i Investering-tabellen.

Den andra raden visar bokfört värde efter avskrivningar, som matats in i de historiska perioderna.

Den tredje raden visar avskrivningarna för de historiska bokförda värdena. Man kan välja mellan tre avskrivningsmetoder från rullgardinsmenyn: linjär, degressiv eller mata in. Därefter matar man in avskrivningsprocent i den grå cellen till höger om rullgardinsmenyn, om man valt linjär eller degressiv avskrivningsmetod.

8.1.2 Materiella tillgångar

Det finns fem tillgångsslag under den här rubriken: **Maskiner och utrustning, Byggnader och konstruktioner, Land- och vattenområden, Förskottsbetalningar och pågående nyanläggningar samt Övriga materiella tillgångar.**

För varje tillgångsslag finns tre rader. Första raden, som slutar med "(specificerade)", visar tillgångsinvesteringen som matats in i Investering-tabellen.

Den andra raden visar bokfört värde efter avskrivningar, som matats in i de historiska perioderna.

Den tredje raden visar avskrivningarna för de historiska bokförda värdena. Man kan välja mellan tre avskrivningsmetoder från rullgardinsmenyn: linjär, degressiv eller mata in. Därefter matar man in avskrivningsprocent i den grå cellen till höger om rullgardinsmenyn, om man valt linjär eller degressiv avskrivningsmetod.

8.1.3 Placeringar

Det finns fyra tillgångsslag under den här rubriken: **Andelar i delägarbolag, Kalkylmässiga skattefordringar, Räntebärande långfristiga fordringar samt Övriga placeringar.**

För varje tillgångsslag finns tre rader. Första raden, som slutar med "(specificerade)", visar tillgångsinvesteringen som matats in i Investering-tabellen.

Den andra raden visar bokfört värde efter avskrivningar, som matats in i de historiska perioderna.

Den tredje raden visar avskrivningarna för de historiska bokförda värdena. Man kan välja mellan tre avskrivningsmetoder från rullgardinsmenyn: linjär, degressiv eller mata in. Därefter matar man in avskrivningsprocent i den grå cellen till höger om rullgardinsmenyn, om man valt linjär eller degressiv avskrivningsmetod.

8.2 Omsättningstillgångar

VARULAGER, KUNDFORDRINGAR, ÖVRIGA FORDRINGAR, KASSA OCH BANK-TILLGODOHAVANDEN

Mata endast in historiska uppgifter. De siffror man matat in i Rörelsekapital-tabellen eller som hämtats från Resultaträkning-tabellen, baserat på omloppstid, visas automatiskt i balans-räkningen.

8.2.1 Varulager

Den här raden visar totala summan av varulager från Rörelsekapital-tabellen. Notera att om man matar in en ingående balans kan det påverka förändringen i rörelsekapital och därmed även investeringskalkylens resultat.

8.2.2 Kundfordringar

Summan av kundfordringar som matats in i Rörelsekapital-tabellen, finns här. Notera att om man matar in en ingående balans kan det påverka förändringen i rörelsekapital och därmed även investeringskalkylens resultat.

8.2.3 Kassa och banktillgodohavanden

Visar summan likvida medel vid given tidpunkt. Posten bör vara samma som "kumulativt totalkassaflöde" i Kassaflöde-tabellen + eventuell "Minimikassa" i Rörelsekapital-tabellen.

Exempel på balansräkning:

BALANSRÄKNING

	1/2015	12/2015	12/2016	12/2017	12/2018	12/2019
Mån. per period		12	12	12	12	12
TILLGÅNGAR						
Anläggningstillgångar och övriga långfristiga tillgångar						
1 Immateriella tillgångar	12 500	10 000	7 500	5 000	2 500	0
Immateriella rättigheter	0	0	0	0	0	0
Aktiverade utvecklingskostnader	0	0	0	0	0	0
Goodwill	0	0	0	0	0	0
Övriga immateriella tillgångar	12 500	10 000	7 500	5 000	2 500	0
Övriga immateriella tillgångar (specificerade)	0	0	0	0	0	0
Övriga immateriella tillgångar	12 500	10 000	7 500	5 000	2 500	0
- Avskrivning						
Linjär	20,0 %	-2 500	-2 500	-2 500	-2 500	-2 500
1 Materiella tillgångar	348 000	315 740	283 480	251 220	218 360	193 200
Maskiner och utrustning	26 000	19 500	13 000	6 500	0	0
Maskiner och utrustning (specificerade)	0	0	0	0	0	0
Maskiner och utrustning	26 000	19 500	13 000	6 500	0	0
- Avskrivning						
Linjär	25,0 %	-6 500	-6 500	-6 500	-6 500	0
Byggnader och konstruktioner	322 000	296 240	270 480	244 720	218 360	193 200
Byggnader och konstruktioner (specificerade)	0	0	0	0	0	0
Byggnader och konstruktioner	322 000	296 240	270 480	244 720	218 360	193 200
- Avskrivning						
Linjär	8,0 %	-25 760	-25 760	-25 760	-25 760	-25 760
Land- och vattenområden	0	0	0	0	0	0
Förskottsbet. och pågående nyanläggningar	0	0	0	0	0	0
Övriga materiella tillgångar	0	0	0	0	0	0
1 Placeringar	0	0	0	0	0	0
Anläggningstillgångar totalt	360 500	325 740	290 980	256 220	221 460	193 200
Omsättningstillgångar						
Varulager	12 192	7 014	7 084	7 155	7 226	7 299
Kundfordringar	0	19 639	19 835	20 034	20 234	20 436
Övriga fordringar	0	0	0	0	0	0
Kassa och banktillgodohavanden	10 000	36 382	77 604	118 631	160 070	201 922
Omsättningstillgångar totalt	22 192	63 635	104 523	145 820	187 530	229 657
TILLGÅNGAR	382 692	389 375	395 503	402 040	408 990	422 857
EGET KAPITAL OCH SKULDER						
Eget kapital						
Aktiekapital	45 000	45 000	45 000	45 000	45 000	45 000
Överkursfond	0	0	0	0	0	0
Övrigt bundet eget kapital	0	0	0	0	0	0
Fritt eget kapital	53 318	53 318	58 958	65 002	71 454	78 318
Räkenskapsperiodens vinst (förlust)	0	5 640	6 044	6 452	6 864	13 780
Eget kapital totalt	98 318	103 958	110 002	116 454	123 318	137 099
Bokslutsdispositioner	0	0	0	0	0	0
Avsättningar	0	0	0	0	0	0
Minoritetsandel	0	0	0	0	0	0
Främmande kapital						
1 Långfristigt främmande kapital	277 000	277 000	277 000	277 000	277 000	277 000
Räntebärande långfristigt främmande kapital	270 000	270 000	270 000	270 000	270 000	270 000
Räntefritt långfristigt främmande kapital	7 000	7 000	7 000	7 000	7 000	7 000
Uppskjutna skatteskulder	0	0	0	0	0	0
1 Kortfristigt främmande kapital	7 374	8 417	8 501	8 586	8 672	8 758
Räntebärande kortfristigt främmande kapital	0	0	0	0	0	0
Kortfristiga lån	0	0	0	0	0	0
Kortfristig andel av långfristiga lån	0	0	0	0	0	0
Räntefritt kortfristigt främmande kapital	7 374	8 417	8 501	8 586	8 672	8 758
Leverantörsskulder	7 374	8 417	8 501	8 586	8 672	8 758
Övrigt räntefritt kortfristigt främmande kapital	0	0	0	0	0	0
Upplupna investeringsutgifter	0	0	0	0	0	0
Kalkylerad skatteskuld	0	0	0	0	0	0
Främmande kapital totalt	284 374	285 417	285 501	285 586	285 672	285 758
EGET KAPITAL OCH SKULDER	382 692	389 375	395 503	402 040	408 990	422 857

8.3 Eget kapital och skulder

8.3.1 Eget kapital

Eget kapital, överkursfond och övrigt bundet kapital:

Förutom eventuella ingående poster, inverkar ökning och minskning som matats in i kassaflödesanalysen på dessa rader.

Fritt eget kapital: Räkenskapsperiodens ackumulerade resultat. Om utdelningar matats in i kassaflödesanalysen dras de av från denna rad.

Räkenskapsperiodens vinst (förlust): Vinst (förlust) för perioden (ackumulerat räkenskapsår) från Resultaträkningen.

8.3.2 Bokslutsdispositioner

Här samlas obeskattade överavskrivningar och andra bokslutsdispositioner. Obeskattade överavskrivningar definieras i Investeringstabellen genom att separera kalkylmässig och skattemässig avskrivning. Reserveringar och upplösning av bokslutsdispositioner görs på raden Bokslutsdispositioner i Resultaträkningen.

8.3.3 Avsättningar

Kan exempelvis avse pensions- och garantiåtaganden. Matas som ingående balans samt i Resultaträkningen före EBITDA (Rörelseresultat före avskrivningar) och visas på den här raden i Balansräkningen.

8.3.4 Minoritetsandel

Andelar som inte utgör majoritetsägande. Matas in som ingående balans samt i Resultaträkningen efter Direkta skatter och visas på den här raden i Balansräkningen.

8.3.5 Främmande kapital

Långfristigt främmande kapital:

Delas in i Räntebärande långfristigt främmande kapital, Räntefritt långfristigt främmande kapital samt Uppskjutna skatteskulder.

Förutom eventuella ingående poster, inverkar ökning och minskning som matats in i kassaflödesanalysen på dessa rader. Den kortfristiga andelen av långfristigt främmande kapital visas separat under kortfristigt främmande kapital.

Kortfristigt främmande kapital:

Delas in i Räntebärande kortfristigt främmande kapital och Räntefritt kortfristigt främmande kapital.

Räntebärande kortfristigt främmande kapital inkluderar Kortfristiga lån, som kan ändras i Kassaflöde-tabellen och Kortfristig andel av långfristiga lån, som beräknas på inmatningar av förändringar långfristigt främmande kapital i Kassaflöde-tabellen. Exempel:

KASSAFLÖDESANALYS

Främmande kapital, ökning (+) / amort. (-)	50 000	0	-1 000	-1 000	-1 000	-1 000	-1 000
Förändring i räntebärande främmande kapital	50 000	0	-1 000	-1 000	-1 000	-1 000	-1 000
Främmande kapital, ökning (+) / amort. (-)	50 000		-1 000	-1 000	-1 000	-1 000	-1 000

BALANSRÄKNING

Långfristigt främmande kapital	50 000	49 000	48 000	47 000	46 000	45 000	44 000
Räntebärande långfristigt främmande kapital	50 000	49 000	48 000	47 000	46 000	45 000	44 000
Räntefritt långfristigt främmande kapital	0	0	0	0	0	0	0
Uppskjutna skatteskulder	0	0	0	0	0	0	0
Kortfristigt främmande kapital	0	1 000	1 000	1 000	1 000	1 000	1 000
Räntebärande kortfristigt främmande kapital	0	1 000	1 000	1 000	1 000	1 000	1 000
Kortfristiga lån	0	0	0	0	0	0	0
Kortfristig andel av långfristiga lån	0	1 000	1 000	1 000	1 000	1 000	1 000

Leverantörsskulder och Övrigt räntefritt kortfristigt främmande kapital kan ändras under *Kortfristiga skulder* i *Rörelsekapital*-tabellen.

Kalkylerad skatteskuld uppstår när periodindelningen är kortare än ett år eftersom programmet beräknar att de betalas vid räkenskapsperiodens slut.

9 Värdering och företagsförvärv (Enterprise version)

Investering som begrepp i *Invest for Excel*® innefattar mycket mer än bara investeringar i materiella tillgångar såsom maskiner, utrustning och byggnader för att öka produktiviteten. Programmet kan även användas vid värdering inför ett företagsförvärv eller del av en verksamhet. Man kan värdera verksamheten genom att mata in intäkter och kostnader och det framtida kassaflödet. Programmet beräknar sedan högsta inköpspris (eller lägsta försäljningspris) på basen av inmatade uppgifter.

9.1 Värderingskalkyl

För att börja en ny värderingskalkyl, välj Arkiv – Ny – Ny Kalkylfil i *Invest for Excel*®'s meny. Välj därefter "Förvärv/värdering under fliken "Kalkyltyp".

"Förvärv/värdering" ska bara väljas när Bolag A (köpare) utvärderar lönsamheten att förvärva Bolag B (bolag eller del av verksamhet). Kalkylen görs på Bolag B och visar även effekterna för köpande Bolag A (goodwill). I dialogrutan för "Avskrivningsmetod" i Investering-tabellen, välj "Förvärv", längst ned.

Avskrivningsmetod ✕

Tillgång 1: ...

Avskrivnings-%

Avskrivningstid, år

Avskrivningsmetod

- Linjär
- Degressiv
- Engångsavskrivning
- Degressiv -> linjär
- Accelererad
- Mata in för hand

Börja avskriva i period

Första avskrivningsåret innehåller månader Använd upprepningsvis

Balanspost

Typ av tillgång

- Land- och vattenområden
- Förskottsbet. och pågående nyanläggningar
- Övriga materiella tillgångar
- Andelar i delägarbolag

Förvärv

Restvärde Beräkna restvärde automatiskt vid kalkyltidens slut

[Fler optioner](#)

Som standard är den första raden i investeringstabellen avsett för att mata in förvärvspris för bolag/verksamhet i en ny investeringskalkyl.

Antalet kolumner för att mata in historiska data väljs i grunddata-tabellen, under "Kalkyltid". Historiska perioder kan gömmas och visas med -knappen.

Mata in det förväntade förvärvspris som Bolag A är beredd att betala för Bolag B på första raden. Övriga rader är avsedda för det förvärvade bolagets framtida investeringar. Det finns totalt 30 rader tillgängliga, rader som inte används kan gömmas.

INVESTERINGAR (-) / REALISERINGAR (+)

Kalkylmässig avskrivning		1/2015	12/2015	12/2016	12/2017	12/2018	12/2019	
Mån. per period	Avskr.-%		12	12	12	12	12	
1 Förvärspris Bolag B		-4 000 000						
...	Avskrivning							
2								
...	Avskrivning (linjär)							
3								
...	Avskrivning (linjär)							
Investeringar		0	0	0	0	0	0	
Realiseringar		0	0	0	0	0	0	
Avskrivningar		0	0	0	0	0	0	
Realiseringsvinster (+) / -förluster (-)		0	0	0	0	0	0	
Bokföringsvärde		0	0	0	0	0	0	
Koncerninvesteringar		-4 000 000	0	0	0	0	0	
Koncernrealiseringar		0	0	0	0	0	0	
Koncernavskrivningar		0	0	0	0	0	0	
Koncernrealiseringsvinster (+) / -förluster (-)		0	0	0	0	0	0	
Koncernbokföringsvärde		4 000 000	4 000 000	4 000 000	4 000 000	4 000 000	4 000 000	
Goodwill-kalkyl		Metod	1/2015	12/2015	12/2016	12/2017	12/2018	12/2019
Inköpspris	N GAAP	4 000 000	0	0	0	0	0	0
Andel, %		100,00						
Aktiekapital		800 000	0	0	0	0	0	0
Överkursfond		350 000	0	0	0	0	0	0
Övrigt bundet eget kapital		0	0	0	0	0	0	0
Fritt eget kapital		1 230 000	0	0	0	0	0	0
Räkenskapsperiodens vinst (förlust)		450 000	0	0	0	0	0	0
Avskrivningsdifferens		0	0	0	0	0	0	0
Goodwill		1 170 000	0	0	0	0	0	0
Avskrivning			-234 000	-234 000	-234 000	-234 000	-234 000	-234 000
Koncern goodwill		1 170 000	936 000	702 000	468 000	234 000	0	
Finansiering av förvärv								
Eget kapital		1 250 000	1 250 000	1 250 000	1 250 000	1 250 000	1 250 000	
Räntebärande långfristigt främmande kapital		2 750 000	2 475 000	2 200 000	1 925 000	1 650 000	1 375 000	
Amorteringar		0	-275 000	-275 000	-275 000	-275 000	-275 000	
Finansieringskostnader		0	-176 344	-157 781	-139 219	-120 656	-102 094	

Effekterna för moderbolag/koncern visas med blå text.

9.1.1 Allokering av övervärde enligt IFRS 3

Övervärden vid företagsförvärv kan allokeras på existerande tillgångar och avskrivs tillsammans med kalkylmässig skatteskuld enligt tillgångens avskrivningsmetod. Välj IFRS 3 för kalkylering av goodwill:

Metod
N GAAP
N GAAP
IFRS 3

(IFRS 3 är standardmetod för hantering av goodwill. "N GAAP" = "National GAAP" är en alternativ metod med enkel avskrivning av goodwill utan allokering.)

En kalkylmässig skatteskuld läggs till övervärdet:

Allokerat övervärde för skatt	500 000
Allokerad uppskjuten skatt	141 026
Summa allokerat övervärde	641 026

Den kalkylmässiga skatteskulden beräknas utgångsmässigt på följande sätt:

$$(\text{Övervärde före skatteskuld} / (1 - \text{Skatte-\%})) * \text{Skatte-\%}$$

Med andra ord, skatteskulden är lika med Skatte-% * Bruttoövervärde. Justera kalkylmässig skatteskuld, om nödvändigt. Övervärde kan allokeras på anläggningstillgångar i det köpta/värderade bolagets balansräkning:

-	Belopp allokerat på	
	Avskrivning	Immateriella rättigheter
+	Balansvärde	Aktiverade utvecklingskostnader
		Goodwill
⌘	Allokerad uppskjuten skatt	Övriga immateriella tillgångar
	Belopp allokerat på	Maskiner och utrustning
	Avskrivning	Byggnader och konstruktioner
	Balansvärde	Land- och vattenområden
	Belopp allokerat på	Förskottsbet. och pågående nyanläggningar
	Avskrivning	Övriga materiella tillgångar
	Balansvärde	Andelar i delägarbolag
	Summa allokerat på	Kalkylmässiga skattefordringar
		Räntebärande långfristiga fordringar
		Övriga placeringar

Om en avskrivningsmetod är vald för tillgången i balansräkningen, använder Invest for Excel® samma avskrivningsmetod som utgångspunkt för allokering:

⌘	Allokerat övervärde för skatt	
	Belopp allokerat på	Maskiner och utrustning
	Avskrivning	Linjär 15,0 %
	Balansvärde	

Mata in allokerat värde:

Övervärde före skatt	1 170 000
Uppskjuten skatt	330 000
Övervärde	1 500 000
⌘ Allokerat övervärde för skatt	500 000
Belopp allokerat på	Maskiner och utrustning
Avskrivning	Linjär 15,0 %
+ Balansvärde	500 000
⌘ Allokerad uppskjuten skatt	141 026
Belopp allokerat på Maskiner och utrustning	141 026
Avskrivning	0
Balansvärde	141 026
Summa allokerat övervärde	641 026
Goodwill	670 000

Notera att inmatat värde borde vara del av (eller hela) övervärdet för kalkylmässig skatteskuld. En motsvarande del av den kalkylmässiga skatteskulden allokeras automatiskt. Om övervärde kvarstår visas det som goodwill. Allokerat övervärde avskrivs enligt vald avskrivningsmetod. Tillgängliga metoder är:

Linjär
Linjär
Degressiv
Mata in

Både övervärde och motsvarande skatteskuld skrivs av med samma metod, även om man valt att mata in avskrivningar för hand.

⌘ Allokerat övervärde för skatt	500 000	0	0	0
Belopp allokerat på	Maskiner och utrustning	500 000		
Avskrivning	Linjär 15,0 %		-75 000	-75 000
+ Balansvärde		500 000	425 000	350 000
⌘ Allokerad uppskjuten skatt		141 026	0	0
Belopp allokerat på Maskiner och utrustning		141 026	0	0
Avskrivning		0	-21 154	-21 154
Balansvärde		141 026	119 872	98 718
Summa allokerat övervärde		641 026	0	0

För att lägga till en allokering, tryck på . En ny allokering samt uppskjuten skatt visas nedan:

☒ Allokerat övervärde för skatt		500 000	0	0	0
Belopp allokerat på	Maskiner och utrustning	500 000			
Avskrivning	Linjär 15,0 %		-75 000	-75 000	-75 000
Balansvärde		500 000	425 000	350 000	275 000
- Belopp allokerat på					
Avskrivning	Linjär 0,0 %				
Balansvärde		0	0	0	0
☒ Allokerad uppskjuten skatt		141 026	0	0	0
Belopp allokerat på Maskiner och utrustning		141 026	0	0	0
Avskrivning		0	-21 154	-21 154	-21 154
Balansvärde		141 026	119 872	98 718	77 564
Belopp allokerat på		0	0	0	0
Avskrivning		0	0	0	0
Balansvärde		0	0	0	0
Summa allokerat övervärde		641 026	0	0	0

För att ta bort en allokering, tryck på . Göm/visa detaljer genom att trycka på .

Maximalt 12 allokeringar kan specificeras. Eventuellt återstående övervärde efter allokeringar visas som Goodwill och skrivs inte av (enligt IFRS 3).

Observera! Denna funktion kräver Enterprise-version av Invest for Excel®.

9.1.2 Avskrivning av Goodwill

När man valt "N Gaap" som avskrivningsmetod av övervärde, *avskrivs goodwill* (till skillnad mot IFRS 3). Genom att klicka på knappen på avskrivningsraden, öppnas en dialogruta där man matar in avskrivningstid i antal år:

Goodwill ✕

Goodwill (+) / badwill (-) 1 170 000,00

Avskrivning

Avskrivningstid, år 20

Avskrivningsprocent 5,00

Avskrivning per år 58 500,00

Avskrivning av badwill tillåten? Ja Nej

Notera att man kan välja om avskrivning av negativ goodwill (badwill) ska tillåtas eller inte.

9.1.3 Finansiering

Genom att trycka på  knappen på raden "Räntebärande långfristigt främmande kapital" kan man specificera finansieringsstrukturen för företagsförväret. Mata in lånebelopp, återbetalningstid, finansiella kostnader (procent per år). Kassaflödet för inmatade belopp beräknas när man trycker på OK. Man kan också använda Finansieringsfil för beräkna finansieringen.

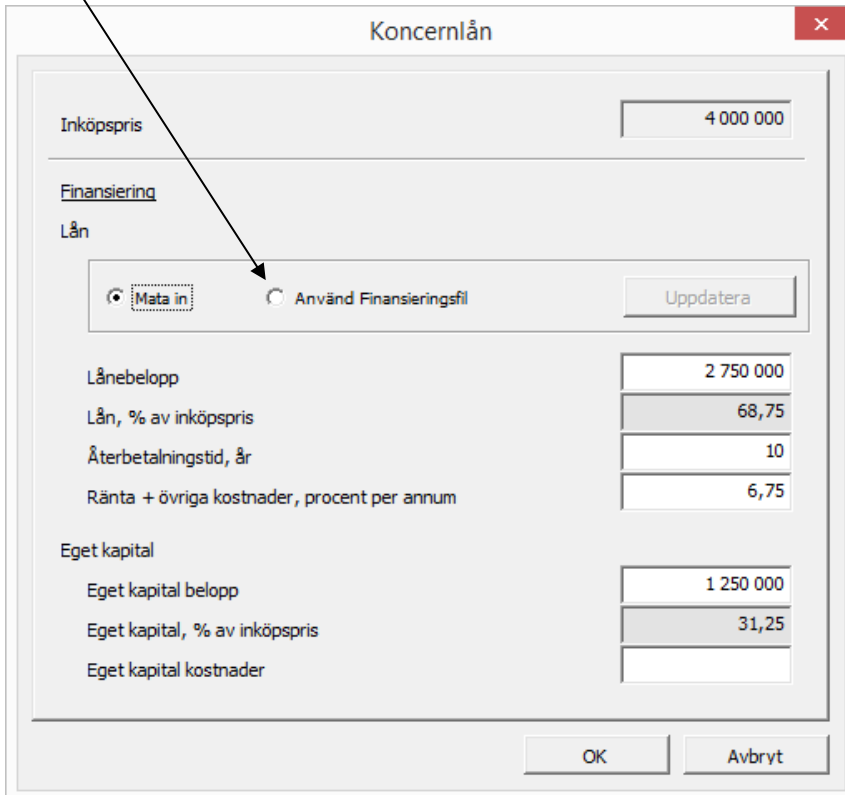

Koncernlån

Inköpspris: 4 000 000

Finansiering

Lån

Mata in Använd Finansieringsfil Uppdatera

Lånebelopp: 2 750 000

Lån, % av inköpspris: 68,75

Återbetalningstid, år: 10

Ränta + övriga kostnader, procent per annum: 6,75

Eget kapital

Eget kapital belopp: 1 250 000

Eget kapital, % av inköpspris: 31,25

Eget kapital kostnader:

OK Avbryt

9.2 Resultaträkning

De förväntade intäkterna och kostnader för Bolag B's framtida verksamhet, d.v.s. det förväntade RESULTATET, matas in i resultaträkningen. De extra blå raderna nederst i kalkylen visar effekterna för moderbolaget A. Mata även in siffrorna i rörelsekapitaltabellen. Ingående balans matas in i balansräkningen.

Data för tiden året innan företagsförväret matas in i de historiska kolumnerna som valts i grunddatatabellen. Den informationen används för att uppskatta trender och kontinuitet.

I avsnitt 3.2.6 finns utförligare information om Resultaträkningen. När man beräknar lönsamhet vid ett företagsförvärv ser man, till skillnad från vid en vanlig investering, även effekterna på resultat och andra indikatorer för moderbolag/koncern, längst ned i tabellen.

Koncern			
Investeringsobjektets resultat före skatt		591 800	597 860
Avskrivningar		-234 000	-234 000
Finansieringsposter och extraordinära poster		-176 344	-157 781
Total skatte-effekt		-130 196	-131 529
Koncernresultateffekt (kum. räkenskapsperiod)		51 260	74 550
Koncern: Avkastning på nettokapital (RONA), %		22,6%	27,9%
Koncern: Ekonomiskt mervärde (EVA)		106 436	122 085
Koncern: Diskonterat ekonomiskt mervärde (DCVA)		101 368	110 735
Koncern: Kumulativt diskonterat ekonomiskt mervärde		101 368	212 103
Koncern: Rörelsevinst		282 800	288 860
Koncern: Nettorörelsevinst efter skatt		169 104	173 831
Koncern: Nettokapital, i genomsnitt		1 253 358	1 034 911
Koncern: Kapitalkostnad på nettokapital, i genomsnitt		62 668	51 746

9.3 Kassaflöde

De blå raderna i kalkylen visar hur ett företagsförvärv, möjliga realisationsvinster samt skatteeffekter påverkar kassaflödet för det förvärvande bolaget/koncernen.

Rörelsens kassaflöde	0	417 272	481 100	486 650
Tillgångsinvesteringar och -realiseringar	0	-50 000	-50 500	-51 005
Koncernposter				
Företagsköp och -realiseringar	-4 000 000	0	0	0
Extraordinära intäkter och kostnader	0	0	0	0
Skatte-effekter				

9.4 Balansräkning

Goodwill för företagsförvärvet visas under tillgångar i balansräkningen justerat för eget kapital och skulder inklusive ränta.

TILLGÅNGAR	1 180 000	1 180 000	1 669 697	2 132 214
Koncern goodwill		1 170 000	936 000	702 000
Kassa och banktillgodohavanden, moderbolag		0	-451 344	-884 125
KONCERN TILLGÅNGAR		2 350 000	2 154 354	1 950 089

EGET KAPITAL OCH SKULDER	1 180 000	1 180 000	1 669 697	2 132 214
Kontroll: Eget kapital och skulder - Tillgångar	0	0	0	0
Korrigerig av eget kapital		-1 580 000	-1 990 344	-2 382 125
Räntebärande långfristigt främmande kapital		2 475 000	2 200 000	1 925 000
Räntebärande kortfristigt främmande kapital		275 000	275 000	275 000
KONCERN EGET KAPITAL OCH SKULDER		2 350 000	2 154 354	1 950 089
Kontroll: Eget kapital och skulder - Tillgångar (koncern)		0	0	0

10 Nedskrivningsprövning och IFRS funktionalitet

10.1 Nedskrivningsprövning

Kassaflödesrapporten och nedskrivningskalkylen under balansräkningen i Invest for Excel® inkluderar en rad för "Nyttjandevärde".

Nyttjandevärdet innebär nuvärdet av uppskattat framtida kassaflöde i kontinuerlig användning och realisering av tillgången efter dess ekonomiska livslängd.

Nyttjandevärde krävs vid tillämpning av IAS 22, IAS 36 and IAS 38, för att utföra årliga värdeminskningstest.

Ett kontrollvärde beräknas genom att jämföra nyttjandevärdet med det testade bokföringsvärdet. Metoden för att beräkna kontrollvärde skiljer sig om man gör testen vid ett företagsförvärv eller för en tillgång.

Ett detaljerat verifikat av värdeminskningstestet får man via Hemrutan eller Resultattabellen.

10.1.1 Vid företagsförvärv

Vid ett företagsköp kommer skillnaden mellan förvärvspriset och det förvärvade företags nettotillgångar att generera goodwill i det företags balansräkning. Goodwill skrivs oftast av under 5-20 år. Avskrivningen påverkar resultatet. Denna skyldighet att skriva av goodwill kan verka ologisk och ifrågasätts ofta av företag. Varför skriva av en tillgång som behåller sitt värde eller t.o.m. ökar i värde? Enligt IAS 22, behöver man inte göra någon avskrivning av tillgångar med obestämd ålder, men dessa poster måste genomgå ett årligt värdeminskningstest (impairment). Detta test jämför *Nyttjandevärdet* med företags tillgångar + goodwill.

Kontrollvärde = nyttjandevärde – totala anläggningstillgångar – koncern goodwill

10.1.2 Investering i anläggningstillgångar

Enligt IAS 36 skall företag redovisa en förlust, orsakad av värdenedskrivning, om det satta värdet för tillgångarna överstiger återvinningsvärdet vid test. Återvinningsvärdet för en tillgång eller kassaflödesgenerande enhet är det högsta av verkligt värde minus försäljningskostnader eller nyttjandevärde. Invest for Excel® används då återvinningsvärdet är nyttjandevärdet.

Kontrollvärde = nyttjandevärde – totala anläggningstillgångar

Om kontrollvärdet är positivt behöver ingen nedskrivning göras.

10.1.3 Värdeminskningstestoptioner

Rörelsekapital och finansiella tillgångar kan inkluderas i den testade egendomspostens bokföringsvärde (krävs att värdeminskningstest kalkylfilen är gjord i version 3.4 eller senare).

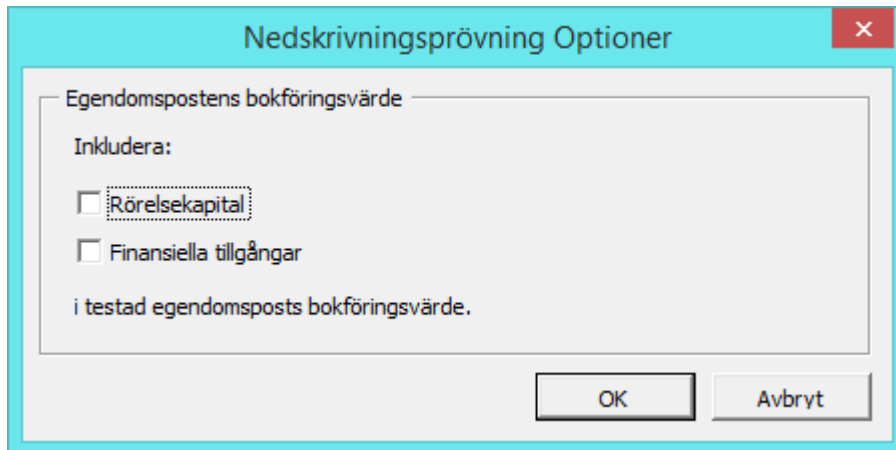

Dialogrutan för Värdeminskningstestoptioner kan öppnas på egendomspostens bokföringsvärde i balansräkningen och på Resultat-bladet:

Nedskrivningsprövning	
Egendomspostens bokföringsvärde	...
Nyttjandevärde	
Kontrollvärde (+ tillväxtpital / - värdeminskning förlust)	
Nedskrivningsprövning 2015-12-31	
Egendomspostens bokföringsvärde (A)	0
Nyttjandevärde (B)	0
Kontrollvärde (B - A)	0

10.2 IFRS rapportblad

Ett IFRS rapportblad kan läggas till en befintlig investering. Endast tillgängligt i Enterprise version.

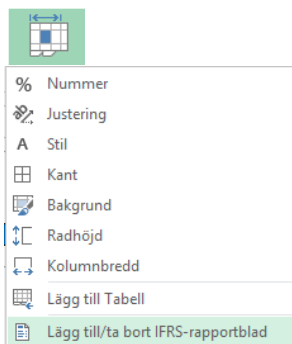

IFRS-rapportbladet använder inmatade prognoser i Kalkyler-bladet. Inkluderade rapporter är:

Koncernens resultaträkning, Koncernens balansräkning samt Koncernens kassaflödesanalys.

10.2.1 Koncernens resultaträkning

<input type="checkbox"/> Visa nyckeltal			
Företagsförvärv			
SEK			
RESULTATRÄKNING	12/2015	12/2016	12/2017
Löpande verksamhet			
Försäljning	12 075 000	13 039 250	14 037 320
Övriga intäkter	0	0	0
Material och tillbehör	-1 947 600	-1 974 600	-2 001 600
Anställningsförmåner	-2 500 000	-2 500 000	-2 500 000
Avskrivningar, värdeminskningar och nedskrivningar	-1 330 000	-1 330 000	-3 830 000
Övriga kostnader	-3 000 000	-2 960 900	-2 623 936
Rörelseresultat	3 297 400	4 273 750	3 081 784
Andel i intressebolags resultat	0	0	0
Finansiella poster netto	-13 000	-288 041	-273 376
Resultat före skatter	3 284 400	3 985 709	2 808 408
Skatter	-722 568	-876 856	-617 850
Periodens resultat för löpande verksamhet	2 561 832	3 108 853	2 190 559
Avvecklad verksamhet			
Periodens resultat för avvecklad verksamhet	0	0	0
Periodens resultat	2 561 832	3 108 853	2 190 559
Hänförligt till:			
Moderbolagets aktieägare	2 561 832	3 108 853	2 190 559
Minoritetsandel	0	0	0

Några icke-IFRS-standard nyckeltal kan väljas genom markera rutan överst till vänster:

<input checked="" type="checkbox"/> Visa nyckeltal			
Företagsförvärv			
SEK			
RESULTATRÄKNING	12/2015	12/2016	12/2017
Löpande verksamhet			
Försäljning	12 075 000	13 039 250	14 037 320
Övriga intäkter	0	0	0
Material och tillbehör	-1 947 600	-1 974 600	-2 001 600
Anställningsförmåner	-2 500 000	-2 500 000	-2 500 000
Avskrivningar, värdeminskningar och nedskrivningar	-1 330 000	-1 330 000	-3 830 000
Övriga kostnader	-3 000 000	-2 960 900	-2 623 936
Rörelseresultat	3 297 400	4 273 750	3 081 784
<i>Rörelseresultat, %</i>	<i>27,3 %</i>	<i>32,8 %</i>	<i>22,0 %</i>
Andel i intressebolags resultat	0	0	0
Finansiella poster netto	-13 000	-288 041	-273 376
Resultat före skatter	3 284 400	3 985 709	2 808 408
<i>Resultat före skatter, %</i>	<i>27,2 %</i>	<i>30,6 %</i>	<i>20,0 %</i>
Skatter	-722 568	-876 856	-617 850
Periodens resultat för löpande verksamhet	2 561 832	3 108 853	2 190 559
<i>Periodens resultat för löpande verksamhet, %</i>	<i>21,2 %</i>	<i>23,8 %</i>	<i>15,6 %</i>
Avvecklad verksamhet			
Periodens resultat för avvecklad verksamhet	0	0	0
Periodens resultat	2 561 832	3 108 853	2 190 559
<i>Periodens resultat, %</i>	<i>21,2 %</i>	<i>23,8 %</i>	<i>15,6 %</i>
Hänförligt till:			
Moderbolagets aktieägare	2 561 832	3 108 853	2 190 559
Minoritetsandel	0	0	0
<i>Avkastning på nettokapital (RONA), %</i>	<i>9,6 %</i>	<i>7,3 %</i>	<i>10,5 %</i>
<i>Ekonomiskt mervärde (EVA)</i>	<i>-225 942</i>	<i>-952 328</i>	<i>84 600</i>

10.2.2 Koncernens balansräkning

Företagsförvärv	SEK			
BALANSRÄKNING		12/2015	12/2016	12/2017
TILLGÅNGAR				
Anläggningstillgångar				
Immateriella tillgångar		0	0	0
Fastigheter, maskiner och inventarier		44 670 000	43 340 000	39 510 000
Kapitalandelar i intresseföretag		0	0	0
Ovriga långfristiga investeringar		0	0	0
Uppskjutna skattefordringar		0	0	0
Långfristiga räntebärande fordringar		0	0	0
Summa anläggningstillgångar		44 670 000	43 340 000	39 510 000
Omsättningstillgångar				
Varulager		0	0	0
Kortfristiga fordringar		469 583	507 082	545 896
Kassa och bank		16 922 249	20 723 603	25 705 348
Summa omsättningstillgångar		17 391 832	21 230 685	26 251 244
Summa tillgångar		62 061 832	64 570 685	65 761 244
EGET KAPITAL				
Eget kapital hänförligt till aktieägarna				
Aktiekapital		15 000 000	15 000 000	15 000 000
Övrigt eget kapital		26 561 832	29 670 685	31 861 244
Summa		41 561 832	44 670 685	46 861 244
Minoritetsandel		0	0	0
Summa eget kapital		41 561 832	44 670 685	46 861 244
SKULDER				
Långfristiga skulder				
Räntebärande långfristiga skulder		19 000 000	18 000 000	17 000 000
Uppskjutna skatteskulder		0	0	0
Avsättningar		500 000	900 000	900 000
Övriga långfristiga skulder		0	0	0
Summa långfristiga skulder		19 500 000	18 900 000	17 900 000
Kortfristiga skulder				
Räntebärande kortfristiga skulder		1 000 000	1 000 000	1 000 000
Aktuell skatteskuld		0	0	0
Leverantörsskulder och övriga kortfristiga skulder		0	0	0
Summa kortfristiga skulder		1 000 000	1 000 000	1 000 000
Summa skulder		20 500 000	19 900 000	18 900 000
Summa eget kapital och skulder		62 061 832	64 570 685	65 761 244

10.2.3 Koncernens kassaflödesanalys

Företagsförvärv	SEK			
KASSAFLÖDESANALYS		12/2015	12/2016	12/2017
Kassaflöde från löpande verksamhet				
Rörelseresultat före avskrivningar av löpande verksamhet		4 627 400	5 603 750	6 911 784
Ej kassapåverkande poster och desinvesteringar		0	0	0
Finansiella poster netto		-13 000	-288 041	-273 376
Utdelningsintäkter		0	0	0
Skatter		-722 568	-876 856	-617 850
Kassaflöde från löpande verksamhet före förändring av rörelsekapital		3 891 832	4 438 853	6 020 559
Förändringar i rörelsekapital		-469 583	-37 499	-38 814
Kassaflöde från löpande verksamhet		3 422 249	4 401 355	5 981 745
Kassaflöde från avvecklad verksamhet		0	0	0
Kassaflöde från verksamhet		3 422 249	4 401 355	5 981 745
Kassaflöde från investeringsverksamheten				
Investering i materiella tillgångar		-27 000 000	0	0
Aktieförvärv		0	0	0
Försäljning av materiella tillgångar		0	0	0
Aktieförsäljning		0	0	0
Förändring i övriga investeringar		0	0	0
Kassaflöde från investeringar i löpande verksamhet		-27 000 000	0	0
Kassaflöde från investeringar i avvecklad verksamhet		0	0	0
Kassaflöde från investeringsverksamheten		-27 000 000	0	0
Kassaflöde före finansieringsverksamhet		-23 577 751	4 401 355	5 981 745
Kassaflöde från finansieringsverksamheten				
Nettoförändring i lån		20 000 000	-1 000 000	-1 000 000
Utbetald utdelning till moderbolagets aktieägare		0	0	0
Övriga finansiella poster		20 000 000	0	0
Kassaflöde från finansiering av löpande verksamhet		40 000 000	-1 000 000	-1 000 000
Kassaflöde från finansiering av avvecklad verksamhet		0	0	0
Kassaflöde från finansieringsverksamheten		40 000 000	-1 000 000	-1 000 000
Ökning (+)/minskning (-) in kassa och bank		16 422 249	3 401 355	4 981 745
Ökning (+)/minskning (-) in kassa och bank, löpande verksamhet		16 422 249	3 401 355	4 981 745

Kalkyler-bladets poster kan inkluderas i IFRS-rapporterna som del av "Löpande verksamhet" eller "Avvecklad verksamhet", om det är lämpligt. Som standard ingår alla poster i Löpande verksamhet.

Investeringar kan indelas i Löpande verksamhet eller Avvecklad verksamhet i dialogrutan för "Avskrivningsmetod":

Balanspost | Investeringskategori | IFRS

Är tillgången del av löpande eller avvecklad verksamhet?

Löpande verksamhet

Avvecklad verksamhet

Notera! Endast gruppering i IFRS-blad påverkas.

Resultaträkningens rader kan delas in i Löpande och Avvecklad verksamhet i IFRS-rapporterna genom dialogrutan Göm/Visa Rader:

Rad	Radtext	Löpande / avvecklad verksamhet
443	Försäljning	Löpande verksamhet
444		Löpande verksamhet
445		Löpande verksamhet
446		Löpande verksamhet
447		Löpande verksamhet
448		Löpande verksamhet
449		Löpande verksamhet
450		Löpande verksamhet
451		Löpande verksamhet
452		Löpande verksamhet
455	Rörelsens övriga intäkter	Löpande verksamhet
457	Material, förnödenheter och varor	Löpande verksamhet
458	Tjänster av utomstående	Löpande verksamhet
459	Personalkostnader	Löpande verksamhet
460	Övriga rörliga kostnader	Löpande verksamhet
461		Löpande verksamhet
462		Löpande verksamhet

Töm inmatningsceller för gömda rader

OK Avbryt

Observera! Denna funktion kräver Enterprise-version av Invest for Excel®.

11 Tips

11.1 Skapa länk till Excel-kalkyl

Så här gör man när man har Invest for Excel® öppet och vill skapa en länk till en Excel-tabell som man tidigare har sparat:

- 1) Välj Arkiv – Öppna och öppna den Excel-fil som uppgifter ska hämtas från.
- 2) Gå tillbaka till Invest for Excel® och välj den aktiva kalkylfil som ska länkas till. Filen väljs från Windows-menyn.
- 3) Aktivera den cell som ska länkas till och mata in ett "lika med" ("=") tecken i cellen.
- 4) Gå tillbaka till Excel-filen och aktivera den cell där källinformationen finns och tryck sedan på Enter-tangenten.

Nu har det skapats en länk mellan de två tabellerna. Spara gärna båda filerna!

När man öppnar kalkylfilen nästa gång kommer Invest for Excel® att fråga om man vill uppdatera länken mellan filerna. Om man svarar Ja, uppdateras Kalkylfilen med alla ändringar som skett i Excel-filen.

Man kan naturligtvis även skapa en länk till tabeller som har *lagts till* i en kalkylfil, som då först öppnas i Excel under "Lägg till blad".

11.2 Användning av mallfiler

Om regelbundet använder samma avkastningskrav eller någon annan information, är praktiskt att skapa mallfiler för olika återkommande investeringar. Man kan spara mallarna i vilken katalog som man vill, exempelvis i en mallkatalog, (se avsnitt 2.1 *Kataloger och Filer*). Företagsledningen kan begränsa och styra användningen av investeringskalkyler relaterade till vissa typer av investeringar genom att fastställa givna värden i mallfilen. När man påbörjar en ny investeringskalkyl, öppnar man aktuell mallfil och fyller endast i de uppgifter som saknas, därefter sparas mallfilen med nytt namn som en vanlig kalkylfil.

11.3 Beakta positiva skatteeffekter

(Se även avsnitt 3.1.2.4 Inkomstskatteoptioner.

Exempel:

Investeringen X medför en förlust på SEK 1.0000.000 under första perioden. Resultatet för den övriga verksamheten under samma period är en vinst på SEK 10 000 000 Bolagsskatten är 22 %.

- 1) Utan att genomföra investering X

Resultat från den övriga verksamheten	10 000 000
Skatt (22 %)	-2 200 000

- 2) Man genomför investering X

Resultat från övriga verksamheten	10 000 000
Resultat från Investering X	<u>- 1 000 000</u>
Totalt resultat	9 000 000
Skatt (22 %)	1 980 000

Om man väljer optionen "Beakta positiva skatteeffekter" kommer kassaflödet att växa med SEK 220 000 under första perioden (d.v.s. 2 200 000 – 1 980 000 = 220 000).

11.4 Excel's funktion Målsökning (Goal Seek function)

Exempel:

Hur många enheter av produkten XY måste man producera för att intäkterna ska nå en viss nivå?

- 1) Välj först "Excel"-menyer från Invest for Excel®'s meny.
- 2) Flytta kursorn till den cell vars värde ska specificeras till en viss nivå ("Kapacitet" i detta exempel).
- 3) Välj därefter Data – Konsekvensanalys - Målsökning från Excel's meny (2013). Cellen visas nu i "Mållcellrutan". Mata in "Värde", d.v.s. önskad nivå för cellen ovan.
- 4) Specificera den variabel som ska analyseras ("Produktionsintäkter" i detta exempel) genom att först ställa sig i "Justerbar cell", gå sedan till beräkningstabellen och aktivera önskad cell.
- 5) Gå tillbaka till Målsökning och tryck på OK.

RESULTATRÄKNING		6/2014
Mån. per period		3
Intäkter specificerad:		
Produktionsintäkter		6 750
+ Kapacitet		10 000
* Utnyttjandegrad		15%
* Pris per enhet		4,5
Produktion, enheter		1 500

RESULTATRÄKNING		6/2014
Mån. per period		3
Intäkter specificerad:		
Produktionsintäkter		12 500
+ Kapacitet		18 519
* Utnyttjandegrad		15%
* Pris per enhet		4,5
Produktion, enheter		2 778

Resultatet syns i beräkningstabellen, inte i dialogrutan Målsökningens status.

12 Finansieringsmodul (Enterprise version)

Project / Currency / InvSpec / 01Param / 01Spec / 01View / 02Param / 02Spec / 02View / TotalSpec / TotalView

12.1 Allmänt

Finansieringsfilen innehåller (*InvFin*) innehåller följande blad:

- **Project**, allmän information och synkronisering mellan kalkylfil (*InvFile*) och finansieringsfil.
- **Currency**, valutakurser för omräkning av belopp mellan investerings- och finansieringsfil.
- **InvSpec**, kalkylfilens kassaflöde läses in till detta blad när man trycker på knappen med utropstecknet i Projekt-bladet.
- **01Param**, här matar man in alla parametrar för lån 1. Detta är huvudbladet för inmatning av låneparametrar.
- **01Spec**, här ser man betalningsplan, finansiella kostnader och IRR för lån 1.
- **01View**, en rapport med ett sammandrag av betalningsplan, finansiella kostnader samt totalränta för lån 1.
- **TotalSpec**, visar summan betalningsplan och finansiella kostnader och IRR för alla lån.
- **TotalView**, en rapport med ett sammandrag av betalningsplan, finansiella kostnader samt totalränta för alla lån.

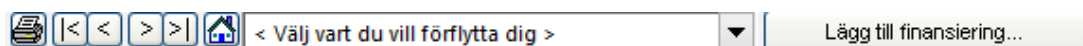

Uppe på varje blad finns knappar och rullgardinsmenyer i listen.

Funktioner från vänster till höger:

- Skriv ut aktuell tabell
- Gå till första bladet
- Gå till föregående blad
- Gå till nästa blad
- Gå till sista bladet
- Gå Invest for Excel®'s Hemruta
- Med rullgardinsmenyn kan välja vilket blad man förflytta sig
- Lägg till ytterligare blad för finansiering (d.v.s. 02Param, 02Spec & 02View)

12.2 Projektblad (Project)

Projektinformation	
Beskrivning	Finansiering produktionslinje
Investering totalt	 6 200 529 EUR
Finansiering totalt	3 720 318 EUR
Finansiering / investering	60 %
Använd finansiering	2 232 191 EUR
Använd / total	60 %
Kalkylen gjord av	Anders Edlund
Kommentarer	Finansiering från svensk affärsbank.

Kalkylsiffror	
Investeringskalkyl	Finansiering
Siffror	Siffror
Valuta	Valuta

Siffror: 1 (dropdown) Siffror: 1 (dropdown)
 Valuta: SEK (dropdown) Valuta: EUR (dropdown) (projektvaluta)

Beskrivning	Beskriv vad som ska finansieras och finansiär(er).
Investering totalt	Summan av investeringarna som hämtas och uppdateras från kalkylfil genom att trycka på  knappen.
Finansiering totalt	Mata totalt finansieringsbelopp.
Finansiering/investering	Andel av investering som finansieras.
Använd finansiering	Lån som lyfts (utbetalts) och matats in i lånetabell syns här.
Använd/total	Andel av den totala finansieringen som använts (matats in lånetabell).
Kalkylen gjord av	Ansvarig för kalkylen.
Kommentarer	Översiktligt information om finansieringen.
Kalkylsiffror	Välj sifferenhet och valuta för att synkronisera kalkylfil och finansieringsfil vid uppdatering. I exemplet ovan är kalkylfilen skapat i ental och SEK, finansieringsfilen är skapat i ental och EUR. Vid uppdateringar omräknas beloppen automatiskt i båda riktningarna.

Genom trycka på  knappen öppnas dialogrutan:

Kalkylfiler som är öppna visas. Välj fil vars kassaflöde ska importeras till finansieringsfilen. Kontrollera belopp, enheter och valutakurs. Tryck OK för uppdatera, annars tryck på Avbryt.

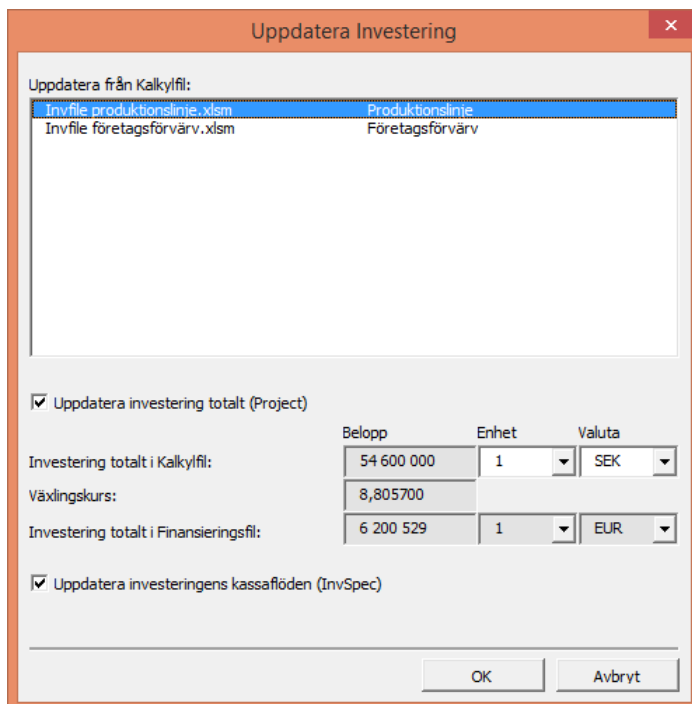

Uppdatera från Kalkylfil:

Invfile produktionslinje.xlsm	Produktionslinje
Invfile företagsförvärv.xlsm	Företagsförvärv

Uppdatera investering totalt (Project)

	Belopp	Enhet	Valuta
Investering totalt i Kalkylfil:	54 600 000	1	SEK
Växlingskurs:	8,805700		
Investering totalt i Finansieringsfil:	6 200 529	1	EUR

Uppdatera investeringens kassaflöden (InvSpec)

OK Avbryt

12.3 Valutablad (Currency)

Det här bladet visar de valutakurser som används vid uppdateringar mellan *kalkylfiler* och *finansieringsfiler*. Kursen uppdateras vid behov manuellt.

Referens	Valutor		Valutaförtecken		
	Valuta	Kurs	Siffror	Förtecken	Exempel
	EUR	1,000000 EUR/EUR	1		EUR
	USD	1,365800 USD/EUR	1 000	T	TEUR
	JPY	140,390000 JPY/EUR	1 000 000	M	MEUR
	BGN	1,955800 BGN/EUR	1 000 000 000	B	BEUR
	CZK	27,475000 CZK/EUR			
	DKK	7,462000 DKK/EUR			
	GBP	0,825050 GBP/EUR			
	HUF	304,930000 HUF/EUR			
	LTL	3,452800 LTL/EUR			
	PLN	4,197400 PLN/EUR			
	RON	4,537200 RON/EUR			
	SEK	8,805700 SEK/EUR			
	CHF	1,226700 CHF/EUR			

12.4 Investeringsspecifikationsblad (InvSpec)

Kassaflödet från kalkylfilen visas på det här bladet.

Finansieringsfilen omvandlar alltid kassaflödena till månadsnivå, oberoende av vilken periodindelning kalkylfilen har:

Siffror: EUR		Investering					
(Alla transaktioner vid slutet av månad)		Rörelsens kassaflöde		Investeringar och realiseringar		Fritt kassaflöde	
Månad	Totalt:	Per period	Kumulativt	Per period	Kumulativt	Per period	Kumulativt
0	12/2014	11 334 298,94	11 334 298,94	-6 200 529,20	-6 200 529,20	5 133 769,74	5 133 769,74
1	1/2015		0,00		0,00	0,00	0,00
2	2/2015	-364 347,34	-364 347,34	-1 521 741,60	-1 521 741,60	-1 886 088,93	-1 886 088,93
3	3/2015	-299 245,12	-663 592,45	-999 352,69	-2 521 094,29	-1 298 597,81	-3 184 686,74
4	4/2015	-242 356,63	-905 949,09	-3 679 434,91	-6 200 529,20	-3 921 791,55	-7 106 478,29
5	5/2015		-905 949,09		-6 200 529,20	0,00	-7 106 478,29
6	6/2015		-905 949,09		-6 200 529,20	0,00	-7 106 478,29
7	7/2015		-905 949,09		-6 200 529,20	0,00	-7 106 478,29
8	8/2015		-905 949,09		-6 200 529,20	0,00	-7 106 478,29
9	9/2015		-905 949,09		-6 200 529,20	0,00	-7 106 478,29
10	10/2015		-905 949,09		-6 200 529,20	0,00	-7 106 478,29
11	11/2015		-905 949,09		-6 200 529,20	0,00	-7 106 478,29
12	12/2015	918 611,87	12 662,78	0,00	-6 200 529,20	918 611,87	-6 187 866,42
13	1/2016		12 662,78		-6 200 529,20	0,00	-6 187 866,42
14	2/2016		12 662,78		-6 200 529,20	0,00	-6 187 866,42
15	3/2016		12 662,78		-6 200 529,20	0,00	-6 187 866,42
16	4/2016		12 662,78		-6 200 529,20	0,00	-6 187 866,42
17	5/2016		12 662,78		-6 200 529,20	0,00	-6 187 866,42
18	6/2016		12 662,78		-6 200 529,20	0,00	-6 187 866,42
19	7/2016		12 662,78		-6 200 529,20	0,00	-6 187 866,42
20	8/2016		12 662,78		-6 200 529,20	0,00	-6 187 866,42
21	9/2016		12 662,78		-6 200 529,20	0,00	-6 187 866,42
22	10/2016		12 662,78		-6 200 529,20	0,00	-6 187 866,42
23	11/2016		12 662,78		-6 200 529,20	0,00	-6 187 866,42
24	12/2016	902 288,10	914 950,88	0,00	-6 200 529,20	902 288,10	-5 285 578,32

Tre kassaflöden visas:

- Rörelsens kassaflöde
- Investeringar och realiseringar
- Fritt kassaflöde

Alla tre kassaflöden visas kumulativt. Man får då en bättre överblick över hur mycket finansiering som behövs, när lånelyft bör göras och hur snabbt man kan återbetala. Kumulativt fritt kassaflödet är m.a.o. den bästa indikatorn för finansieringsbehov! Glöm inte att även beakta behovet av likviditet för de finansieringskostnader som uppstår (d.v.s. räntekostnader).

12.5 Låneparameterblad (01Param sheet)

Mata in låneparametrar.

Typ av finansiering...		Kommersiellt lån		Ta bort denna finansiering	
Projekt	Finansiering produktionslinje				
Beskrivning av finansiering	Svensk affärsbank				
Totalbelopp	2 232 191	EUR	Valuta	EUR	<input type="button" value="Mata in lyft ->"/>
% av total finansiering	60,00	%			
Finanseringsbeslut	Månad	1	År	2015	1/2015
Lyftperiod	Månader	2			1/2015 - 3/2015 (0,2 år)
Återbetalningstid	År	10	+ månader	0	
	Börjar från	C: Lyftperiodens slut			4/2015 - 3/2025 (10 år)

Bilden ovan visar övre delen av låneparameterblad (01Param sheet).

Typ av finansiering Man kan välja mellan två typer; *kommersiellt* eller *ECA-lån*.

ECA är förkortning för Export Credit Agency, d.v.s. Exportkreditnämnd. **Export Credit Agencies**, som vanligen förkortas **ECAs**, är offentliga myndigheter och enheter som förser inhemska företag som vill göra affärer i utvecklingsländer och på tillväxtmarknader, med statligt garanterade lån, garantier och försäkringar. De flesta industrialiserade länder har åtminstone en ECA. Om man väljer ECA här innebär att visa villkor för lånet är givna, signifikativa för OECD-baserade exportlån.

I ALLA ÖVRIGA FALL (inte ECA), **VÄLJ KOMMERSIELLT LÅN**.

Följande arbetsordning rekommenderas för inmatning av uppgifterna:

Beskrivning av

finansiering:	Beskriv finansiering, antal lån, långivare osv.
Totalbelopp:	Mata in den <i>totala lånesumman</i> eller <i>procentuell andel av totalfinansiering</i> (om man angivet totalfinansiering i projektblad (project)).
Valuta:	Välj valuta.
Finansieringsbeslut:	Månad då finansiering beviljas. Oftast betalas finansieringens startkostnader samma månad. Välj månad och år.
Lyftperiod:	Tidsperiod då lånet kan lyftas. Kan exempelvis vara byggnationstid för ett byggprojekt. Mata in längden på lyftperioden. Lyftperioden definieras som tiden från första lyft till lånet är lyft i sin helhet. Ofta börjar återbetalningstiden när lyftperioden är slut. Om hela lånet lyfts på en gång (vid finansieringsbeslut) är lyftperioden oftast 0 månader.
Återbetalningstid:	Återbetalningstid för lånet i år och månader.
Börjar från:	Då återbetalningstid (amortering) startar. Man kan välja mellan tre tillfällen: A) Finansieringsbeslut, B) Första lånellyftet C) Lyftperiodens slut (standard). Väljer man alternativ A börjar återbetalningstiden genast vid finansieringsbeslut. Väljer man alternativ B börjar återbetalningstiden från tidpunkten då första lånellyft görs. Väljer man alternativ C börjar återbetalningstiden vid lyftperiodens slut.

Tryck därefter på "Mata in lyft"-knappen. Man flyttas då till Lånespecifikationsblad (01Spec):

Siffror: EUR		Investering	Belopp totalt: 2 232 191	
(Alla transaktioner vid slutet av månad)		Fritt kassaflöde	Lyft	
		Per period	EUR	% av total
Månad	Totalt:	5 133 769,74	2 232 189,00	100,00
0	1/2015	-1 886 088,93	1 886 089,00	84,49
1	2/2015	-1 298 597,81	250 000,00	11,20
2	3/2015	-3 921 791,55	96 100,00	4,31
3	4/2015	0,00		
4	5/2015	0,00		
5	6/2015	0,00		
6	7/2015	0,00		

I den andra kolumnen representerar färgnyanserna olika perioder: ljus turkos för finansieringsbeslut, turkos för lyftperiod och mörkare turkos för återbetalningstid (amorteringstid).

Den tredje gula kolumnen visar kassaflöden från kalkylfilen. Denna kolumn hjälper att placera lånellyften och därmed hantera likviditeten. Man kan välja mellan Rörelsens kassaflöde, Investeringar och realiseringar och Fritt kassaflöde. Man kan också välja om man se kassaflöde Per period eller Kumulativt.

Fritt kassaflöde	▼
Rörelsens kassaflöde	
Investeringar och realiseringar	
Fritt kassaflöde	
Per period	▼
Per period	
Kumulativt	

I den fjärde och femte kolumnen (Lyft) matar man in lånelyft. Varje lyft kan antingen matas in som belopp eller procentuellt av lånets totalbelopp. Se exempel ovan.

Gå tillbaka till Låneparameterblad (01Param).

Välj Typ av finansiering:

Typ av finansiering	A: Jämna amorteringar
Amorteringsintervall	A: Jämna amorteringar
	B: Annuitet
	C: Bullet
	D: Anpassad

- **Jämna amorteringar:** varje låneamortering är lika stor, återbetalningsbelopp och ränta varierar. I normala fall är återbetalningsbeloppet lägre än vid föregående betalning.
- **Annuitet:** återbetalningsbeloppet är lika stort vid varje betalning, amorteringsbelopp och ränta varierar.
- **Bullet:** endast ränta betalas fram till sista betalningstillfälle, då återstående ränta och hela skulden amorteras.
- **Anpassad:** amorteringar kan fritt matas in. Tryck på knappen "Mata in amorteringar" och mata in beloppen i tabellen:

Typ av finansiering	D: Anpassad	<input type="checkbox"/> "Balloon"-betalning	Mata in "Balloon"-bet. ->
Amorteringsintervall	Månader	Mata in	Mata in amorteringar ->

"Balloon"-betalning är extraamortering *utöver ordinarie amorteringsplan*. Kan användas tillsammans med alla amorterings sätt. Kryssa för "Ballon"-betalning och tryck på "Mata in "Ballon"-bet.->" - knappen. Amorteringar kan matas in i valfria perioder.

Amortering	"Balloon"- betalning	Saldo vid slutet av period
886 089,00	1 000 000,00	0,00
		1 886 089,00
0,00		1 886 089,00
0,00		1 886 089,00
0,00		1 886 089,00
0,00		1 886 089,00
0,00		1 886 089,00
0,00		1 886 089,00
94 304,45		1 791 784,55
0,00		1 791 784,55
0,00		1 791 784,55
0,00		1 791 784,55
0,00		1 791 784,55
0,00		1 791 784,55
94 304,45		1 697 480,10
0,00	1 000 000,00	697 480,10
0,00		697 480,10

"Balloon"-betalning

Mata in "Balloon"-bet. ->

Välj amorteringsintervall:

Amorteringsintervall	Månader	6
----------------------	---------	---

Man kan välja mellan 1,2,3,4,6,12 månaders intervall eller "Mata in amorteringar ->". Med det sista alternativet kan amorteringar fritt matas in. Tryck på knappen "Mata in amorteringar ->" och mata in beloppen i tabellen:

Mata in	Mata in amorteringar ->
---------	-------------------------

Välj räntevillkor:

På första raden kan man ange vilken räntebas lånet har:

Räntebas

På nästa rad väljer man hur räntan ska erläggas:

Lyftperiodens ränta

Alternativen och beskrivning av dem:

- A. Betalas månatligen
 - beräknas från lånellyft, upplupen ränta betalas månatligen
- B. Betalas fr.o.m. första lånellyftet enligt räntebetalningsintervall
 - beräknas från lånellyft, upplupen ränta betalas enligt vald räntebetalningsintervall
- C. Betalas vid första amortering
 - upplupen ränta från lyftperiod betalas på en gång i samband med första amortering
- D. Kapitaliseras till finansiering och amorteras enligt amorteringsplan
 - upplupen ränta från lånellyft omvandlas till låneskuld och betalas som låneamorteringar

Mata in ränta

I exemplet till höger har referensräntan (STIBOR 3 M) samt en marginal matats in.

Det är inte nödvändigt att dela upp räntan i två delar.

Ränteavkastning (p.a.) är effektiv årsränta.

Ränta

Ränte-% (p.a.)	0,47400 %
Marginal (p.a.)	0,50000 %
Totalränta (p.a.)	0,97400 %
Ränteavkastning (p.a.)	0,97756 %

Om man har valt "Rörlig" ränta kan man prognosticera ränteutvecklingen för kommande perioder genom att trycka på knappen "Mata in ränteförändringar ->". Man kan alltid ha kvar den ursprungliga räntesatsen under hela perioden om man inte vill prognosticera ränteförändringar.

Fast/rörlig

Välj betalningsintervall för ränta

Vanligtvis betalas ränta samtidigt som man amorterar, men inte alltid. Man kan välja mellan 1, 2, 3, 4, 6 eller 12 månaders betalningsintervall.

Räntebetalningsintervall

månader

Ränta beräknas antingen på ränteår som är 360 eller 365 dagar. Det förenklade ränteåret med 360 dagar används oftast.

Ränteår

dagar

- inmatat belopp betalas i efterskott enligt valt betalningsintervall

J: % av lyft belopp i förskott

- kostnaden beräknas i procent på utestående lånesaldo och betalas enligt valt betalningsintervall i förskott från finansieringsbeslut till slutet av lånets återbetalningstid

K: % av lyft belopp i efterskott

- kostnaden beräknas i procent på utestående lånesaldo och betalas enligt valt betalningsintervall i efterskott från finansieringsbeslut till slutet av lånets återbetalningstid

L: % av olyft belopp i förskott, lyftperiod

- kostnaden beräknas i procent på olyft del av lånets totalbelopp och betalas i förskott under lyftperioden enligt valt betalningsintervall

M: % av olyft belopp i efterskott, lyftperiod

- kostnader beräknas i procent på olyft del av lånets totalbelopp och betalas i efterskott under lyftperioden enligt valt betalningsintervall

N: Inmatad

- tryck på pilen till höger för att komma till lånespecifikationsblad (01Spec) och mata in kostnader manuellt

12.6 Lånespecifikationsblad (01Spec sheet)

Bladet är en detaljerad rapport för ett specifikt lån. Bladnamnet "01" visar att det är det första lånet. Andra lånets bladnamn börjar på "02" osv.

Svensk affärsbank				Ränta (fast)				Kostnader			
Kapitaliserad ränta	Amortering	Saldo vid slutet av period	STIBOR 3M	Ränta	Kalkylerad	Uplupen	Betald	Management fee	Aviseringsavgift	Kalkylerad	Betald
0,00	2 232 189,00	0,00			114 689,96	114 689,96	114 689,96	11 160,95	11 160,95	600,00	600,00
0,00	0,00	2 232 189,00	0,97400	1 733,79	3 264,67	3 264,67				0,00	0,00
0,00	0,00	2 232 189,00	0,97400	1 811,79	5 076,46	0,00				0,00	0,00
0,00	0,00	2 232 189,00	0,97400	1 811,79	6 888,25	0,00				0,00	0,00
0,00	55 804,73	2 176 384,28	0,97400	1 811,79	8 700,05	5 435,38				15,00	15,00
0,00	0,00	2 176 384,28	0,97400	1 766,50	10 466,55	0,00				0,00	0,00
0,00	0,00	2 176 384,28	0,97400	1 766,50	12 233,05	0,00				0,00	0,00
0,00	55 804,73	2 120 579,55	0,97400	1 766,50	13 999,54	5 299,50				15,00	15,00
0,00	0,00	2 120 579,55	0,97400	1 721,20	15 720,75	0,00				0,00	0,00
0,00	0,00	2 120 579,55	0,97400	1 721,20	17 441,95	0,00				0,00	0,00
0,00	55 804,73	2 064 774,83	0,97400	1 721,20	19 163,15	5 163,61				15,00	15,00
0,00	0,00	2 064 774,83	0,97400	1 675,91	20 839,06	0,00				0,00	0,00
0,00	0,00	2 064 774,83	0,97400	1 675,91	22 514,97	0,00				0,00	0,00
0,00	55 804,73	2 008 970,10	0,97400	1 675,91	24 190,88	5 027,73				15,00	15,00
0,00	0,00	2 008 970,10	0,97400	1 630,61	25 821,50	0,00				0,00	0,00
0,00	0,00	2 008 970,10	0,97400	1 630,61	27 452,11	0,00				0,00	0,00
0,00	55 804,73	1 953 165,38	0,97400	1 630,61	29 082,72	4 891,84				15,00	15,00
0,00	0,00	1 953 165,38	0,97400	1 585,32	30 668,04	0,00				0,00	0,00
0,00	0,00	1 953 165,38	0,97400	1 585,32	32 253,36	0,00				0,00	0,00
0,00	55 804,73	1 897 360,65	0,97400	1 585,32	33 838,68	4 755,96				15,00	15,00
0,00	0,00	1 897 360,65	0,97400	1 540,02	35 378,71	0,00				0,00	0,00
0,00	0,00	1 897 360,65	0,97400	1 540,02	36 918,73	0,00				0,00	0,00
0,00	55 804,73	1 841 555,93	0,97400	1 540,02	38 458,75	4 620,07				15,00	15,00
0,00	0,00	1 841 555,93	0,97400	1 494,73	39 953,48	0,00				0,00	0,00
0,00	0,00	1 841 555,93	0,97400	1 494,73	41 448,21	0,00				0,00	0,00

Kolumner från vänster till höger (se bild ovan)

1. Kapitaliserad ränta

Om option "D": "Kapitaliseras till finansiering och avkortas enligt amorteringsplan" är vald i 01Param-bladet, visas kapitaliserad ränta här

2. Amortering	Amorteringar
3. Saldo vid slutet av period	Lånesaldo efter amorteringar
4. Ränta	Räntesats för aktuell månad
5. Kalkylerad (ränta)	Kalkylerad ränta för aktuell månad
6. Upplupen (ränta)	Upplupen kumulativ ränta
7. Betald (ränta)	Räntebetalningar enligt vald betalningsplan
8. Kalkylerad (kostnad)	Kalkylerad kostnad för perioden
9. Betald (kostnad)	Betalning av kostnad enligt valt betalningsintervall
10. Kalkylerad (kostnad)	Kalkylerad kostnad för perioden
11. Betald (kostnad)	Betalning av kostnad enligt valt betalningsintervall

Kostnader	IRR: 1,08184 %	
	Finansieringskassaflöde	
Totalt	Kassaflöde	Kumulativt
11 760,95	-126 450,92	-126 450,92
0,00	92 835,33	2 217 763,38
0,00	0,00	2 217 763,38
0,00	0,00	2 217 763,38
15,00	-61 255,11	2 156 508,27
0,00	0,00	2 156 508,27
0,00	0,00	2 156 508,27
15,00	-61 119,22	2 095 389,05
0,00	0,00	2 095 389,05

IRR: Den effektiva kostnaden för lånet, beaktande av räntor och kostnader beräknad med IRR-metod.

Kostnader Totalt: Summan av alla kostnader enligt inmatade uppgifter i Lånespecifikations-blad (01Spec).

Kassaflöde: Periodens kassaflöde, d.v.s. Lånelyft – amortering – räntebetalning – kostnadsbetalningar.

Kumulativt: Kumulativt kassaflöde.

12.7 Lånevyblad (01View sheet)

Rapport är visar en sammanställning av lånets kassaflöden. Bladnamnet "01" visar att det är det första lånet. Andra lånets bladnamn börjar på "02" osv. Man kan ändra inställningar för rader och perioder genom att trycka på **...** knappen:

Finansiering produktionslinje Svensk affärsbank							
Siffror		1/2015	2/2015	3/2015	4/2015	4/2016	4/2017
EUR	...	1/2015	2/2015	3/2015	3/2016	3/2017	3/2018
Månader		0	1	1	12	12	12
Period		Fin.beslut	Lyftperiod (2 månader)		Återbetalningsperiod (10 år)		
Total finansiering		2 232 191					
Ingående balans		0	1 886 089	2 136 089	2 232 189	2 008 970	1 785 751
Lyft	a)	1 886 089	250 000	96 100	0	0	0
Kapitaliserade räntor		0	0	0	0	0	0
Amorteringar	b)	0	0	0	223 219	223 219	223 219
Utgående balans		1 886 089	2 136 089	2 232 189	2 008 970	1 785 751	1 562 532
Räntekostnader	c)	0	0	3 265	20 926	18 752	16 578
Management fee		11 161	0	0	0	0	0
Aviseringsavgift		0	0	0	60	60	60
Kostnader totalt	d)	11 161	0	0	60	60	60
Lånetäckn.kostn. tot.	(b+c+d)	11 161	0	3 265	244 205	242 031	239 857
Totalt kassaflöde	(a-b-c-d)	1 874 928	250 000	92 835	-244 205	-242 031	-239 857
Kumulativt kassaflöde		1 874 928	2 124 928	2 217 763	1 973 558	1 731 527	1 491 670
Totalränta (p.a.)		1,082 %					
Finans.kostn. totalt		126 451					
(Betalda räntor och kostn. totalt)							

Totalränta (p.a.) är den effektiva kostnaden inklusive av räntor och kostnader, på årsbasis.

Finans.kostn. totalt är summan av alla kostnader för lånet.

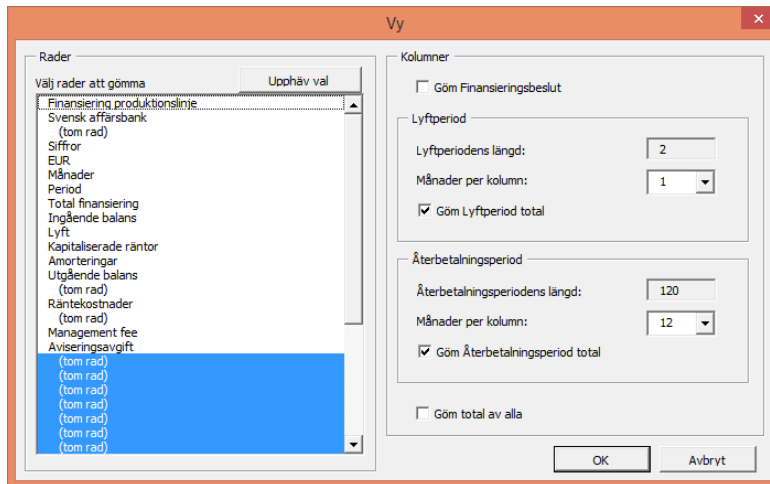

I dialogrutan ges man möjlighet att

- 1) välja rader att gömma
- 2) välja kolumner att gömma
- 3) välja periodlängd för lyftperiod och återbetalningsperiod.

12.8 Hantering av flera lån

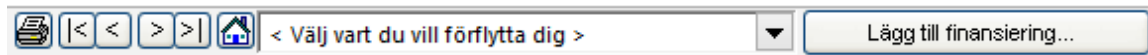

Tryck på "Lägg till finansiering"-knappen för att lägga till fler lån.

Välj lånetyp:

Välj ECA endast om det är fråga om exportkredit (se avsnitt 12.5, för ytterligare information). I övriga fall, välj "Kommersiell"!

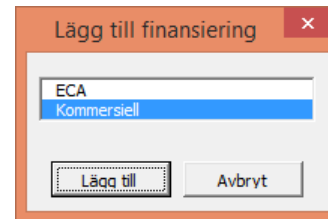

Tre nya blad läggs till filen:

exempelvis O2Param, O2Spec and O2View.

Dessa blad hanteras på samma sätt som O1Param, O1Spec och O1View.

Bladen *TotalSpec* and *TotalView* visar summeringar av alla lån.

Kom ihåg att spara Finansieringsfilen.

12.9 Uppdatera kalkylfil med data från finansieringsfil

Gå till kalkylfilen när låneuppgifter från finansieringsfilen ska uppdateras. I Resultaträkning- och Kassaflödetabellen finns knappar med utropstecken:

EBIT; Rörelseresultat
(kumulativ räkenskapsperiod)
% (kumulativ räkenskapsperiod)
Finansiella intäkter och kostnader
☰ Finansiella intäkter och kostnader
! Finansiella intäkter och kostnader, Finansieringsfil
EBT; Resultat efter finansiella poster

Ovan, Resultaträkning.
Till höger Kassaflöde.

När man trycker på ! öppnas dialogrutan: box:

Fritt kassaflöde (FCF)
Diskonterat fritt kassaflöde (DFCF)
Kumulativt diskonterat fritt kassaflöde
Finansiella kassaströmmar
⌘ Främmande kapital, ökning (+) / amort. (-)
☰ Förändring i räntebärande främmande kapital
☰ Främmande kapital, ökning (+) / amort. (-)
! Förändringar i främmande kapital, Finansieringsfil
☰ Förändring i räntefritt främmande kapital
☰ Förändring i kortfristiga lån
⌘ Eget kapital, ökning (+) / utdelning (-)
Totalt kassaflöde

Öppna *Finansieringsfiler* visas. Välj fil att importera från. Om ingen fil visas, öppna finansieringsfil. Enhet och valuta visas. Invest for Excel® omräknar automatiskt när man importerar uppgifterna.

”Töm” kan användas för att ta bort tidigare hämtad finansieringsdata.

Tryck OK. Nu uppdateras finansiella kostnader till Resultaträkning-tabellen. Finansiella kostnader, lånelyft och amorteringar uppdateras till Kassaflöde-tabellen. Balansräkningen uppdateras med skulder.

Resultaträkning uppdateras:

EBIT; Rörelseresultat	6 252 400	7 218 600	8 516 128
(kumulativ räkenskapsperiod)	6 252 400	7 218 600	8 516 128
% (kumulativ räkenskapsperiod)	52,3%	55,9%	61,3%
Finansiella intäkter och kostnader	0	-667 917	-597 917
☰ Finansiella intäkter och kostnader			
! Finansiella intäkter och kostnader, Finansieringsfil	0	-667 917	-597 917
EBT; Resultat efter finansiella poster	6 252 400	6 550 683	7 918 211

Kassaflödesanalys uppdateras:

Finansiella kassaströmmar			
Finansiella intäkter och kostnader	0	-667 917	-597 917
⌘ Främmande kapital, ökning (+) / amort. (-)	35 000 000	-3 500 000	-3 500 000
☰ Förändring i räntebärande främmande kapital	35 000 000	-3 500 000	-3 500 000
☰ Främmande kapital, ökning (+) / amort. (-)			
! Förändringar i främmande kapital, Finansieringsfil	35 000 000	-3 500 000	-3 500 000
☰ Förändring i räntefritt främmande kapital			
Totalt kassaflöde	59 912 150	1 972 429	2 637 800
Kumulativt totalkassaflöde	59 912 150	61 884 579	64 522 378

Balansräkning uppdateras:

Främmande kapital			
⌘ Långfristigt främmande kapital	31 500 000	28 000 000	24 500 000
Räntebärande långfristigt främmande kapital	31 500 000	28 000 000	24 500 000
Räntefritt långfristigt främmande kapital	0	0	0
Uppskjutna skatteskulder	0	0	0
⌘ Kortfristigt främmande kapital	3 500 000	3 500 000	3 500 000
Räntebärande kortfristigt främmande kapital	3 500 000	3 500 000	3 500 000
Kortfristiga lån	0	0	0
Kortfristig andel av långfristiga lån	3 500 000	3 500 000	3 500 000
EGET KAPITAL OCH SKULDER	60 376 872	62 386 405	65 062 610

När man arbetar med FÖRVÄRSKALKYLER kan Finansieringsmodulen användas till förvärvsfinansiering.

Goodwill-kalkyl	Metod
Inköpspris	IFRS 3
Andel, %	
Aktiekapital	
Överkursfond	
Övrigt bundet eget kapital	
Fritt eget kapital	
Räkenskapsperiodens vinst (förlust)	
Avskrivningsdifferens	
Övervärde före skatt	
Uppskjuten skatt	
Övervärde	
☒ Allokerat övervärde för skatt	
☒ Allokerad uppskjuten skatt	
☐ Summa allokerat övervärde	
Goodwill	
Finansiering av förvärv	
Eget kapital	
Räntebärande långfristigt främmande kapital	...
Amorteringar	
Finansieringskostnader	

För att uppdatera finansieringssiffror, gå till Goodwill-kalkyl, tryck på knappen, dialogrutan öppnas:

Koncernlån

Inköpspris	4 000 000
<u>Finansiering</u>	
Lån	
<input type="radio"/> Mata in <input checked="" type="radio"/> Använd Finansieringsfil <input type="button" value="Uppdatera"/>	
Lånebelopp, SEK	2 750 000
Lån, % av inköpspris	68,75
Återbetalningstid, år	10
Ränta + övriga kostnader, procent per annum	6,75
Eget kapital	
Eget kapital belopp, SEK	0
Eget kapital, % av inköpspris	0
Eget kapital kostnader, SEK	0
<input type="button" value="OK"/> <input type="button" value="Avbryt"/>	

Välj ”Använd Finansieringsfil” och tryck på Uppdatera.

13 Egna makron

Använd makrodefinitionstabell för använda egna makron med en kalkylfil.

För att komma till makrodefinitionstabell, tryck först på  knappen för "Fyllåsningsoptioner" i "Grunddata" – tabellen:

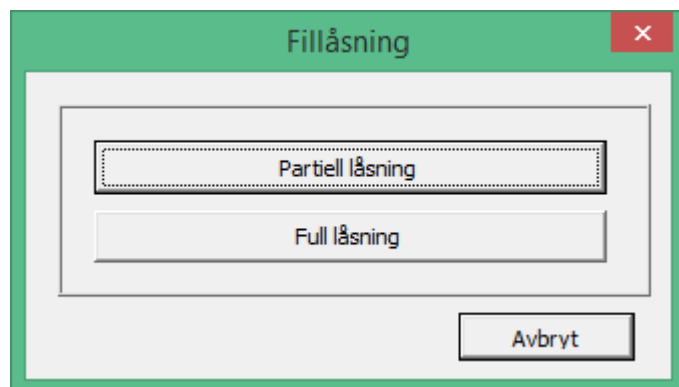

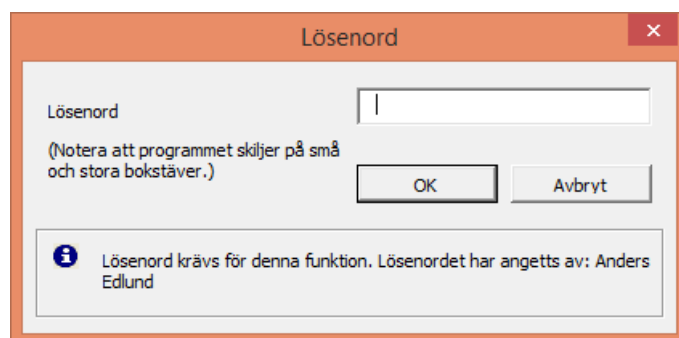

Tryck på "Partiell låsning".

Om ett lösenord har använts för partiell låsning av filen, måste det anges innan dialogrutan öppnas:

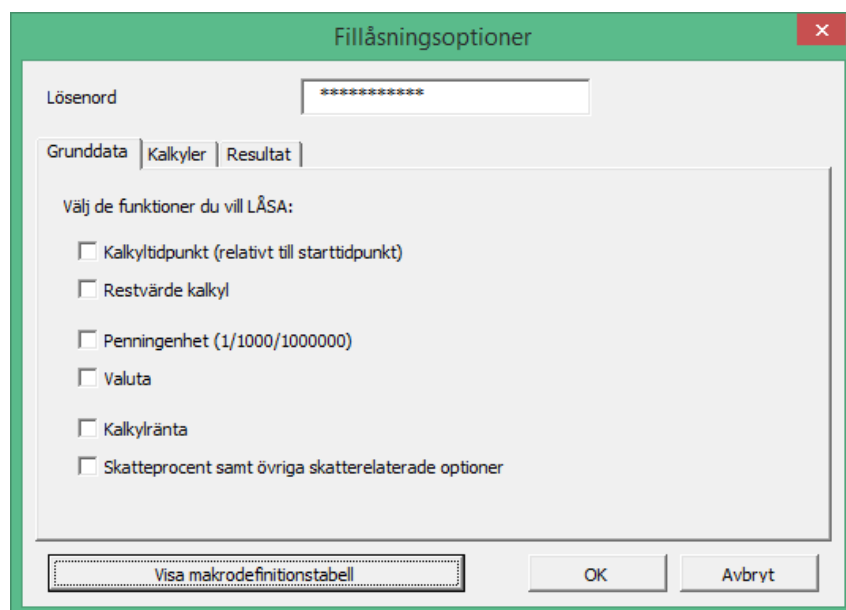

För att komma till makrodefinitionstabellen, tryck på "Visa makrodefinitionstabell", i dialogrutan.



Makrodefinitionstabellen kan gömmas genom att trycka på  uppe till höger.

Genom att använda makrodefinitionstabell kan egna makron anslutas till knappar etc. på egna blad utan att behöva länka till andra filer:

Macro workbook name	Term change macro	Description (optional)
Personal.xls	TermChangeMacro	Updates the columns in my sheets when calculation term is changed.
Assignable macros	Macro to run in Personal.xls	Description (optional)
AssignableMacro01	OutlineMySheet	Outlines my sheets (Buttons 1-4)
AssignableMacro02	ShowHideResidual	Shows/hides residual column my sheet (Residual button)
AssignableMacro03	PrintReport1	Prepares and prints report 1 (button Report 1)
AssignableMacro04	PrintReport2	Prepares and prints report 2 (button Report 2)
AssignableMacro05		
AssignableMacro06		
AssignableMacro07		
AssignableMacro08		
AssignableMacro09		

Mata in namnet på den fil som innehåller egna makron under "Makrofilnamn".

Macro workbook name
Personal.xls

Notera att den filen antas vara öppen när makron körs.

Om man vill köra en egen makro efter förändring av kalkyltid i Invest for Excel®, ange namnet på makrot under "Kalkyltidsmakro":

Term change macro
TermChangeMacro

Den angivna makrofilen ska innehålla makrot:

```
Option Explicit

' These macros used with the custom sheets in the Invest for Excel investment file
' Contact info: thisis.me@mycompany.com

Const mSheetPassword = "ThePassword" ' General sheet password

Sub TermChangeMacro()
' This macro is run after a calculation term in the company template
' Updates the custom sheets periods to correspond to Calculation sheet
Dim intMyCol1 As Integer ' First column (after zero period)
Dim intMyCol2 As Integer ' Last column (before residual)
Dim intMyNoOfCols As Integer ' Number of columns
Dim iTemp As Integer, sTemp As String ' Temporary variables
Dim iTemp2 As Integer ' More temporary variables
Dim intCalcSheet As Integer ' Calculations sheet index
Dim intZeroCol As Integer ' Zero column index in calculations sheet
Dim intResidualCol As Integer ' Residual column in calculations sheet
Dim intCalcCol1 As Integer ' First column, calculations sheet
Dim intCalcCol2 As Integer ' Last column, calculations sheet
Dim intCalcNoOfCols As Integer ' Number of columns, calculation sheet
Dim intMySheet As Integer ' Sheet index
Dim fWasProtected As Boolean ' Protect sheet afterwards only if it was protected
' *****
On Error Resume Next ' Don't stop for any error
' *****
' First custom sheet (Investment file assumed active)
intMySheet = iReturnMySheet(1, ActiveWorkbook)
Err = 0
With Sheets(intMySheet)
If Err <> 0 Then Exit Sub ' No sheet found
```

Observera! Kalkyltidsmakrot bör vara noggrant programmerat så att inte Invest for Excel®s egen programkod stannar.

Totalt 99 anslutningsbara makron har reserverats för egna tryckknappar etc. på egna blad i kalkylfilen. Följ dessa steg för användning av anslutningsbara makron: Ange namnet på makrot:

Macro workbook name	Term change macro
Personal.xls	TermChangeMacro
Assignable macros	Macro to run in Personal.xls
AssignableMacro01	OutlineMySheet

Makrot ska finnas i angiven makrofil:

```

Sub OutlineMysheet()
' Outlines my sheet according to caller object (button 1-4)
Dim strCaller As String, intLevel As Integer, fWasProtected As Boolean
On Error GoTo 0
Application.ScreenUpdating = False
strCaller = Mid(ThisWorkbook.Names("CallerObject").RefersTo, 5) ' Remove
intLevel = Val(Right(strCaller, 1))
With ActiveSheet ' My sheet assumed active
' Unprotect if necessary
If .ProtectContents Then
fWasProtected = True
.Unprotect mSheetPassword
Else
fWasProtected = False
End If
' Apply outline level|
.Outline.ShowLevels RowLevels:=intLevel
' Protect if sheet was protected
If fWasProtected Then .Protect mSheetPassword
' Cursor top left
.Range("FirstParameter").Select
End With
ActiveWindow.ScrollColumn = 1
ActiveWindow.ScrollRow = 1
End Sub

```

Lägg exempelvis till en eller flera tryckknappar på ett eget blad:



Anslut makro till tryckknapp(ar):

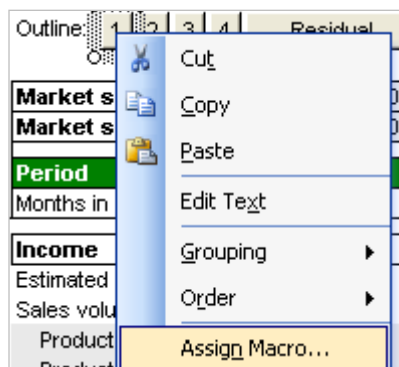

Välj tilldelningsbar (assignable) makro:

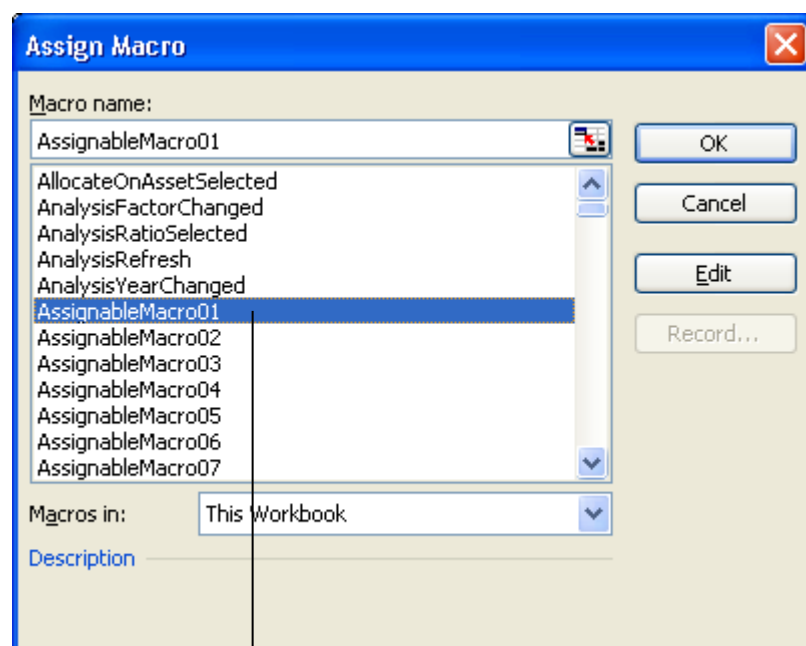

Det valda tilldelningsbara makrot bör vara samma som man reserverat för sitt makro i makrodefinitionstabellen:

Macro workbook name	Term change macro
Personal.xls	TermChangeMacro
Assignable macros	Macro to run in Personal.xls
AssignableMacro01	OutlineMySheet
AssignableMacro02	ShowHideResidual
AssignableMacro03	PrintReport1
AssignableMacro04	PrintReport2

När man tryckt på knappen i detta exempel, körs makrot "OutlineMySheet" i filen Personal.xls.

Fördelen med att använda tilldelningsbara makron är att inga länkar till utomstående filer behövs.

14 Nyckelfunktioner i Invest for Excel®

Nyckelfunktioner i Invest for Excel®	Enterprise	Pro	Standard	Lite
Invest for Excel® <i>Lite</i>				
Flexibelt val av kalkyltid	■	■	■	■
Kalkylering av avskrivningar och realiseringar av tillgångar	■	■	■	■
Resultaträkning för specificering av intäkter och kostnader	■	■	■	■
Kalkylering av rörelsekapitalförändringar	■	■	■	■
Kassaflödesanalys	■	■	■	■
De viktigaste lönsamhetsmåten: NPV, IRR, payback etc.	■	■	■	■
Flertal känslighetsanalyser	■	■	■	■
Break-even analys av valbara variabler	■	■	■	■
Invest for Excel® <i>Standard</i>				
Jämförelsetabell med investeringsalternativ	■	■	■	
Differenskalkyl	■	■	■	
Funktion för att skapa egna grafer och känslighetsanalyser	■	■	■	
Möjligt att på ett flexibelt sätt lägga till inmatnings- och kalkylrader	■	■	■	
Invest for Excel® <i>Pro</i>				
Balansräkning	■	■		
Formulär för investeringsförslag	■	■		
Valutakonvertering	■	■		
Språkbyte (engelska, tyska, svenska, finska, polska, spanska, ryska, bulg. och serbiska)	■	■		
Låsning av kalkyl (partiell/full)	■	■		
Namnanpassa rubriker, rader och nyckeltal	■	■		
Rulla prognos	■	■		
Rapportblad	■	■		
Monte Carlo simulering	■	■		
Nyckeltal och DuPont-analys	■	■		
Invest for Excel® <i>Enterprise</i>				
Finansieringsmodul för projektfinsiering	■			
Konsolidering med eliminering av interna transaktioner	■			
Värdeminskningstest	■			
Företagsvärdering och förvärvskalkyler	■			
Evig konsol (Perpetuity) / extrapolering	■			
Lönsamhetsindikatorer baserat på kassaflöde till fritt eget kapital (FCFE)	■			
Integrering med SharePoint server	■			